

АЗБУКА ВЯЗАНИЯ

СПИЦЫ И КРЮЧОК

8
НОВЫХ
УЗОРОВ
в вашу
копилку

4 АВТОРСКИХ
МАСТЕР-
КЛАССА

Вяжем:

- по кругу
- зигзагом
- с двух сторон

РЕЗИНКА
«КОЛОСОК»

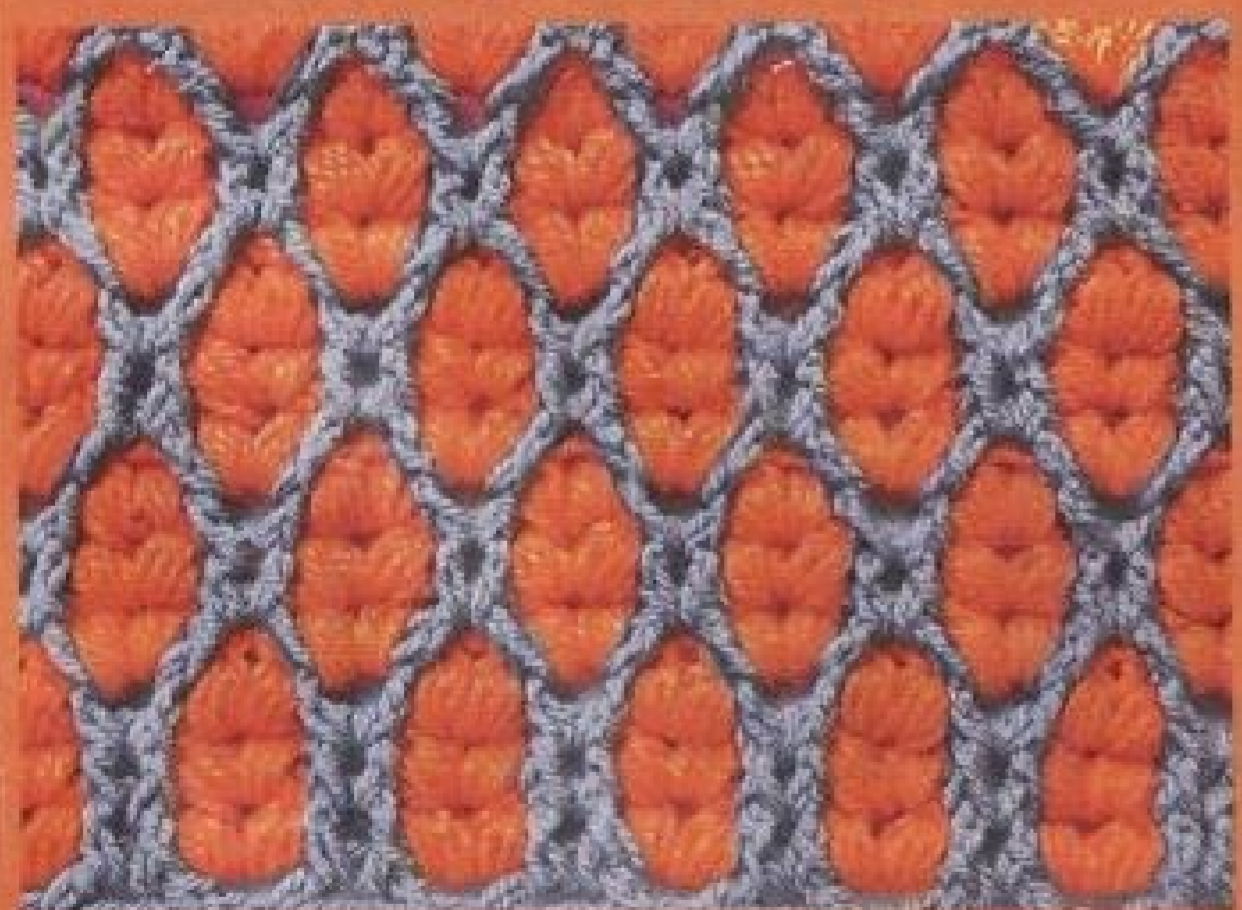

БРИОШЬ И ДРУГИЕ РЕЗИНКИ

«Как читать схему узоров бриошь»



Великолепные узоры бриошь создаются путем соединения и расхождения петель одного цвета в цветной или однотонной английской резинке. Для наглядности используют схемы, в которых каждый ряд состоит из двух частей: 1-я часть – ряд, в котором провязываются петли основного цвета, петли контрастного цвета снимаются с накидом; 2-я часть – ряд, в котором провязываются петли контрастного цвета, петли основного цвета снимаются с накидом. Все убавления и прибавления осуществляются в первой части ряда бриошь нитью основного цвета. Схемы достаточно сложные и запутанные. В разных источниках могут использоваться различные обозначения, но суть действий не меняется.

РАССМОТРИМ ОСНОВНЫЕ ПРИЕМЫ ВЯЗАНИЯ УЗОРОВ БРИОШЬ НА ОБРАЗЦЕ.



1 Свяжите несколько рядов двухцветной английской резинки.

2 Из одной петли вывяжите три: основной нитью провяжите лицевую петлю, выполните накид и провяжите эту петлю еще раз.

3 Из одной петли вывяжите пять: основной нитью провяжите лицевую петлю, выполните накид, провяжите эту петлю еще раз, выполните накид, провяжите эту же петлю еще раз.

4 Провяжите три петли вместе с наклоном влево: снимите одну петлю, провяжите следующую петлю основной нитью, протяните вторую петлю через третью, затем полученную петлю через первую.

5 Провяжите три петли вместе с наклоном вправо: снимите одну петлю, провяжите следующую петлю основной нитью, протяните вторую петлю через первую, затем полученную петлю через третью.



6 Из пяти петель вывяжите одну петлю: снимите одну петлю, провяжите следующую петлю основной нитью, протяните ее через третью петлю, снимите на правую спицу, провяжите 4-ю петлю, протяните четвертую через пятую (на правой спице 3 п.). Перенесите на левую спицу третью и первую петли,



вторую оставьте на правой спице перед работой, протяните третью петлю через первую, затем получившуюся петлю через центральную.

Попробуйте потренироваться в чтении схем, связав небольшой образец. Если вы все сделаете правильно, должен получиться двусторонний узор.

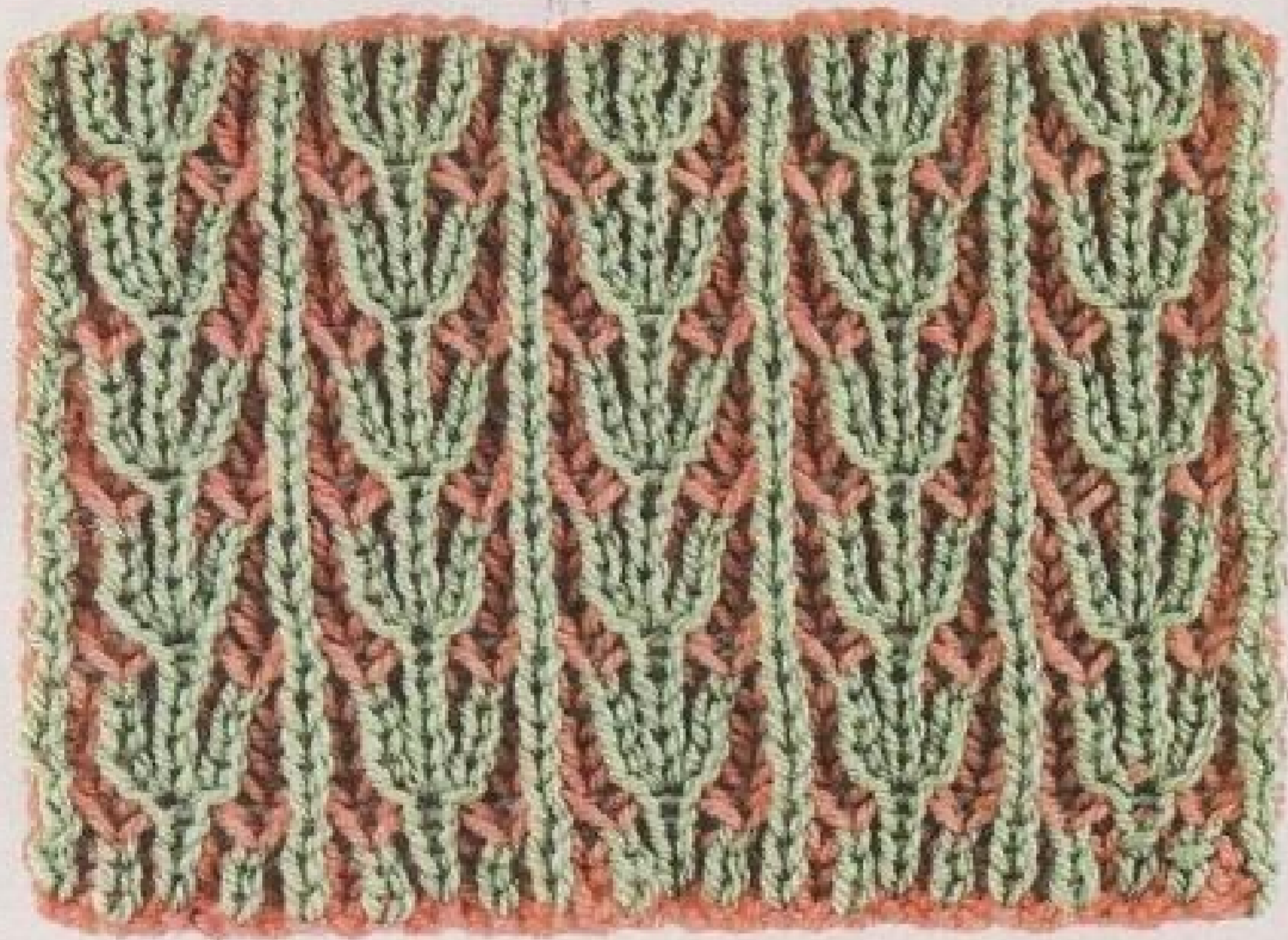

Схема

V		A		iii		A		A		iii		A		V
						Λ		Λ				Λ		Λ
V					Λ		Λ				Λ		Λ	V
	Λ				Λ		Λ				Λ		Λ	
V		A		A		A		A		A		A		V
	Λ		Λ		Λ		Λ		Λ		Λ		Λ	
V		A		A		A		A		A		A		V
	Λ		Λ		Λ		Λ		Λ		Λ		Λ	
V		A		A		A		A		A		A		V

Условные обозначения:

- = лиц. п.
- Λ = накид
- V = петлю снять, нить перед работой
- || = изн. п. снять с накидом
- A = изн. п. с накидом провязать изн. п.
- iii = вывязать из одной петли пять (лиц. п., изн. п., лиц. п., изн. п., лиц. п.)
- Λ = убавка с наклоном вправо (снять 1 лиц. п., след. п. провязать лиц., протянуть эту петлю через 3-ю, затем через 1-ю снятую петлю)
- Λ = убавка с наклоном влево (снять 1 лиц. п., след. п. провязать лиц., протянуть эту петлю через снятую, затем через третью петлю)

МОДЕЛЬ 1



Описание к модели см. на стр. 2 ч/б вкладки

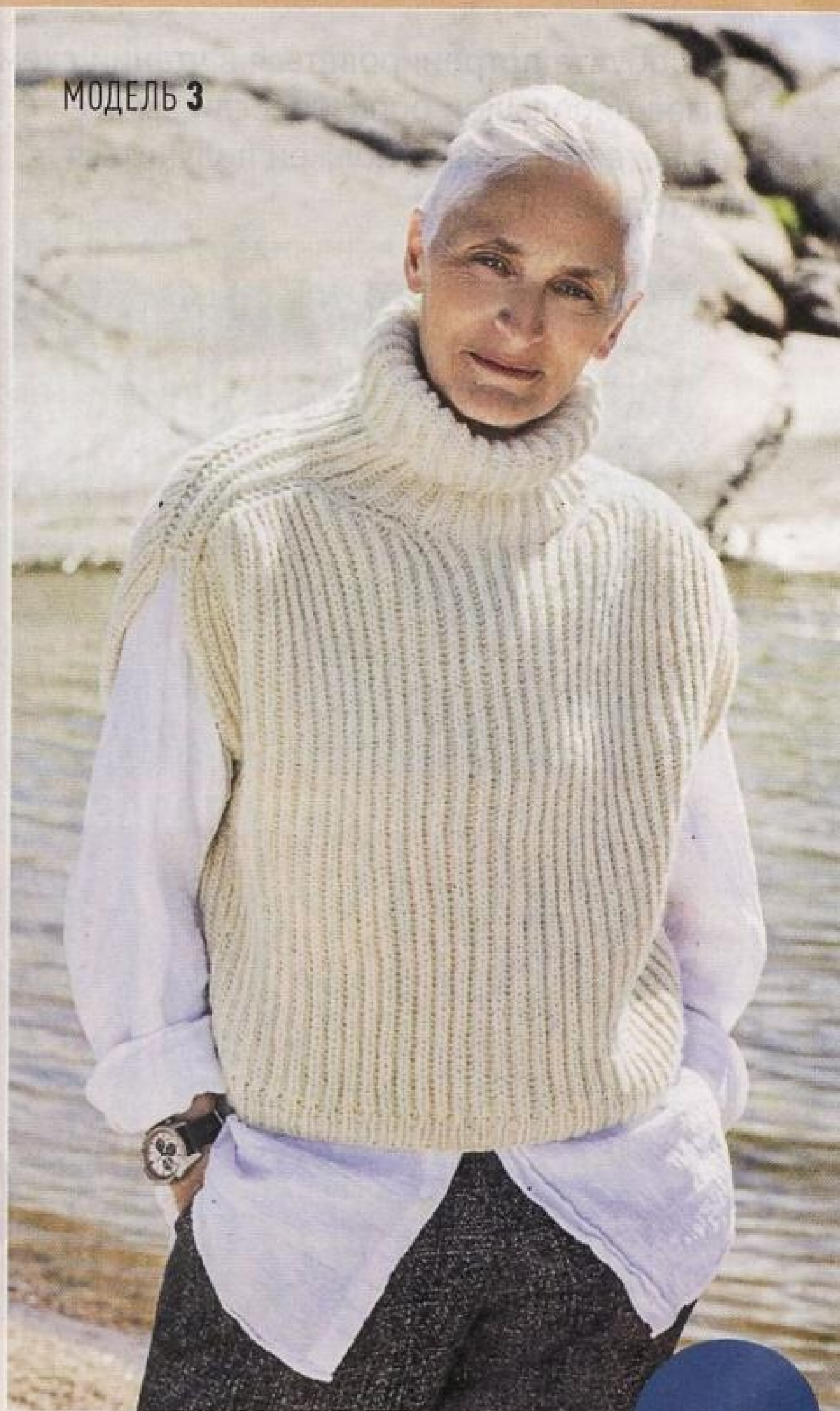

NOVITA





МОДЕЛЬ 4

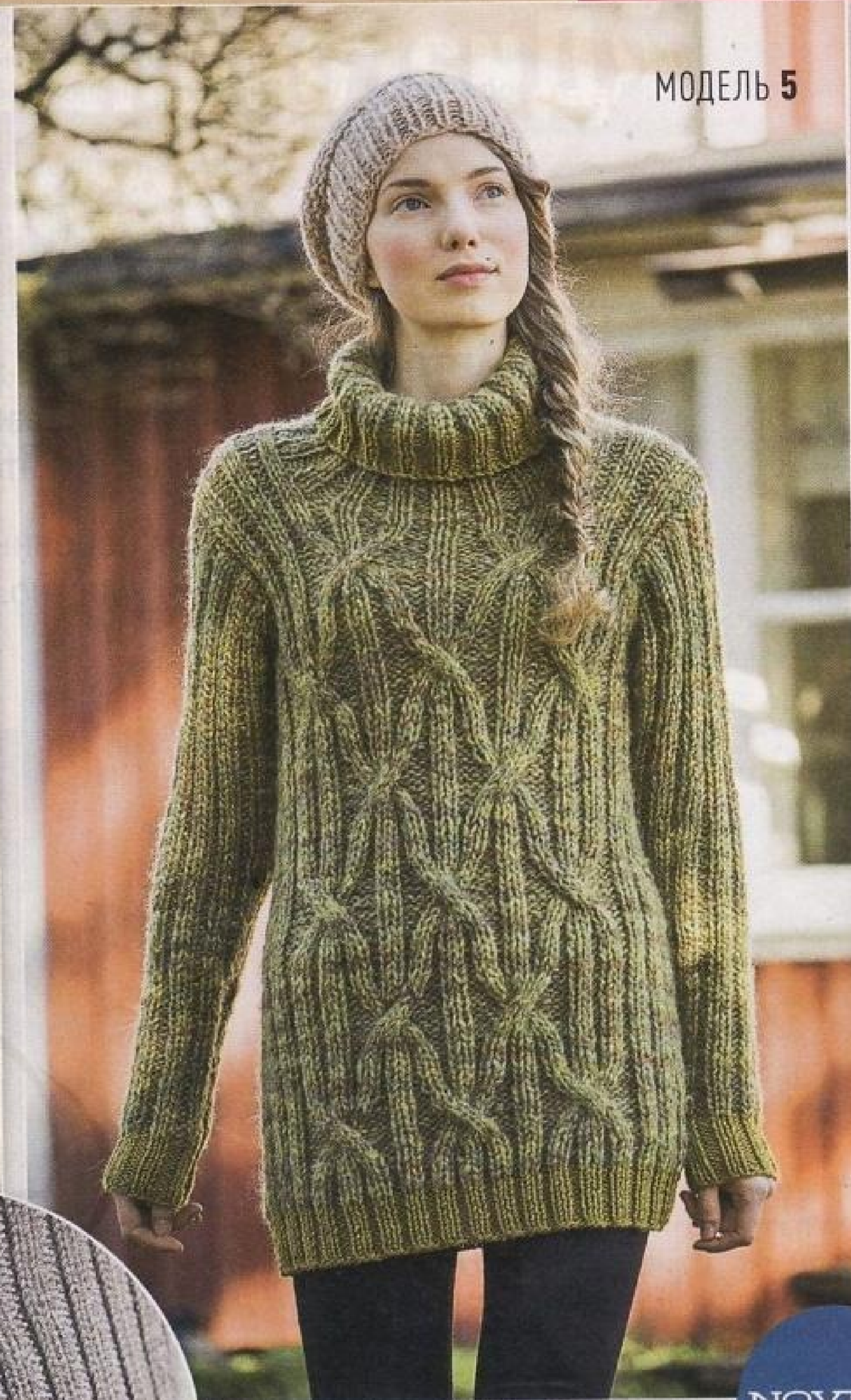

МОДЕЛЬ 5



МОДЕЛИ 6, 7



МОДЕЛЬ 8

«Диагональная патентная резинка»



ОТ АВТОРА. Эта резинка очень хорошо тянется, поэтому обязательно перед началом работы свяжите образец. Посмотрите, как ведет себя узор на конкретной пряже, и высчитайте необходимое число петель для набора.

Края узора получаются неровные, поэтому соединительные швы нужно будет выполнять особенно аккуратно.



1 Свяжите несколько рядов обычной патентной резинкой. 1-й ряд – кром. п., *1 лиц. п., накид, след. петлю снимите, как изн., нить за работой*, повторяйте **; кром. п. 2-й ряд – кром. п., *петлю с накидом провяжите вместе за переднюю стенку лицевой, выполните накид, следующую петлю снимите, нить за работой*, повторяйте **; кром. Далее повторяйте 2-й ряд. Свяжите всего 10 таких рядов.

2 Далее начните смещать узор по диагонали. 1-й ряд – кром. п., петлю с накидом провяжите вместе лицевой, 1 изн. п., *накид, петлю с накидом провяжите вместе лицевой, 1 изн. п.*; повторите **; 1 изн. п., кром. 2-й ряд – кром. п., 1 лиц. п., петлю с накидом вяжите вместе изнаночной, накид, 1 лиц. п.*; повторите **; 1 изн., кром. 3-й ряд – кром. п., 1 лиц. п., 1 изн. п., *накид, снимите следующий накид на правую спицу, следующую лицевую петлю разверните задней стенкой на себя, накид верните на левую спицу и провяжите петлю с накидом вместе лицевой за переднюю стенку, 1 изн. п.*; повторите **; кром. п. 4-й ряд – кром. п., 1 лиц. п., *петлю с накидом провяжите вместе изнаночной, накид, 1 лиц. п.*; повторите **; 1 изн. п., кром. 5-й, 7-й ряды – как 3-й ряд. 6-й ряд – как 2-й ряд.



3 Узор резинки сместился вправо.

4 В 8-м ряду узор смещается в противоположную сторону – кром. п., 1 лиц. п., *накид, петлю с накидом провяжите вместе изн., 1 лиц. п.* повторите **; 1 изн. п., кром. п. 9-й ряд – кром. п., 1 лиц. п., 1 изн. п., *петлю снимите с левой спицы на правую, накид провяжите лицевой за переднюю стенку, затем снятую петлю протяните через провязанную, накид, 1 изн. п.* повторите **; кром. п.

5 10-й ряд – кром. п., *1 лиц. п., накид, снимите следующий накид и петлю на правую спицу, поменяйте их местами, снова перенесите на левую спицу и провяжите вместе изнаночной петлей* повторите **; 1 лиц. п., 1 изн. п., кром. п. 11-й, 13-й и 15-й ряды – как 9-й ряд, 12-й и 14-й ряды – как 10-й ряд. 16-й ряд – кром. п., *1 лиц. п., следующие накид и петлю снимите на правую спицу, поменяйте их местами, снова перенесите на левую спицу и провяжите вместе изнаночной петлей, накид* по-

вторите **; 1 лиц. п., 1 изн. п., кром. п. 17-й ряд – кром. п., 1 лиц. п., 1 изн. п., *накид, следующий накид перенесите на правую спицу, разверните следующую петлю, верните накид на левую спицу и провяжите их вместе лицевой, 1 изн. п.* повторите **; кром. п. 18-й ряд – кром. п., 1 лиц. п., *петлю и накид провяжите вместе изнаночной, накид, 1 лиц. п.* повторите **; 1 изн. п., кром. п.

Далее повторяйте раппорт узора с 3-го по 16-й ряд.



Зигзагообразный узор можно получить, если смещать влево и вправо дорожки обычной резинки 2x2 или 3x3.

МОДЕЛЬ 10

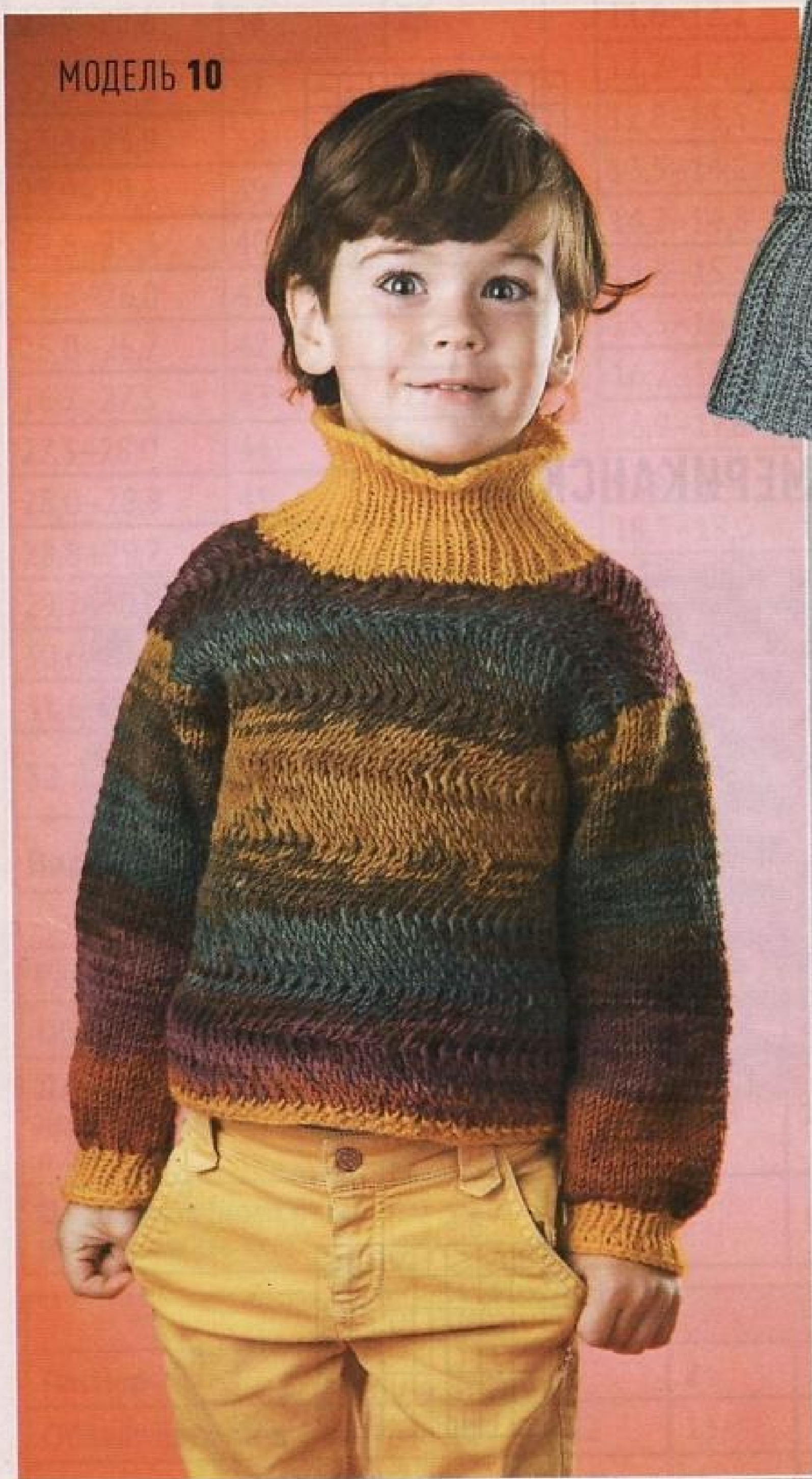

МОДЕЛЬ 11



Перед этого меланжевого свитера связан резинкой «зигзаг». Обратите внимание, как интересно смотрится секционно окрашенная пряжа в этом узоре.

Описание к обеим моделям ищите на стр. 11 ч/б вкладки.

КАНАДСКАЯ

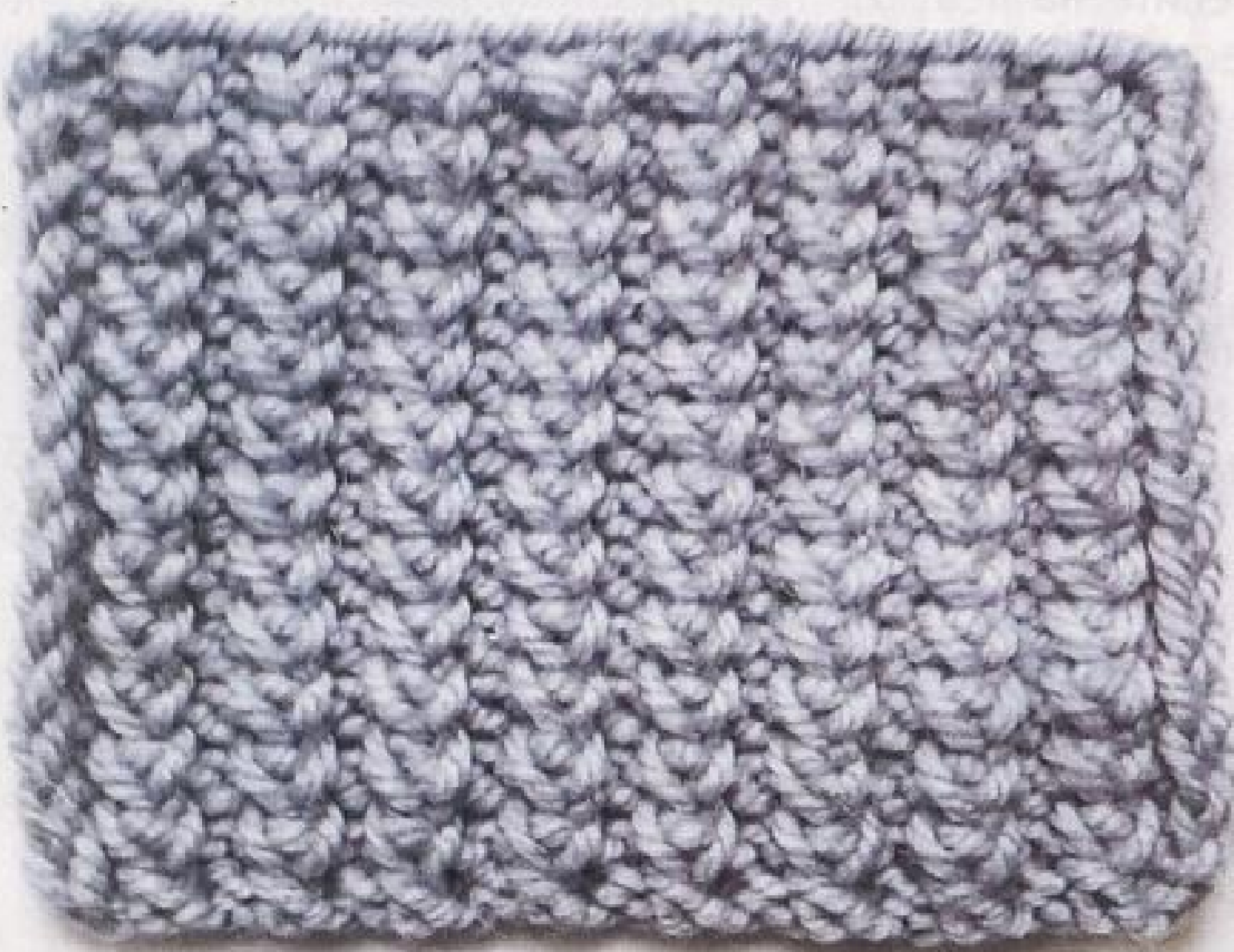

1	1	-	1	1	-	1	1	-	1	1	-
-	-	1	-	-	1	-	-	1	-	-	1
1	1	Н	1	1	Н	1	1	Н	1	1	Н
-	-	1	-	-	1	-	-	1	-	-	1
1	1	-	1	1	-	1	1	-	1	1	-
-	-	1	-	-	1	-	-	1	-	-	1

ПОЛЬСКАЯ



-	1	-	-	-	1	-	-
1	1	1	-	1	1	1	-
-	1	-	-	-	1	-	-
1	1	1	-	1	1	1	-

ФРАНЦУЗСКАЯ

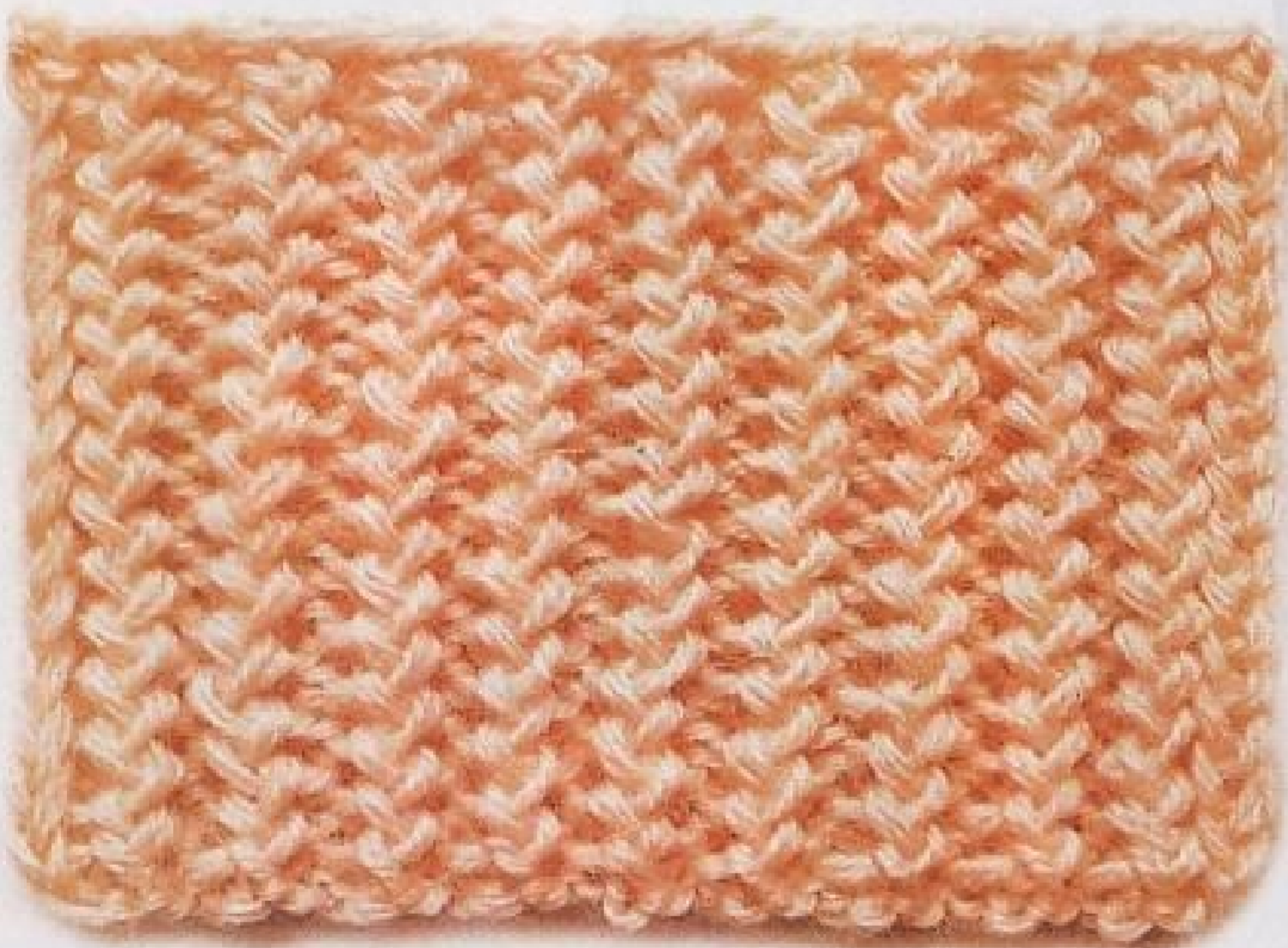

1	1	1	1	1	1	1	1
-	1	1	-	1	1	-	1
1	1	1	1	1	1	1	1
-	1	1	-	1	1	-	1
1	1	1	1	1	1	1	1
-	1	1	-	1	1	-	1

АМЕРИКАНСКАЯ



1	1	1	1	1	1	1	1
-	1	1	-	1	1	-	1
1	1	1	1	1	1	1	1
-	1	1	-	1	1	-	1
1	1	1	1	1	1	1	1
-	1	1	-	1	1	-	1

ОСНОВНЫЕ УЗОРЫ (СПИЦЫ)

Лицевая гладь: лиц. ряды – лиц. петли, изн. ряды – изн. петли; при вязании по кругу лиц. и изн. ряды – только лиц. петли.

Изнаночная гладь: лиц. ряды – изн. петли, изн. ряды – лиц. петли; при вязании по кругу лиц. и изн. ряды – только изн. петли.

Платочная вязка: лиц. и изн. ряды – только лиц. петли; при круговом вязании – попеременно 1 ряд лиц. п. и 1 ряд изн. п.

Резинка 1x1: вяжите попеременно 1 лиц. п. и 1 изн. п.

Резинка 2x2: вяжите попеременно 2 лиц. п. и 2 изн. п.

ТАБЛИЦЫ СООТВЕТСТВИЯ РАЗМЕРОВ

Носки для взрослых

Размеры стопы, см	Размер обуви	Размер носков
21,3-21,9	35	23
21,9-22,6	36	23
22,6-23,3	37	23
23,3-23,9	38	25
23,9-24,6	39	25
24,6-25,3	40	25
25,3-26,0	41	27
26,0-26,7	42	27
26,7-27,3	43	27
27,3-28,0	44	29
28,0-28,8	45	29
28,8-29,7	46	29
29,7-30,6	47	31
30,6-31,6	48	31
31,6-32,7	49	33
32,7-34,0	50	33

Носки для детей

Размеры стопы, см	Размер обуви	Размер носков
10,4-11,9	18	12
11,0-11,6	19	12
11,6-12,2	20	12
12,2-12,8	21	14
12,8-13,5	22	14
13,5-14,2	23	14
14,2-14,8	24	16
14,8-15,5	25	16
15,5-16,2	26	16
16,2-16,9	27	18
16,9-17,6	28	18
17,6-18,3	29	18
18,3-19,0	30	20
19,0-19,9	31	20
19,7-20,4	32	20
20,4-21,1	33	22
21,1-21,8	34	22
21,8-22,5	35	22

Варежки

Размер	Женщины			Мужчины		
	6	6,5	7	7,5	8	9
Обхват ладони в см	17	18	19	20	21,5	24
Длина от запястья до указательного пальца в см	15	15,5	15,5	16	16	16,5
Длина большого пальца до мыса в см	4,5	5	5	5	5,5	6

Размер	Дети					
	0	1	2	3	4	5
Обхват ладони в см	11	12	13	14	15	16
Длина от запястья до указательного пальца в см	7,5	9	10,5	12	13	14
Длина большого пальца до мыса в см	2	2,5	2,5	3	3,5	4

СОКРАЩЕНИЯ

изн. – изнаночная

лиц. – лицевая

п. – петля

ст. с/н – столбик с накидом

полуст. – полустолбик

доп. – дополнительная

вспом. – вспомогательная

кром. – кромочная

соед. ст. – соединительный столбик

возд. п. – воздушная петля

ст. б/н – столбик без накида

полуст. с/н – полустолбик с накидом

ст. с/2н – столбик с двумя накидами

ст. с/3н – столбик с тремя накидами

ст. с/4н – столбик с четырьмя накидами

ПЛОТНОСТЬ ВЯЗАНИЯ

Свяжите спицами, соответствующими толщине пряжи, образец выбранным узором. Определите, сколько петель содержится в 10 см узора. Сосчитайте, сколько рядов соответствует 10 см узора в высоту. С учетом количества петель в раппорте и плотности вязания высчитайте необходимое количество петель для набора.

Пример: в образце на фото в квадрате 10 x 10 см помещается 21 петля в ширину и 29 рядов узора в высоту.

Плотность вязания записывают так: 21 п. x 29 рядов = 10 x 10 см.

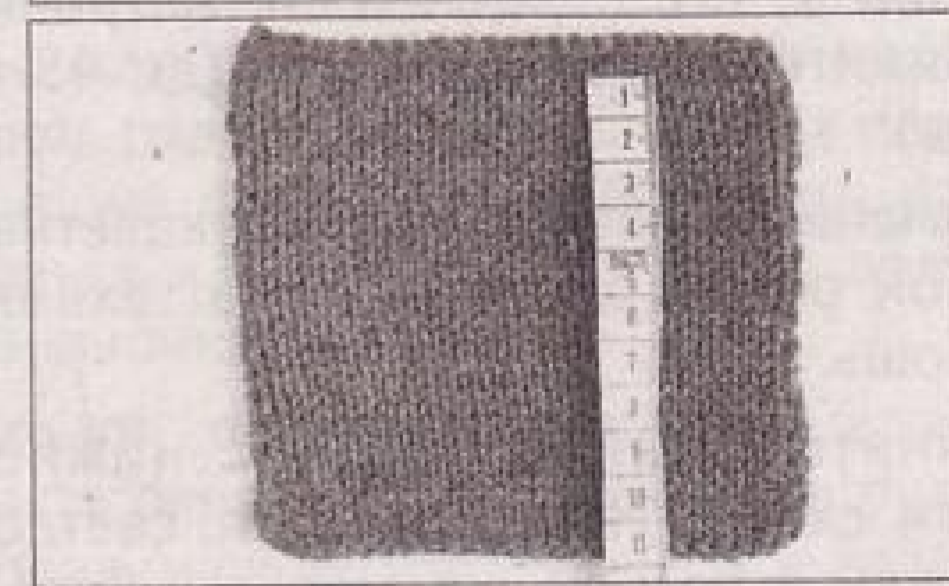

Шапки

Окружность головы, см/размер шапки	Диаметр дна (ОГ/3,14), см
54	17
55	17,5
56	17,8
57	18,2
58	18,5
59	18,8
60	19,1

ИНСТРУКЦИИ



1 ШАРФ «ИЗМОРОЗЬ»

МОДЕЛЬ ЕЛЕНА ЗАХАРКИНОЙ

Длина – 115 см

Вам потребуется: пряжа Svetlana (50% шерсть, 50% акрил, 250 м/100 г) – по 100 г цвета «гроза» и «речной жемчуг», спицы №3,5.

Узор «листья»: вяжите по схеме. Обратите внимание, что каждый ряд провязывается 2 раза. В 36-м ряду схемы связан левый лепесток. Симметрично довяжите правый лепесток (до 45-го ряда).

Внимание! Стебель вяжите двухцветной полый резинкой, листья – в технике бриошь.

Начните вязание шарфа с нижней части схемы. Наберите 11 п. светлой пряжей и вяжите установочный ряд: *1 п. снимите, нить перед петлей, 1 изн. п.*, повторяйте *. Работу не поворачивайте, передвиньте вязание, введите контрастную нить: снятую петлю в предыдущем ряду провяжите лиц. п., белую петлю снимайте, нить перед петлей. 1-й (лицевой) ряд – белой пряжей провязывайте снятые в предыдущем ряду петли лицевыми, цветные петли снимайте, нить перед цветной петлей. Передвиньте вязание, провяжите вторую часть первого ряда: белые петли снимайте, нить за белой петлей, контрастные петли провязывайте изнаночными. Обе нити оказались

с одной стороны ряда. Переверните вязание, перекрестите нити. Снимите кромочную петлю, контрастная нить оказалась между петлями. Это нужно для того, чтобы вязание не распалось на две отдельные части. 2-й (изнаночный) ряд – цветные петли вяжите лицевыми, светлые снимайте, нить перед белой петлей. Передвиньте вязание, провяжите вторую часть ряда бриошь: цветные

петли снимайте, нить за петлей, белые петли провязывайте изнаночными.

Провяжите стебель 5 рядов цветной полый резинкой, как описано выше, и начните вывязывать листья в технике бриошь. Когда необходимая длина шарфа будет связана, прибавки для новых листьев от стебля не делайте, закончите вязание начатых листьев и петли закройте.

Схема

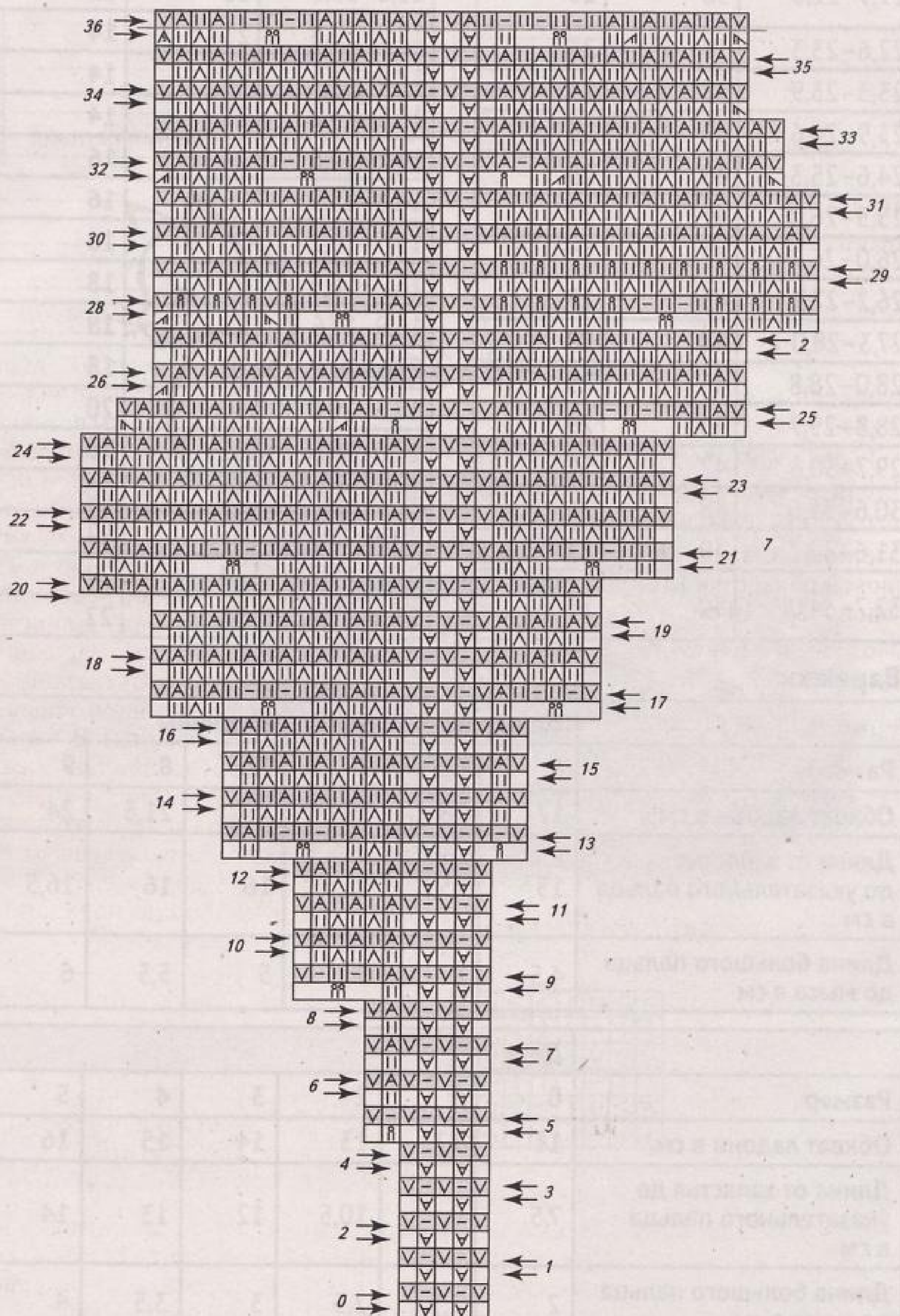



2

ПУЛОВЕР «СИРЕНЬ»

МОДЕЛЬ СВЕТЛАНЫ БЕЛОВОДСКОЙ

Размер: универсальный

Вам потребуется: бобинная пряжа смешанного состава (40% кашемир, 60% меринос, 100 м/700 г) – 420 г сиреневого, светло-сиреневого, темно-фиолетового цвета, круговые спицы №2,75, №2, маркеры.

Резинка 1x1: вяжите попеременно 1 лиц. п., 1 изн. п.

Внимание! Двухсторонний пуловер связан в 2 нити в технике бриошь по кругу снизу вверх без швов. Для вязания пуловера может быть использована другая пряжа подходящей толщины и средней упругости.

Перед началом работы прочитайте инструкцию до конца.

Плотность вязания (после влажно-тепловой обработки (ВТО): 17,5 п. х 25,6 рядов = 10 х 10 см.

Обозначения цветов в описании:

нить 1 – сиреневый цвет,

нить 2 – темно-фиолетовый цвет,

нить 3 – светло-сиреневый цвет,

нить 4 – меланж из одной нити 1 и одной нити 2,

нить 5 – меланж из одной нити 1 и одной нити 3.

Ряд-бриошь состоит из двух частей: 1-я часть – ряд, в котором лицевая петля с накидом провязывается лицевой, 2-я часть – ряд, в котором изнаночная петля с накидом провязывается изнаночной. Все убавления и прибавления осуществляются в первой части (см. описание).

Обозначения цветовых полос (для примера):

1/2 – нитью 1 по лицевой стороне формируются лицевые петли (первая часть ряда-бриошь), нитью 2 формируются лицевые петли по изнаночной стороне пуловера (вторая часть ряда-бриошь).

Чередование полос

Цвета	Количество рядов-бриошь (считается по лицевым петлям)
Спинка и полочка до линии реглана	
1/22	8
1/49	
3/11	9
1/21	7
2/24	
1/26	
5-22	0
Рукав до длины реглана	
1/21	3
2/24	
3/11	9
1/22	1
5/22	0
По кругу после линии реглана	
5/26	
1/21	7
2/24	
1/2	до конца работы

Спинка и перед: наберите 202 п. нитью 2 на спицы №2. Поставьте маркер в начале ряда и вяжите 0,8 см резинкой 1x1. Далее вяжите подготовительный ряд (нить 2): изнаночные петли провязывайте изнаночными, лицевые снимайте с накидом. Затем вяжите 2 ряда-бриошь: первая часть (нить 1) – изнаночные петли снимайте с накидом, лицевые петли провязывайте лицевой (вместе с накидом); вторая часть (нить 2) – изнаночные петли провязывайте изнаночной (вместе с накидом), лицевые петли снимайте с накидом. В первой части третьего ряда-бриошь нитью 1 выполните прибавления по бокам. Для этого разделите количество петель пополам, отметьте боковые лицевые дорожки маркерами (обратите внимание: начало ряда не должно попадать на участки прибавления петель).



1 Не доходя 1 п. до отмеченной маркером, из протяжки между ней и последней провязанной лицевой петлей вывяжите 1 изн. и 1 лиц.



2 Снимите 1 изн. с накидом, отмеченную маркером петлю вместе с накидом, провяжите лицевой, снимите 1 изн. с накидом, протяжку между снятой петлей и следующей накиньте на спицу.

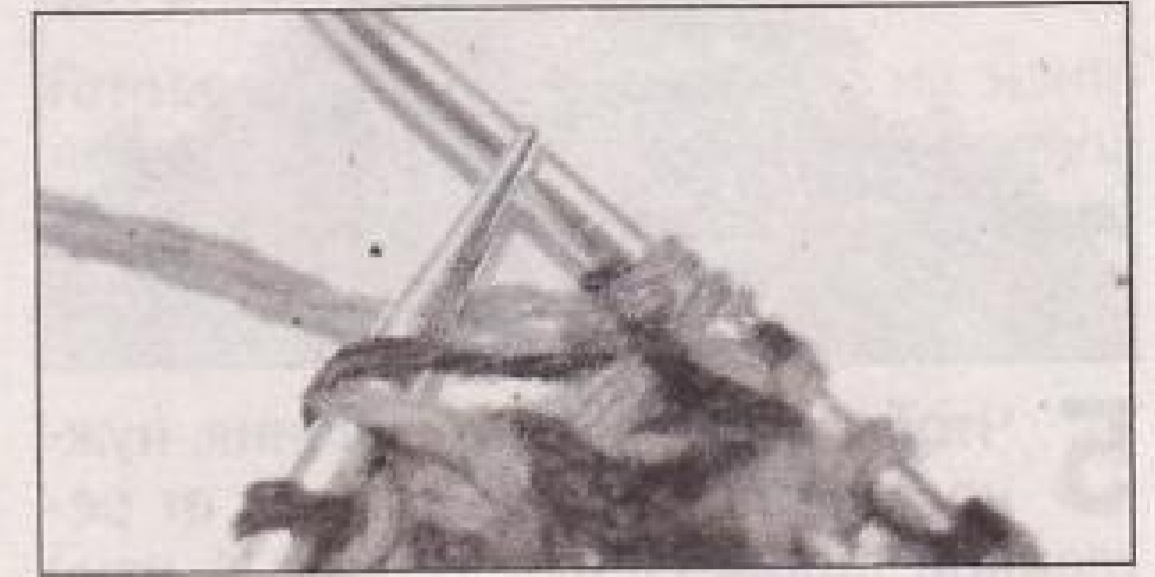

3 Вывяжите из нее 1 лиц. за заднюю стенку и 1 изн., провяжите 1 лиц. вместе с накидом, далее – по рисунку.

Ряды-бриошь повторяйте, чередуя полосы **согласно таблице чередования полос**. Довяжите до начала линии реглана = на спицах 210 п. Начните вязать первую часть следующего ряда-бриошь, при этом распределите петли так: по 7 боковых провязанных петель переснимите на булавку (или закройте) для подрезов, 99 петель – перед, 97 петель – спинка. Обратите внимание, что перед и спинка начинаться и заканчиваться должны изнаночной петлей.

Рукава: нитью 2 наберите 56 п. на спицы №2. Поставьте маркер в начале ряда и вяжите 1,2 см резинкой 1x1. Далее вяжите аналогично переду и спинке, сверяясь с таблицей чередования полос. Отметьте петлю, вокруг которой будет производиться прибавление. Петли прибавляйте 3 раза в каждом четвертом ряду-бриошь = 68 п. Когда будет достигнута нужная длина рукава (начало реглана), провяжите первую часть ряда-бриошь, оставьте на подрез 7 п., на рукав – 61 п. При этом начинаться и заканчиваться рукав должен изнаночной петлей.

Линия реглана: провяжите вторую часть ряда-бриошь, соедините рукава, спинку и перед в одно круговое полотно, оставив подрезы несшитыми. Поставьте маркер в начало ряда. Регланная линия состоит из 4 петель: 1 лиц. и 1 изн. п. рукава, 1 изн. и 1 лиц. п. переда или спинки.



4 При провязывании двух подряд изнаночных петель: нитью 1 (первая часть ряда-бриошь) каждая из этих

петель снимается с накидом, при этом протяжка нити 1, которая образовалась в предыдущем ряду, поднимается и накидывается к первой изн. петле (петля с двумя накидами). Нитью 2 (вторая часть ряда-бриошь) первая петля провязывается изнаночной вместе с двумя накидами.

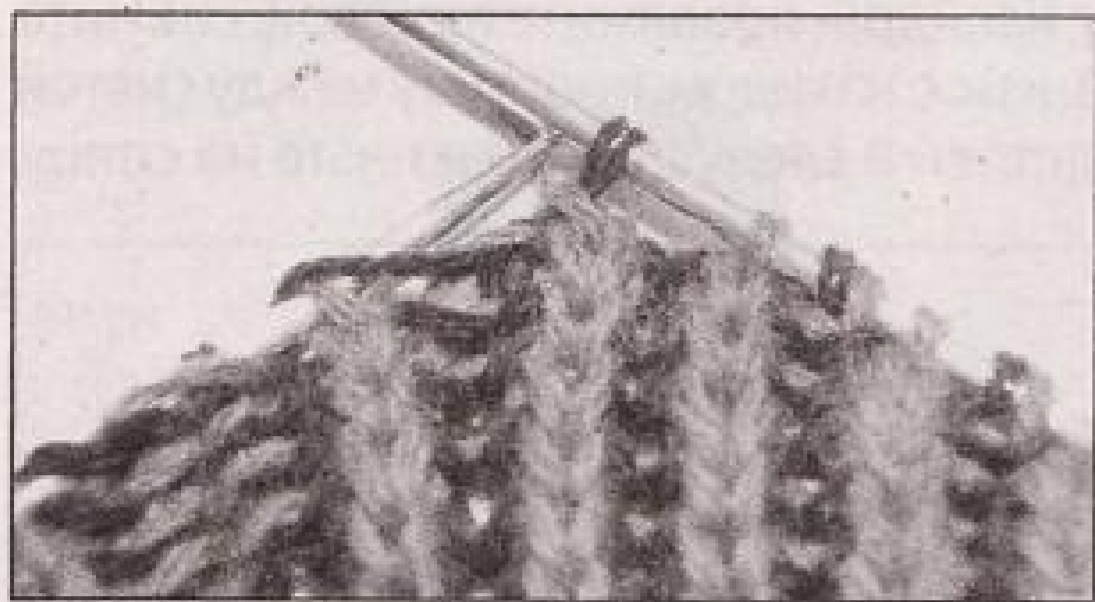

5 Чтобы выполнить убавления, нужно 3 петли справа и слева от регланной линии (1 изн., 1 лиц., 1 изн.) провязывать следующим образом: 2 п. вместе лиц., полученную лицевую петлю развернуть как для вязания за заднюю стенку, через нее протянуть следующую изн. петлю. Убавляется по 2 п. с каждой стороны от регланной линии.



6 С изнаночной стороны при этом должна образоваться дорожка из двух лицевых петель нитью 2. Сравните лицевую и изнаночную сторону.

Всего выполните следующее количество убавлений: 15 раз со стороны спинки и переда в каждом третьем ряду-бриошь, 8 раз со стороны рукава в каждом шестом ряду-бриошь.

Формирование горловины укороченными рядами начинается, когда на переде между регланскими линиями останется 39 п. (крайние петли между линиями реглана – изнаночные). Провязано 11 рядов-бриошь + первая часть 12-го ряда-бриошь полосы 1/2. При этом не завершено 1 убавление по линии реглана, которое будет выполняться параллельно с формированием горловины. При вязании укороченных рядов необходимо оборачивать петли рабочей нитью, чтобы в полотне не было дырочек. Оборачиваются изнаночные петли: седьмая, тринадцатая, семнадцатая, считая от центральной (см. рисунок).

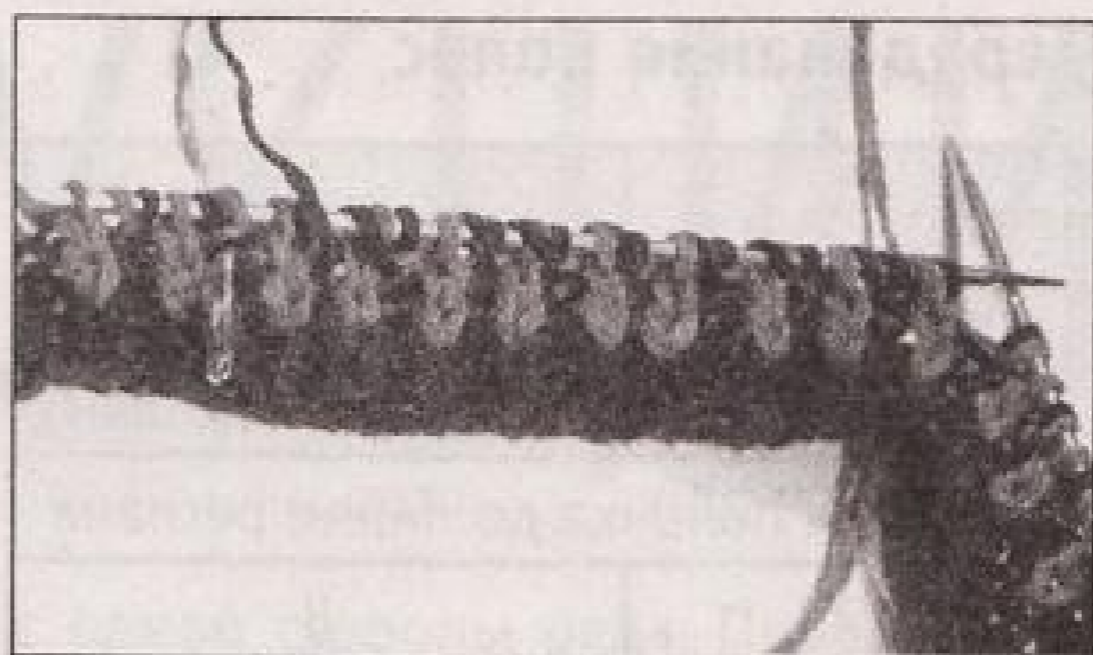

7 Отметьте центральную лицевую петлю переда. От нее в обе стороны отсчитайте и отметьте оборачиваемые петли. При вязании второй части 12-го ряда-бриошь довяжите нитью 2 до 7-й петли справа от центральной и переместите все петли с начала ряда на левую спицу.



8 С начала ряда вяжите нитью 1 до отмеченной 7-й петли.



9 Обеими нитями оберните седьмую петлю и поверните вязание на изнаночную сторону.

Нитью 2 вяжите с изнаночной стороны следующим образом: *1 изн. снимите с накидом, 1 лиц. провяжите вместе с накидом*, повторяйте ** до второй отмеченной 7-й петли (слева от центральной, с этой стороны она будет лицевая). Переместите на левую спицу все петли, начиная от первой обернутой петли, и провяжите их нитью 1 (1 изн. провязывать вместе с накидом, 1 лиц. снимать с накидом). Довяжите до второй отмеченной 7-й петли, оберните ее обеими нитями и поверните вязание на лицевую сторону.

Далее так же повторяйте для других оборачиваемых петель. После последнего оборачивания петли нужно провязать сглаживающий ряд по лицевой стороне нитью 2. Провязывание обернутых петель: петли справа от центральной – поднимите оборачивающую нить, провяжите ее и основную петлю вместе изнаночной; петли слева

от центральной – поднимите оборачивающую нить, высвободите из нее петлю (справа – основная петля, слева – оборачивающая), провяжите обе петли вместе изнаночной, подхватывая нить снизу. После провязывания последней обернутой петли слева поменяйте нить и продолжите вязание нитью 1 (1 лиц. п. провязывайте вместе с накидом, 1 изн. п. снимайте с накидом) до маркера начала ряда. После чего нитью 2 спицами №2 вяжите 2 см резинкой 1x1. Петли закройте.

Подрезы сшейте и проведите ВТО изделия.

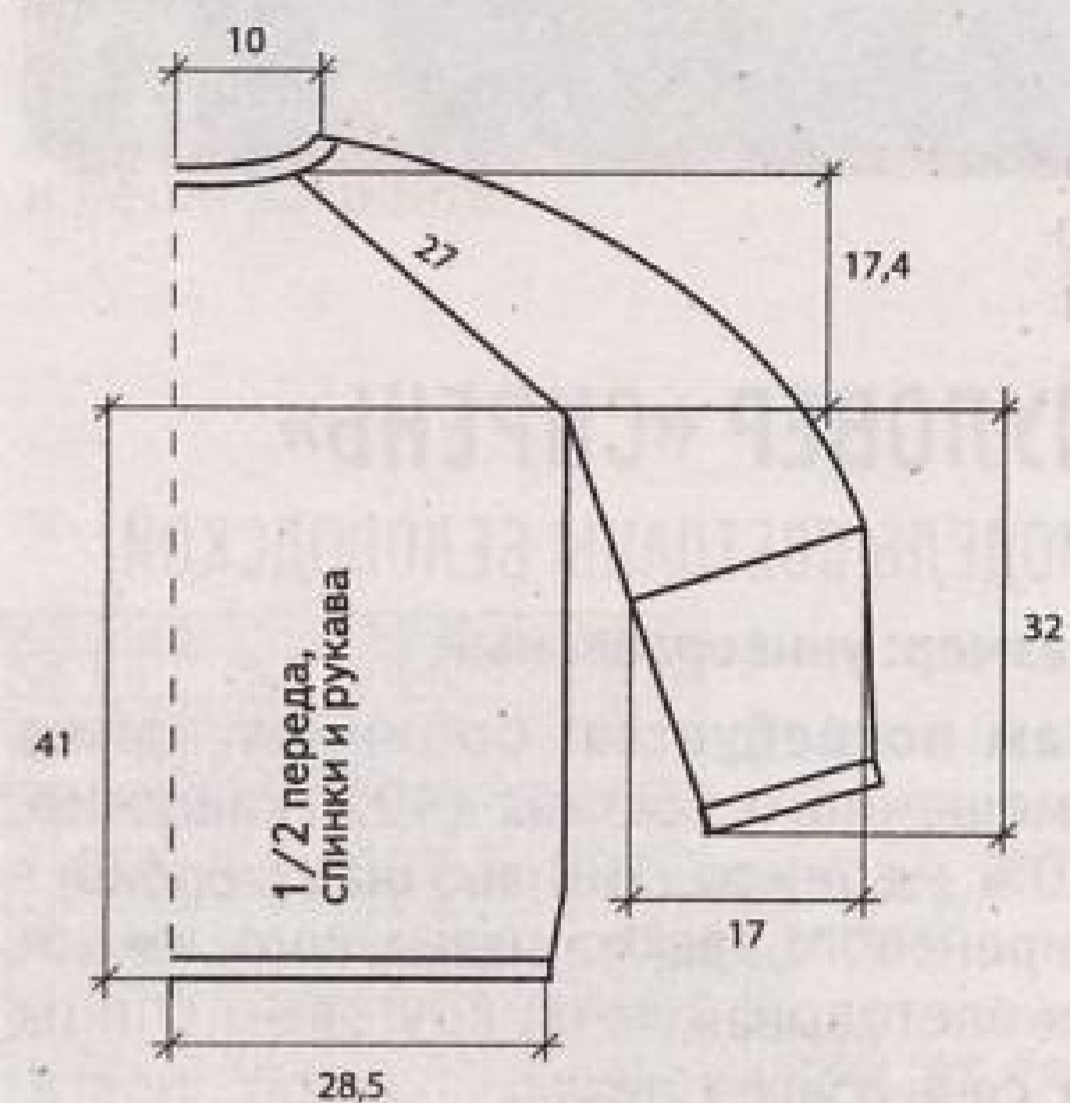

Рисунок

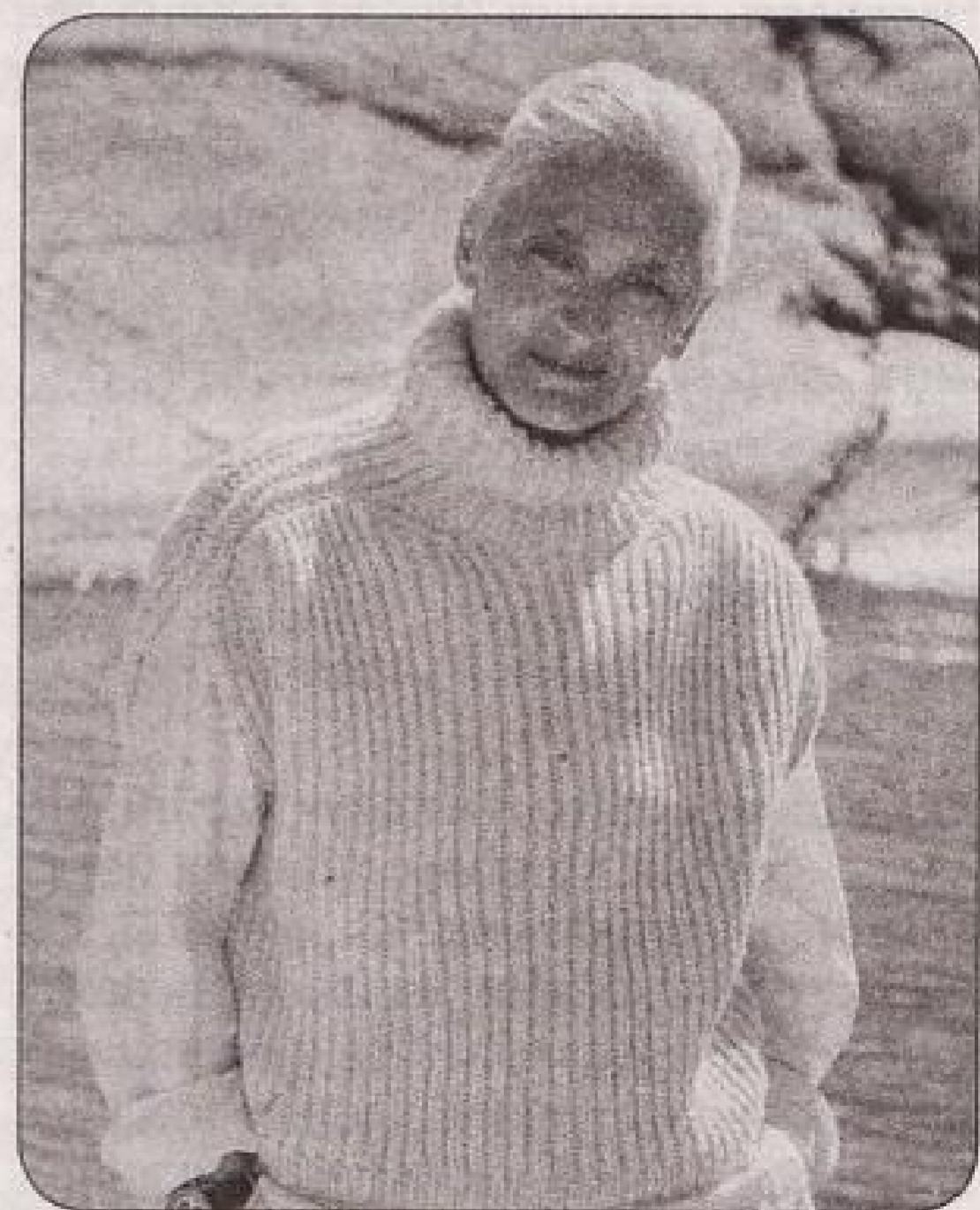
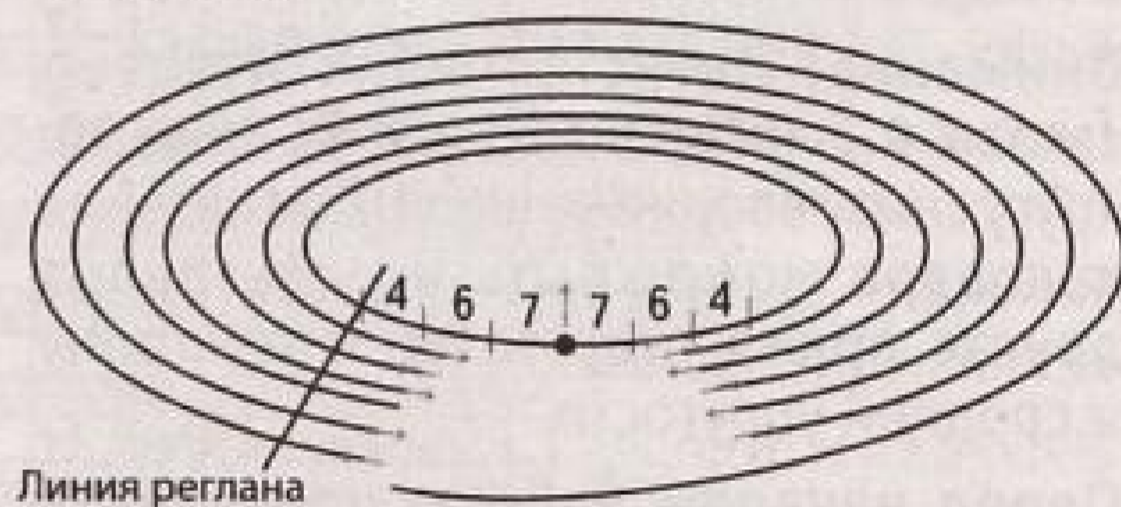

3 БЕЛАЯ БЕЗРУКАВКА

МОДЕЛЬ NOVITA

Размеры: S(M)L(XL)XXL

Размеры готового изделия: окружность по нижнему краю – 104(112)120(128)136 см, окружность в самом широком месте – 112(120)128(136)144 см, длина – 51(53)55(57)59 см.

Вам потребуется: пряжа Novita Natura (100% шерсть, 100 м/50 г) – (450(500)550(550)600 г натурального белого цвета (010), круговые спицы №5 (80 см), носочные спицы №5.

Патентная резинка: 1-й ряд – *лиц. п., сделайте накид, снимите следующую петлю как лицевую*, повторяйте **. 2-й ряд – *сделайте накид, снимите 1 п. как лицевую, провяжите следующую петлю с накидом изнаночной*, повторите **. 3-й ряд – *провяжите накид и следующую петлю вместе лицевой, сделайте накид и снимите следующую петлю как лицевую*, повторяйте **. Повторяйте ряды 2–3.

Патентная круговая резинка: 1-й ряд (лицевая сторона) – 1 лиц. п., *провяжите вместе накид и следующую лицевую петлю, сделайте накид, снимите следующую петлю*, повторяйте ** до тех пор, пока не останется 2 п., вяжите накид и следующую петлю вместе лицевой, 1 лиц. п. 2-й ряд (изнаночная сторона) – 1 лиц. п., *сделайте накид, снимите 1 п. не провязывая, провяжите вместе накид и следующую петлю лицевой*, повторяйте ** до тех пор, пока не останется 2 п., сделайте накид, снимите 1 п. не провязывая, 1 лиц. п. Повторяйте ряды 1–2.

Плотность вязания: 15 п. х 42 ряда более толстыми спицами = 10 см.

Внимание! Изделие вяжется одной деталью до пройм.

Нижняя часть переда и спинки: наберите на круговые спицы 156(168)180(192)204 п., замкните в круг. Поставьте маркеры, разделяющие петли на 2 части: перед и спинка = по 78(84)90(96)102 п. Вяжите 4 см резинку 1х1, затем вяжите патентную круговую резинку. На высоте 5 см от резинки и когда вы провяжете 2-й ряд узора, прибавьте по 2 п. с каждой стороны от боковых маркеров: *вяжите накид и следующую петлю вместе лицевой, сделайте накид, снимите 1 п. не провязывая, прибавьте 2 петли (провяжите петлю с накидом вместе лицевой, не снимая петли со спицы, выполните накид, затем провяжите эту же петлю еще раз), продолжайте вязать по рисунку, до последних 4 петель до боковой отметки, снова прибавьте 2 петли, как указано выше, довяжите петли до маркера*. Повторите ** еще раз. В ряду прибавилось 8 п., всего в работе = 164(176)188(200)212 п. (= по 82(88)94(100)106 п. спереди и сзади). Повторите прибавления через каждые 8 см еще 2 раза = 180(192)204(216)228 п. (= по 90(96)102(108)114 п. спереди и сзади).

Когда длина изделия составит примерно 24,5(25)25,5(27,5)28 см и вы провяжали 2-й ряд резинки, закройте по одной

петле по бокам для формирования пройм: убавьте 1 петлю в начале ряда (снимите накид и следующую петлю не провязывая, провяжите следующую петлю и протяните ее через снятые), провяжите остальные петли до маркера, аналогично убавьте еще одну петлю с противоположной стороны. Далее вяжите перед и спинку отдельно.

Верхняя часть спинки: продолжайте вязать петли патентной резинкой, 1-ю и последнюю петли после кромочной вяжите платочной вязкой. Когда высота проймы достигнет 18(19)20(20)21 см и будет провязан изнаночный ряд, петли отложите на вспомогательные спицы.

Верхняя часть переда: вяжите аналогично верху спинки.

Перенесите петли обеих частей на одни спицы и продолжите вязать по кругу с 3-го ряда узора патентной круговой резинки: сделайте накид и снимите следующую петлю, *провяжите накид и следующую петлю вместе, сделайте накид и снимите следующую петлю*, повторяйте ** до конца переда, поставьте маркер, прибавьте 1 п. (правое плечо). Аналогично провяжите петли спинки, в конце ряда поставьте маркер и прибавьте еще 1 петлю. В результате должно получиться 180(192)204(216)228 п. (= по 90(96)102(108)114 п. по переду и спинке). Провяжите на всех петлях 3 ряда по кругу. В следующем ряду начните выполнять убавки для плеч с обеих сторон: *вяжите накид и 1 лиц. п. вместе, сделайте накид, следующую петлю снимите, следующие 3 п. вяжите вместе лицевой (= убавилось 2 п.). Вяжите по рисунку до тех пор, пока до маркера не останется 6 п., следующие 3 п. провяжите вместе протяжкой (снимите 2 п. не провязывая, провяжите следующую петлю лицевой и протяните ее через снятые петли = убавилось 2 п.), довяжите последние 3 п.*. Повторите ** еще раз. В ряду убавилось 8 п. Продолжайте выполнять такие убавления в каждом 4-м ряду 2(2)1(0)0 раз, а затем в каждом 2-м ряду 4(5)8(10)11 раз = 124(128)124(128)132 п. (=62(64)62(64)66 п. по переду и спинке). Провяжите 2-й ряд патентной резинки.

С начала следующего ряда снимите 25 п. с левой спицы на правую (правая сторона выреза горловины). Следующую дополнительную петлю поднимите из изнаночной петли на 1 ряд ниже. Отложите следующие 11(13)11(13)15 п., затем поднимите еще одну дополнительную петлю из следующей изнаночной петли на один ряд ниже. Далее вяжите укороченными рядами в прямом и обратном направлении, продолжая выполнять убавления петель для закругления выреза горловины, поднятые петли с обеих сторон от центральных будут являться кромочными. Далее вяжите кром. п., 3 п. по рисунку резинки, 3 п. вместе лиц., вяжите далее, пока до кромочной не останется 6 п.,

провяжите 3 п. вместе протяжкой (петля с накидом считается за одну), довяжите 3 п. по рисунку, кром. п. Разверните вязание. Вяжите все петли по рисунку в обратном направлении. Разверните вязание. Повторите убавки еще 7 раз в каждом 2-м ряду и 2 раза в каждом 4-м ряду. Затем, не разворачивая вязания, продолжите вязать по кругу: верните отложенные петли в работу, справа и слева от них наберите дополнительно по краю горловины по 6 п. и вяжите в высоту 20 см. Закройте петли свободно.

Готовое изделие выверните на изнаночную сторону, разложите на ровной поверхности, увлажните и дайте высохнуть.

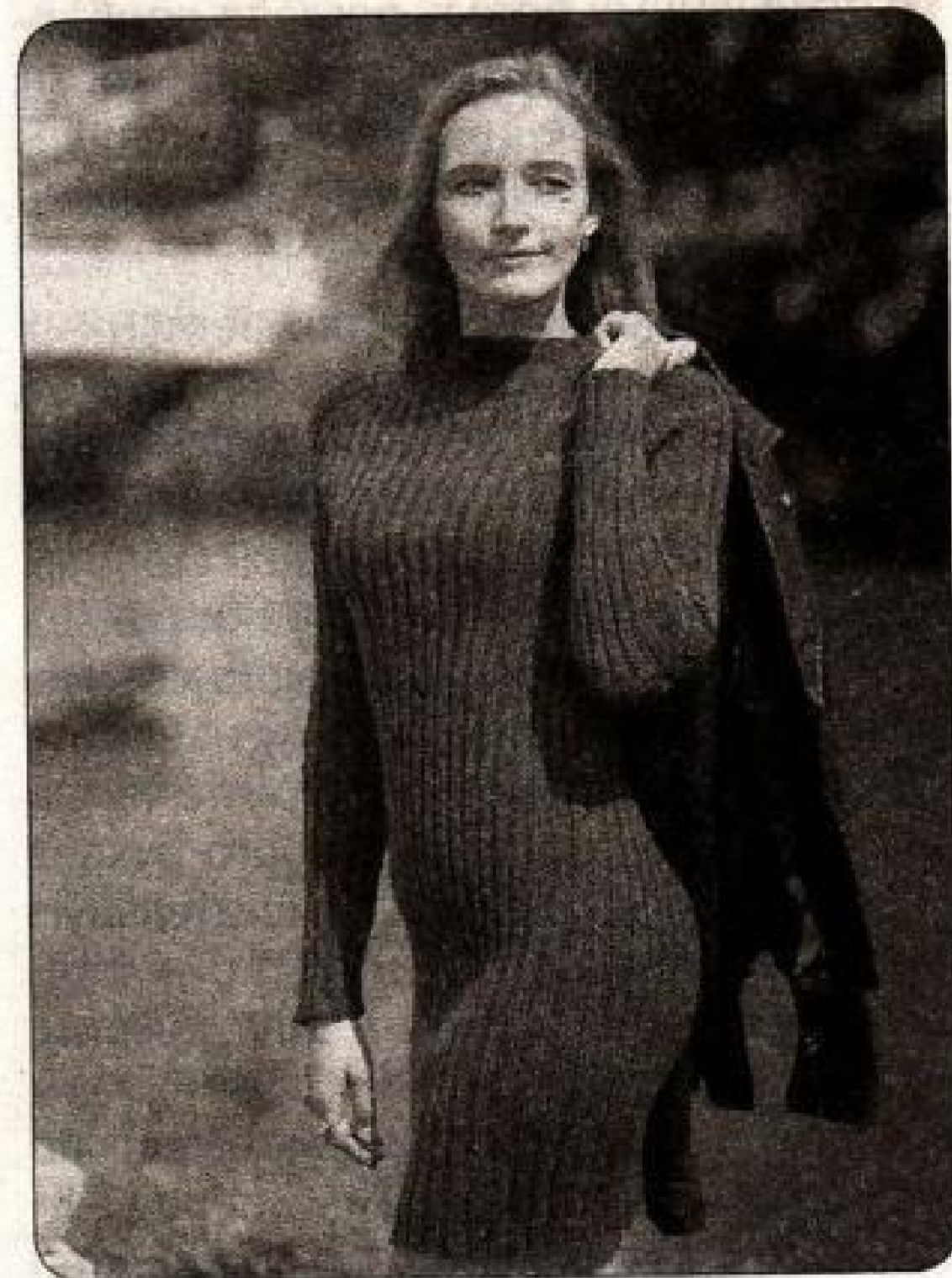
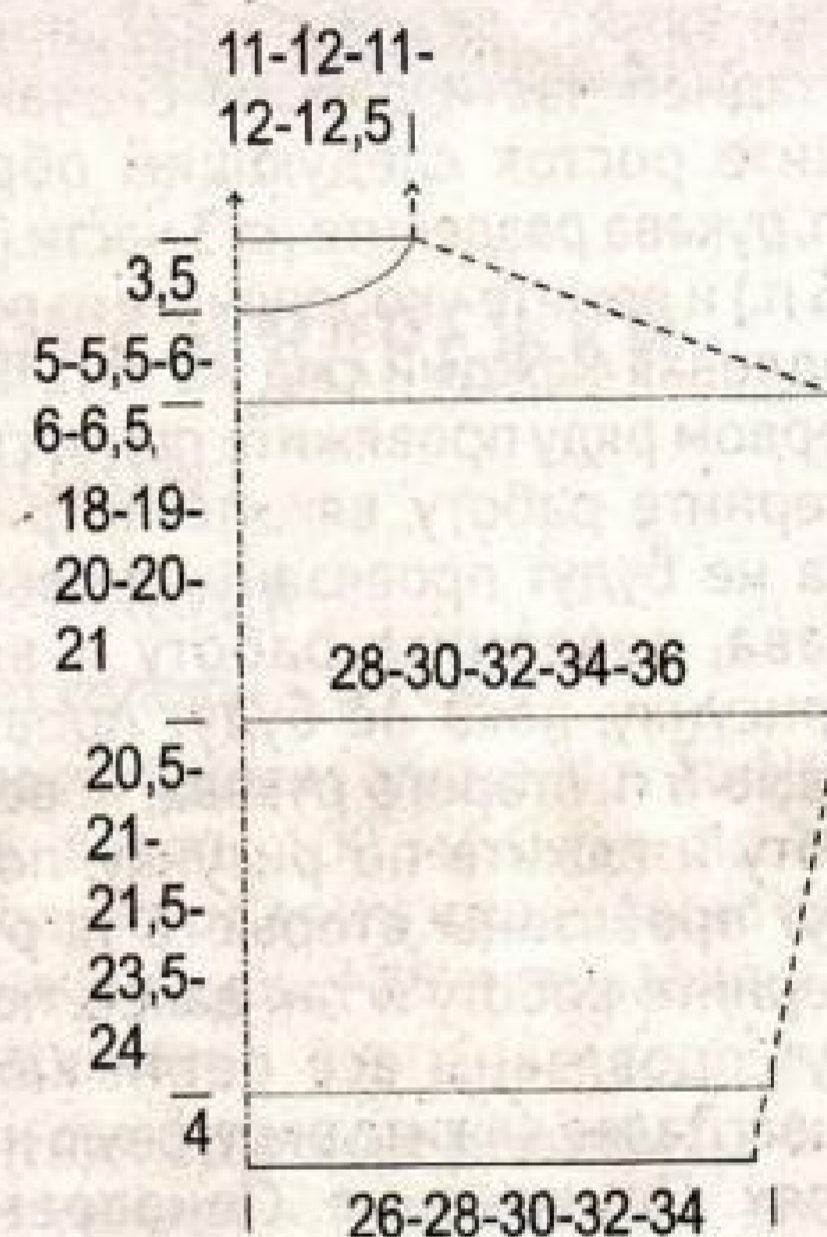

4 ПЛАТЬЕ-ЛАПША «ГРАФИТ»

МОДЕЛЬ ИРИНЫ ХОРОШАЕВОЙ

Размер: XS-M

Вам потребуется: пряжа «Австралийский меринос» (95% шерсть, 5% акрил,

400 м/100 г) — 800 г цвета графита (использовать нить в два сложения), круговые спицы №2 и №2,5.

Плотность вязания: 22 п. x 29 рядов = 10 x 10 см.

Внимание! Платье вяжется сверху вниз единым полотном нитью в два сложения.

Кокетка: наберите 121 п. на спицы №2, вяжите вкруговую 12 рядов резинкой 3x3. Поменяйте спицы на №2,5 и провяжите 1 ряд изн. петлями. Далее разделите петли на 4 части следующим образом: 34 п. спинки, 2 п. реглана (отметьте эти петли), 18 п. рукава, 2 п. реглана (отметьте), 42 п. переда, 2 п. реглана (отметьте), 18 п. рукава, 2 п. реглана (отметьте). Далее вяжите резинкой 2x2, при этом на задней части работы сначала вывяжите росток следующим образом: 18 п. рукава разделите на 3 части (3 раза по 6 п.) и вяжите укороченными рядами, продлевая каждый ряд на 6 п. То есть в первом ряду провяжите петли спинки, поверните работу, вяжите по рисунку, пока не будут провязаны первые 6 п. рукава, поверните работу и вяжите по рисунку, пока не будут провязаны первые 6 п. второго рукава, поверните работу и вяжите по рисунку, пока не будут провязаны вторые 6 п. рукава, поверните работу и так далее, пока не будут провязаны все петли каждого рукава. Далее вяжите вкруговую на всех петлях. Примечание. Одновременно с этим в каждом 4-м ряду с обеих сторон от отмеченных петель реглана прибавляйте по 1 п. для формирования скосов. Всего выполните 16 рядов с прибавлениями = 252 п. Высота реглана должна быть примерно 21 см.

Спинка и перед: все петли регланных линий включите в общее количество петель спинки и переда. Затем провяжите все петли спинки (= 76 п.), при этом прибавьте по 1 п. с каждой стороны перед регланной линией, петли рукава (= 50 п.) перенесите на вспомогательную нить, на этом месте на спицу наберите 10 п. подреза, далее провяжите петли переда (= 76 п.), петли второго рукава (= 50 п.) перенесите на вспомогательную нить, набрав на этом месте 10 п. подреза, замкните работу в круг. Вяжите вкруговую резинкой 2x2, при этом в следующем ряду прибавьте еще по 1 п. с обеих сторон спинки перед регланными линиями, чтобы количество петель не нарушало узор резинки. Далее вяжите 64 ряда без прибавлений. Затем сформируйте вытачки следующим образом: 65-й ряд — вяжите 16 п. по рисунку, прибавьте 1 лиц. п., 2 лиц. п., прибавьте 1 лиц. п., 42 п. по рисунку, прибавьте 1 лиц. п., 2 лиц. п., прибавьте 1 лиц. п., остальные петли вяжите по рисунку. 66-й ряд — по рисунку. 67-й ряд — 17 п. по рисунку, прибавьте 1 лиц. п., провяжите 2 лиц. п., прибавьте

1 лиц. п., 44 п. — по рисунку, прибавьте 1 лиц. п., 2 лиц. п., прибавьте 1 лиц. п., остальные петли вяжите по рисунку. 68-й ряд — по рисунку. 69-й ряд — 18 п. по рисунку, прибавьте 1 изн. п., 2 лиц. п., прибавьте 1 изн. п., 46 п. по рисунку, прибавьте 1 изн. п., 2 лиц. п., 1 изн. п., остальные петли вяжите по рисунку. 70-й ряд — по рисунку. 71-й ряд — 19 п. по рисунку, прибавьте 1 изн. п., 2 лиц. п., прибавьте 1 изн. п., 48 п. по рисунку, прибавьте 1 изн. п., 2 лиц. п., прибавьте 1 изн. п., остальные петли вяжите по рисунку. 72-й ряд — по рисунку. Далее вяжите без прибавлений до желаемой длины платья. В последнем ряду закройте все петли, не стягивая.

Рукава: на спицы №2,5 перенесите отложенные 52 п. рукава со вспомогательной нити, по краю подреза наберите 10 п., замкните в круг. Вяжите вкруговую по рисунку до желаемой длины рукава. В последнем ряду закройте все петли, не стягивая. Второй рукав довяжите аналогично.

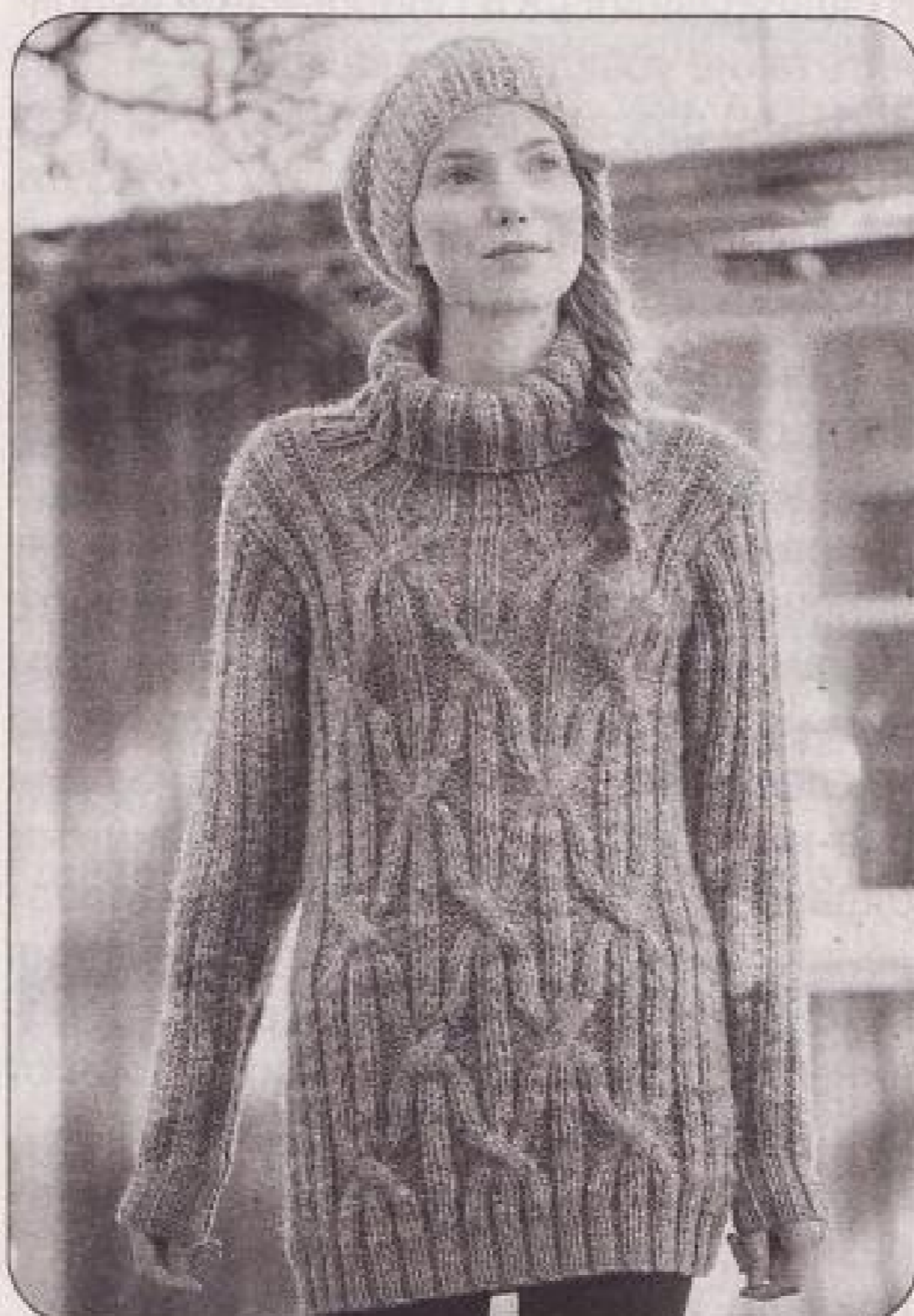
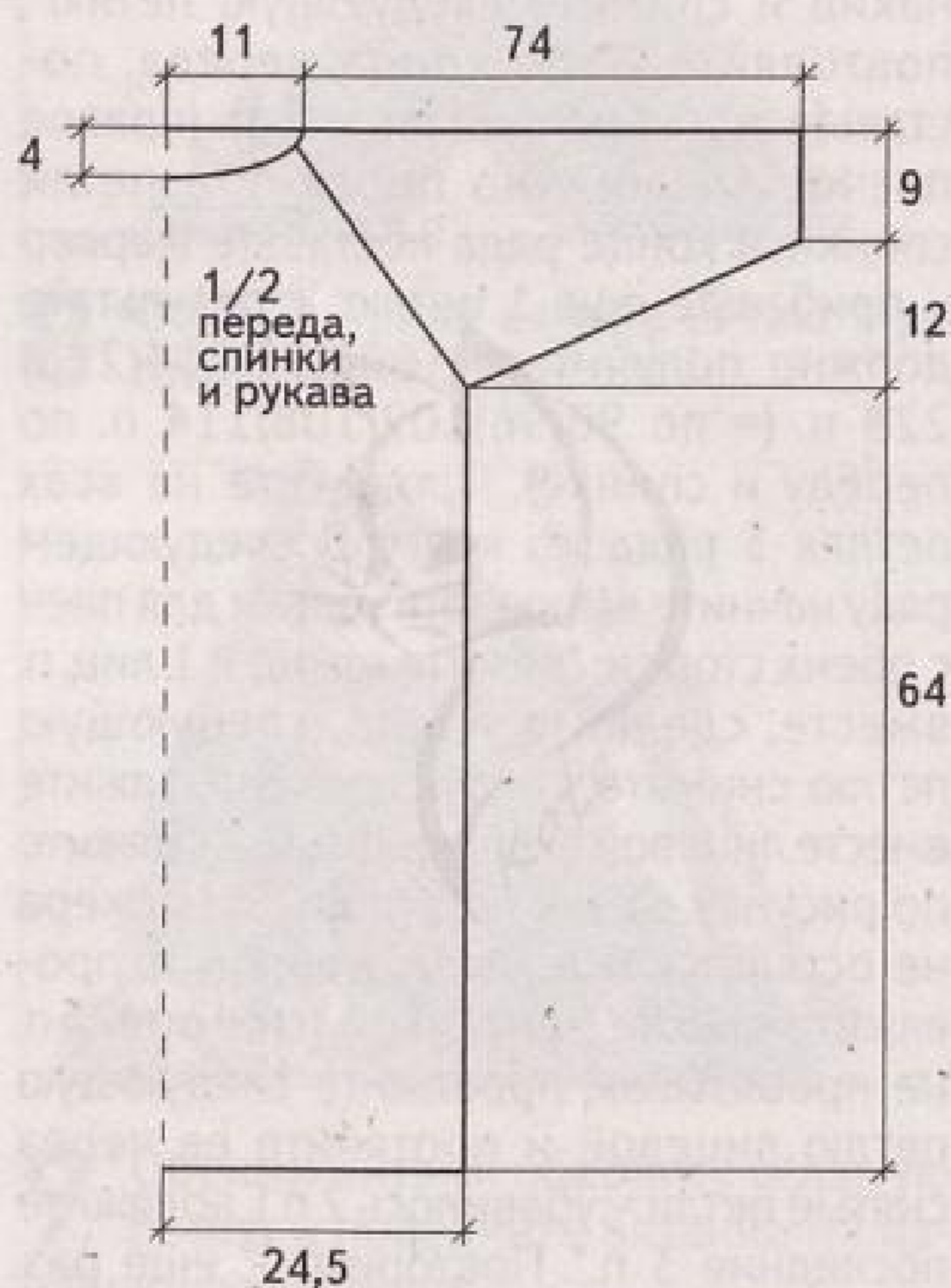

5

УДЛИНЕННЫЙ СВИТЕР

МОДЕЛЬ NOVITA

Размеры: S(M)L(XL)XXL

Размеры готового изделия: обхват груди — 88(96)104(114)124 см, длина — 70(72)74(76)78 см, внутренняя длина рукава — 49(50)51(51)52 см.

Вам потребуется: пряжа Novita Lehto (48% акрил, 32% полиамид, 10% шерсть, 10% мохер, 136 м/100 г) — 450(500)550(600)650 г меланжевой и пряжа Novita Isoveli (75% шерсть, 25% полиимид, 135 м/100 г) — 200(200)200(200)200 г желто-зеленого цвета, спицы №6 и №7, круговые спицы №7 (длиной 40 см).

Резинка 2x2: вяжите попеременно 2 лиц. п. и 2 изн. п.

Рельефный узор: вяжите по схеме.

Лицевая гладь: лиц. ряды — лиц. петли, изн. ряды — изн. петли.

Плотность вязания: 12,5 п. x 15 рядов рельефного узора на спицах №7 = 10 см.

Спинка: на спицы №6 нитью Isoveli наберите 66(70)74(82)86 п. и вяжите резинкой 2x2, начиная с изн. ряда с 2 изн. п. (2 лиц. п.) 2 изн. п. (2 изн. п.) 2 лиц. п. На высоте резинки 6 см поменяйте спицы на №7 и вяжите нитью Lehto рельефным узором, начиная с 1-го ряда схемы, следующим образом: крайние 6(4)6(6)4 п. вяжите лиц. гладью, затем провяжите раппорт А-В 1(2)2(3)4 раза (= 4(8)8(12)16 п.), после этого провяжите раппорт В-С (= 46 п.), затем выполните раппорт С-Д 1(2)2(3)4 раза (= 4(8)8(12)16 п.), оставшиеся 6(4)6(6)4 п. вяжите лиц. гладью. Повторяйте узор со 2-го по 29-й ряд. На высоте работы 14(15)15(16)16 см убавьте с обеих сторон по 1 п. следующим образом: в лиц. ряду вяжите 6(4)6(6)4 лиц. п., 2 п. вместе изн., далее вяжите по рисунку, пока до конца ряда не останется 8(6)8(8)6 п., провяжите 2 п. вместе изн. и 6(4)6(6)4 лиц. п. = 64(68)72(80)84 п. На высоте работы 24(25)25(26)26 см убавьте с обеих сторон по 1 п. следующим образом: в лиц. ряду вяжите 5(3)5(5)3 лиц. п., следующие 2 п. провяжите вместе лиц. протяжкой (= снимите 1 п. как лиц., провяжите 1 лиц. п. и протяните ее через снятую петлю), далее вяжите по рисунку, пока до конца ряда не останется 7(5)7(7)5 п., провяжите 2 п. вместе лиц. и 5(3)5(5)3 лиц. п. = 62(66)70(78)82 п. На высоте работы 34(35)35(36)36 см убавьте с обеих сторон еще по 1 п. следующим образом: в лиц. ряду вяжите 4(2)4(4)2 лиц. п., провяжите 2 п. вместе лиц. протяжкой, далее вяжите петли по рисунку, пока до конца ряда не останется 6(4)6(6)4 п., провяжите 2 п. вместе лиц. и 4(2)4(4)2 лиц. п. = 60(64)68(76)80 п. На высоте

работы 41(42)42(43)43 см убавьте с обеих сторон по 1 п. следующим образом: в лиц. ряду вяжите 4(2)4(4)2 лиц. п., 2 п. вместе лиц. протяжкой, далее вяжите по рисунку, пока до конца ряда не останется 6(4)6(6)4 п., провяжите 2 п. вместе лиц. и 4(2)4(4)2 лиц. п. = 58(62)66(74)78 п. На высоте работы 50(51)52(54)55 см для пройм закройте с обеих сторон в каждом 2-м ряду 1 раз x 2(3)2(4)3 п. и 5(5)5(6)6 раз x 1 п. = 44(46)52(54)60 п. Далее вяжите прямо. На высоте проймы 18(19)20(20)21 см для выреза горловины перенесите на доп. спицу средние 20 п. и каждую сторону закончите отдельно. На высоте проймы 20(21)22(22)23 см закройте оставшиеся 12(13)16(17)20 п. плеча за один прием. Другую сторону довяжите симметрично.

Перед: вяжите аналогично спинке, но с более глубоким вырезом горловины. Для этого на высоте проймы 13(14)15(15)16 см перенесите на доп. спицу средние 12 п. и далее каждую сторону вяжите отдельно. Для закругления выреза закройте с внутренней стороны в каждом 2-м ряду 2 раза x 2 п. На высоте проймы 20(21)22(22)23 см закройте оставшиеся 12(13)16(17)20 п. плеча за один прием. Другую сторону горловины довяжите симметрично.

Рукава: на спицы №6 нитью Isoveli наберите 32(34)34(36)36 п., вяжите резинкой 2x2, начиная с изн. ряда, следующим образом: 1 лиц. п.(2 лиц. п.)2 лиц. п.(1 изн. п., 2 лиц. п.)1 изн. п., 2 лиц. п., *2 изн. п., 2 лиц. п.*, повторяйте **. На высоте резинки 6 см поменяйте спицы на №7 и вяжите нитью Lehto и продолжайте вязать резинкой. На высоте работы 9(10)11(11)12 см для скосов рукава прибавьте с обеих сторон по 1 п. Повторите прибавления через каждые 5(5)4,5(5)4,5 см 7(7)8(7)8 раз = 48(50)52(52)54 п. На высоте работы 49(50)51(51)52 см для оката рукава закройте с обеих сторон

в каждом 2-м ряду 1 раз x 2(3)2(4)3 п. и 4(4)4(5)5 раз x 1 п. Оставшиеся петли рукава закройте за один прием.

Сборка: разложите все детали на горизонтальной поверхности, увлажните с изн. стороны и дайте высохнуть. Выполните плечевые швы. Для воротника по краю горловины на круговые спицы №6 нитью Lehto равномерно наберите 72 п., включая петли с доп. спиц. Вяжите резинкой 2x2, продолжая рисунок переда и спинки. На высоте работы 17 см поменяйте нить на Isoveli и вяжите еще 5 см по рисунку. Закройте петли по рисунку свободно. Выполните боковые швы и швы рукавов. Вшейте рукава в проймы.



6,7 ШАПКА И ВЕРЕЖКИ БРИОШЬ

МОДЕЛЬ NOVITA

Обхват головы – 54 см

Вам потребуется: пряжа Novita Natura (100% шерсть, 100 м/50 г) – по 100 г натурального белого и кремового цвета, носочные спицы №6 для шапки и №5 для варежек.

Патентная круговая резинка: 1-й ряд (белая пряжа) – *провяжите 1 лиц. п., сделайте накид, снимите следующую петлю не провязывая*, повторяйте ** до конца ряда. 2-й ряд (пряжа кремового цвета) – *сделайте накид, снимите следующую петлю не провязывая, провяжите накид вместе со следующей петлей лицевой*, повторяйте *-* до конца ряда. 3-й ряд (белая пряжа) – *провяжите накид и следующую петлю вместе лицевой, сделайте накид, снимите следующую петлю не провязывая*, повторяйте ** до конца ряда. Далее повторяйте ряды 2 и 3.

Жгут: вяжите по схемам 1 и 3 в соответствии с инструкцией.

Плотность вязания: шапка – 12 п. = 10 см, варежки – 16 п. = 10 см.

ШАПКА

Наберите на спицы белой пряжей нитью в два сложения 72 п. и разделите петли на четыре спицы (= по 18 п. на каждой). Свяжите 1 ряд резинкой 1x1: чередуйте 1 лиц. п., 1 изн. п. Присоедините пряжу кремового цвета и начните вязать патентную круговую резинку в одну нить. Внимание! В узорах бриошь каждый ряд состоит из двух рядов, выполненных пряжей разного цвета. 1-й ряд (белый цвет) – *провяжите

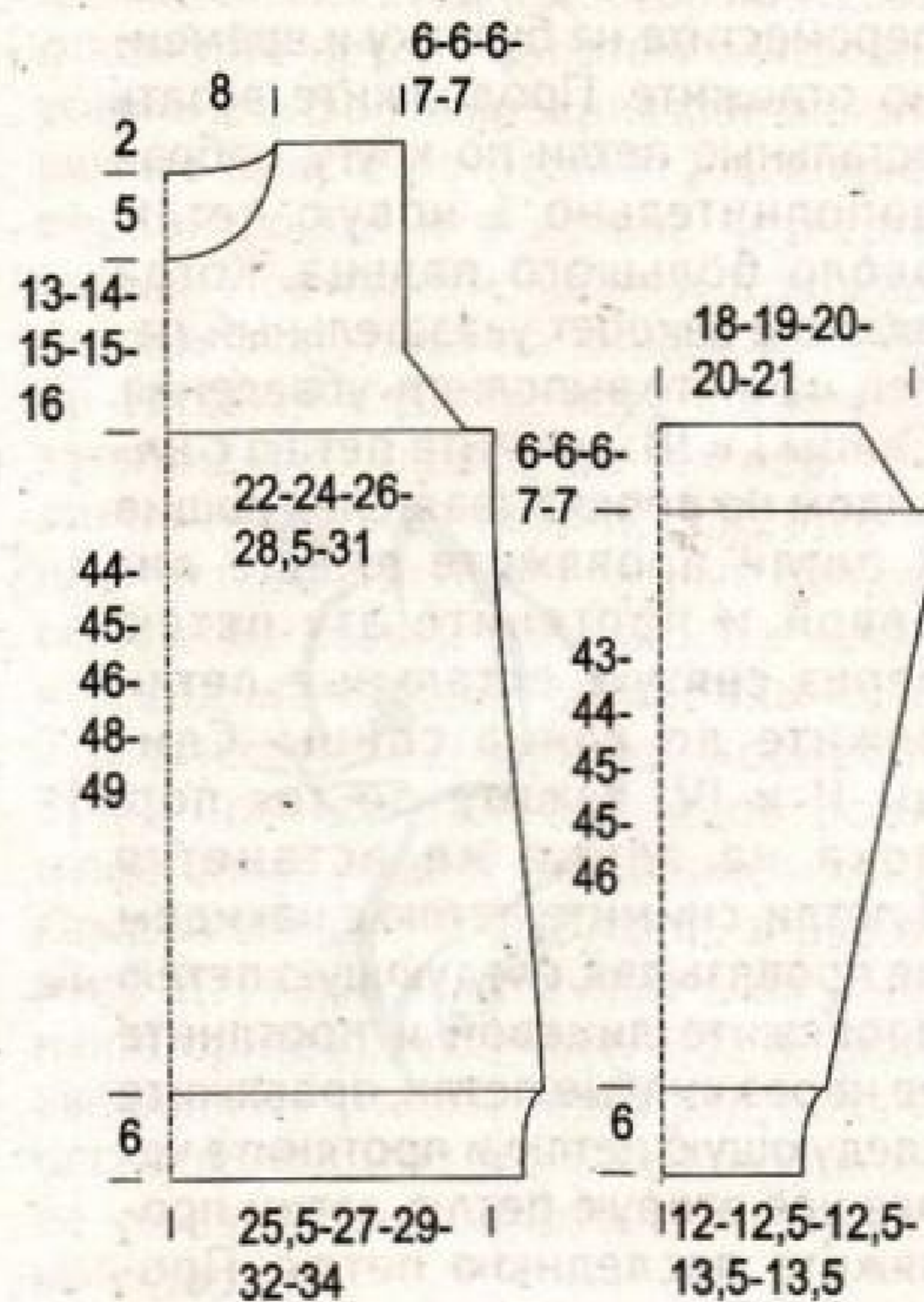

Схема

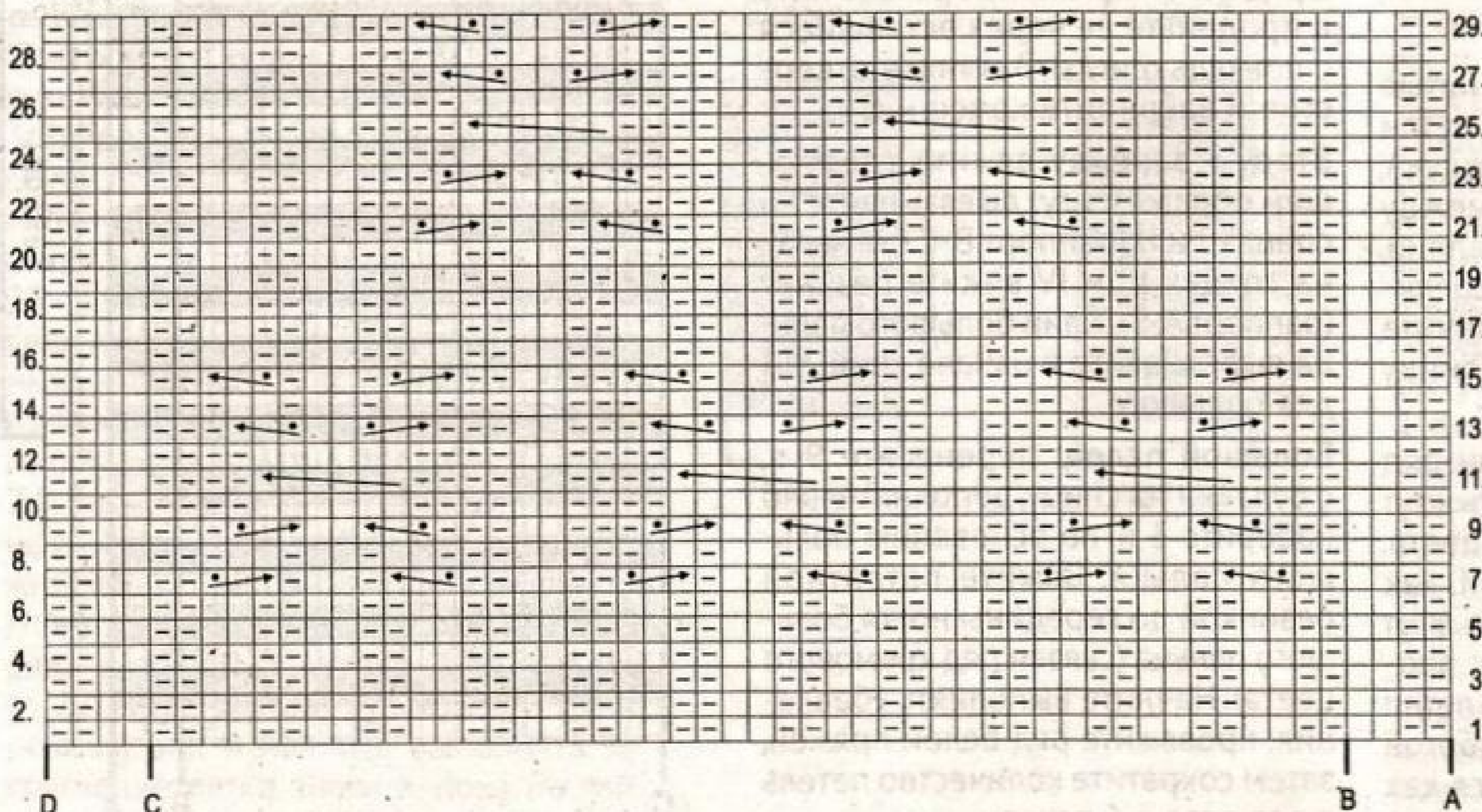

1 лиц. п., сделайте накид, снимите 1 петлю не провязывая*, повторите ** до конца ряда. 1-й ряд (кремовый цвет) – *сделайте накид, снимите 1 п. не провязывая, провяжите накид и следующую петлю вместе лицевой*, повторите ** до конца ряда. 2-й ряд (белый цвет) – *провяжите накид и следующую лицевую петлю вместе, сделайте накид, снимите следующую петлю не провязывая*, повторяйте ** до конца ряда. 2-й ряд (кремовый цвет) – *сделайте накид, снимите следующую петлю не провязывая, провяжите накид вместе со следующей петлей лицевой*, повторяйте ** до конца ряда. Свяzano 2 ряда бриошь. Продолжайте вязать таким образом каждый ряд 1 раз пряжей белого и 1 раз пряжей кремового цвета.

Когда в пятом ряду будет связан ряд белой пряжей, начните выполнять жгут по схеме 1 на следующем ряду кремового цвета. Провяжите по 18 петель на каждой спице: провяжите 5 петель, снимите следующие 4 петли на вспомогательную спицу за работой (снятая петля с накидом считается как одна петля), провяжите 4 петли на левой спице и 4 петли на дополнительной спице, довяжите петли до конца. Продолжите вязать по схеме с 6-го по 12-й ряд (белый цвет), затем повторите ряды, отмеченные квадратной скобкой на схеме, еще 4 раза. Вяжите двухцветную патентную резинку бриошь до тех пор, пока высота шапочки не станет 20 см и вы последним вяжете ряд кремового цвета. Далее начните выполнять убавления петель с 1-го ряда белого цвета в соответствии со схемой 2 в рядах белого цвета. На схеме даны убавления для каждой спицы. После выполнения всех убавок на каждой спице осталось по 6 п. В следующем ряду белого цвета сократите количество петель вдвое = 12 п. Обрежьте нить и проденьте ее через оставшиеся петли с помощью иглы. Затяните отверстие и закрепите конец нити. Слегка отпарьте шапочку.

ВАРЕЖКИ

Наберите на спицы белой пряжей нитью в два сложения 28 п. и разделите петли на четыре спицы (= по 7 п. на каждую), точка смены ряда находится между спицами I и IV на внешнем крае ладони. Свяжите 1 ряд резинкой 1x1. Присоедините пряжу кремового цвета и начните вязать патентную круговую резинку в одну нить, как описано в шапке.

Когда в пятом ряду будет связан ряд белой пряжей, начните выполнять жгут на следующем ряду кремового цвета. Провяжите петли на спицах I и II, как и ранее, на спицах III и IV вяжите жгут по схеме 3 следующим образом: провяжите 3 п., снимите следующие 4 петли на вспомогательную спицу за работой (снятая петля с накидом считается как одна петля), провяжите 4 петли на левой

спице и 4 петли на дополнительной спице, довяжите 3 петли до конца. Продолжите вязать по схеме с 6-го по 12-й ряд (белый цвет), затем повторите ряды, отмеченные квадратной скобкой на схеме, еще 5 раз. Примечание. Когда варежка достигнет высоты 7 см, начните выполнять прибавления для клина большого пальца со следующего ряда белого цвета. Вяжите, пока на конце спицы II не останется 2 п. Провяжите следующие 5 п.: 1 лиц. п., накид, 1 лиц. п., накид, 1 лиц. п. = в клине 5 п. Провяжите 5 промежуточных рядов, чередуя 1 ряд белого и 1 ряд кремового цвета. Затем выполните аналогично прибавления петель = 9 п. Продолжайте вязать до тех пор, пока длина клина не станет 6 см (= 12 белых рядов). В следующем ряду петли клина переместите на булавку и временно отложите. Продолжите вязать остальные петли по кругу, набрав дополнительно 1 новую петлю около большого пальца. Когда вязание закроет указательный палец, начните выполнять убавления. Спицы I и III: снимите петлю с накидом не провязывая, следующие 2 петли провяжите вместе лицевой и протяните эту петлю через снятую, остальные петли вяжите до конца спицы. Спицы II и IV: вяжите до тех пор, пока на спице не останется 4 петли, снимите петлю с накидом не провязывая, следующую петлю провяжите лицевой и протяните ее через снятые петли, провяжите следующую петлю и протяните через нее вторую петлю, затем провяжите последнюю петлю. Провяжите 3 промежуточных парных ряда, затем повторите убавления петель, как описано выше. Когда в работе останется 12 п. (= по 3 п. на каждой спице), провяжите 1 ряд белой пряжей. Обрежьте нить и проденьте ее через оставшиеся с помощью иглы. Затяните отверстие и закрепите конец нити.

Вторую варежку вяжите следующим образом: жгут вывязывайте на спицах I и II (раппорт В-С схемы 3), на спицах III и IV вяжите резинку (раппорт А-В). Клин большого пальца вывязывайте в начале спицы III для большого.

Большой палец: перенесите 9 п. с булавки на спицу, дополнительно наберите 3 п. по основанию большого пальца. Вяжите патентной резинкой до середины ногтя большого пальца (связан ряд кремового цвета). Начните выполнять убавления: провяжите ряд белой пряжей, затем сократите количество петель в два раза = 6 петель.

Обрежьте нить и проденьте ее через оставшиеся с помощью иглы. Затяните отверстие и закрепите конец нити. Слегка отпарьте готовые варежки.

Схема 1



Схема 2



Схема 3



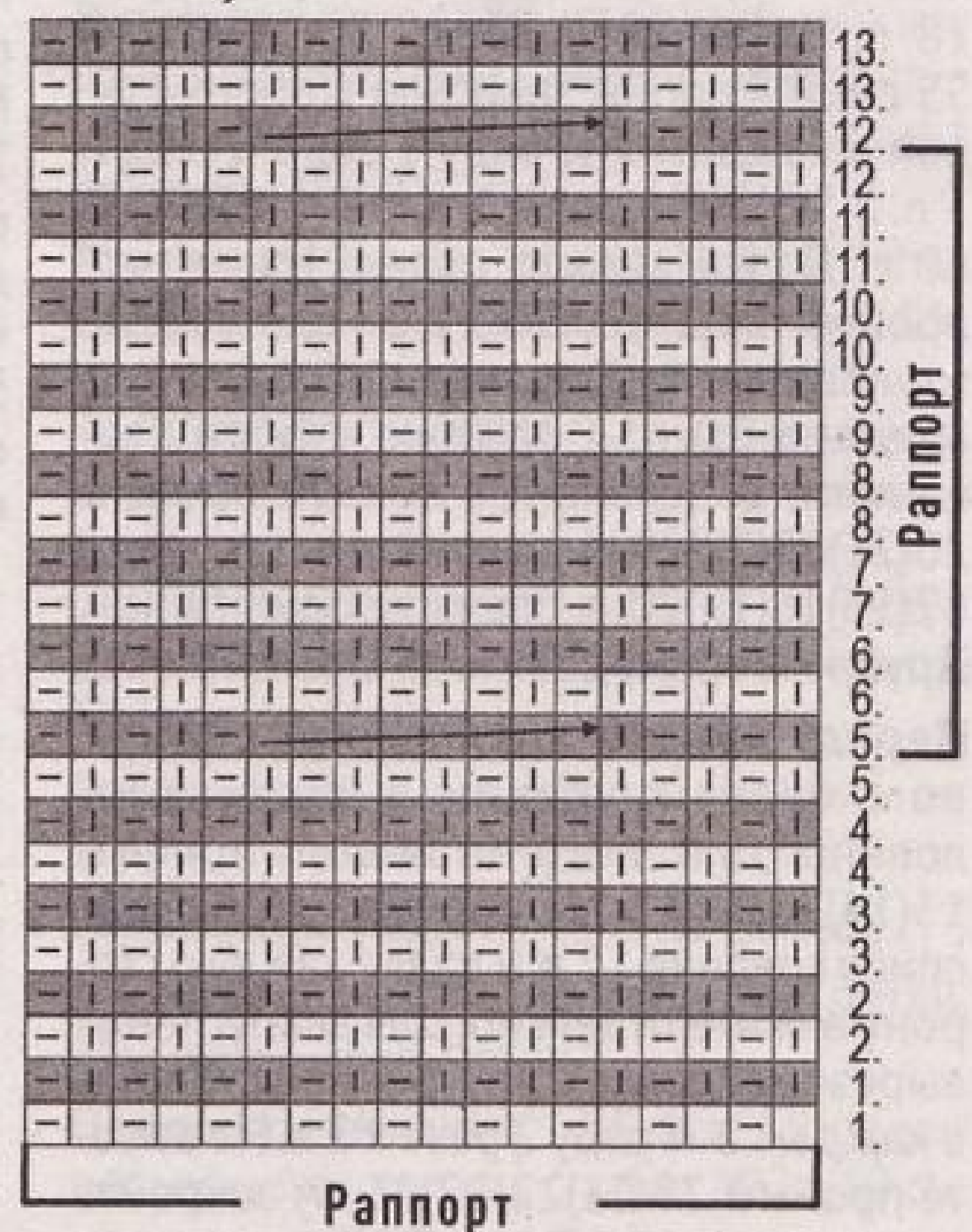

8 НОСКИ «ВОЛНА»

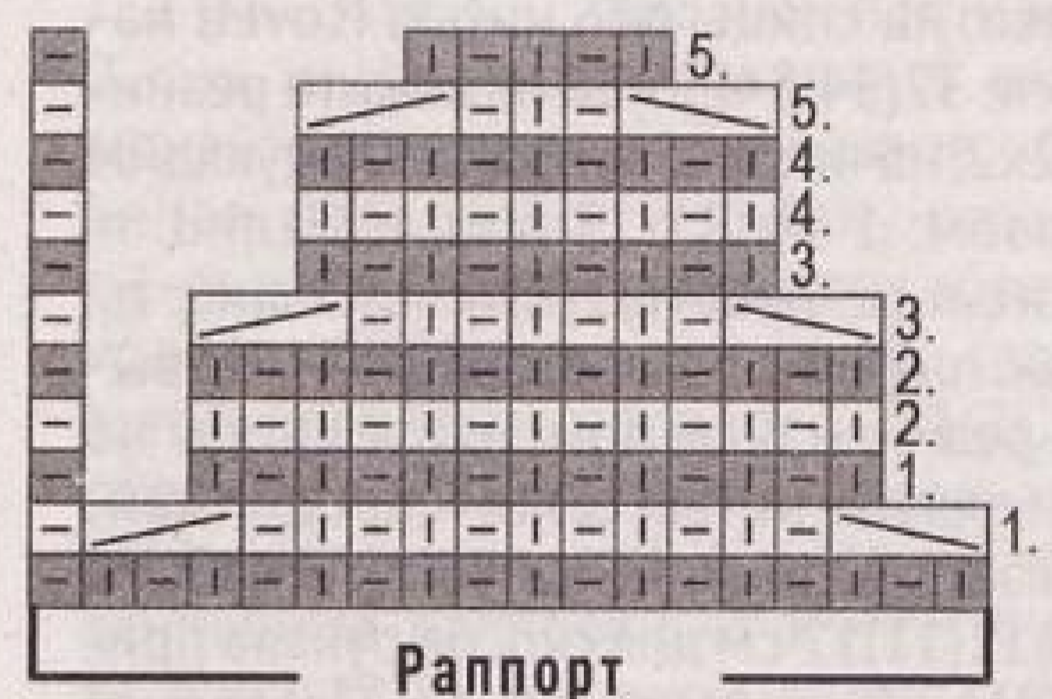
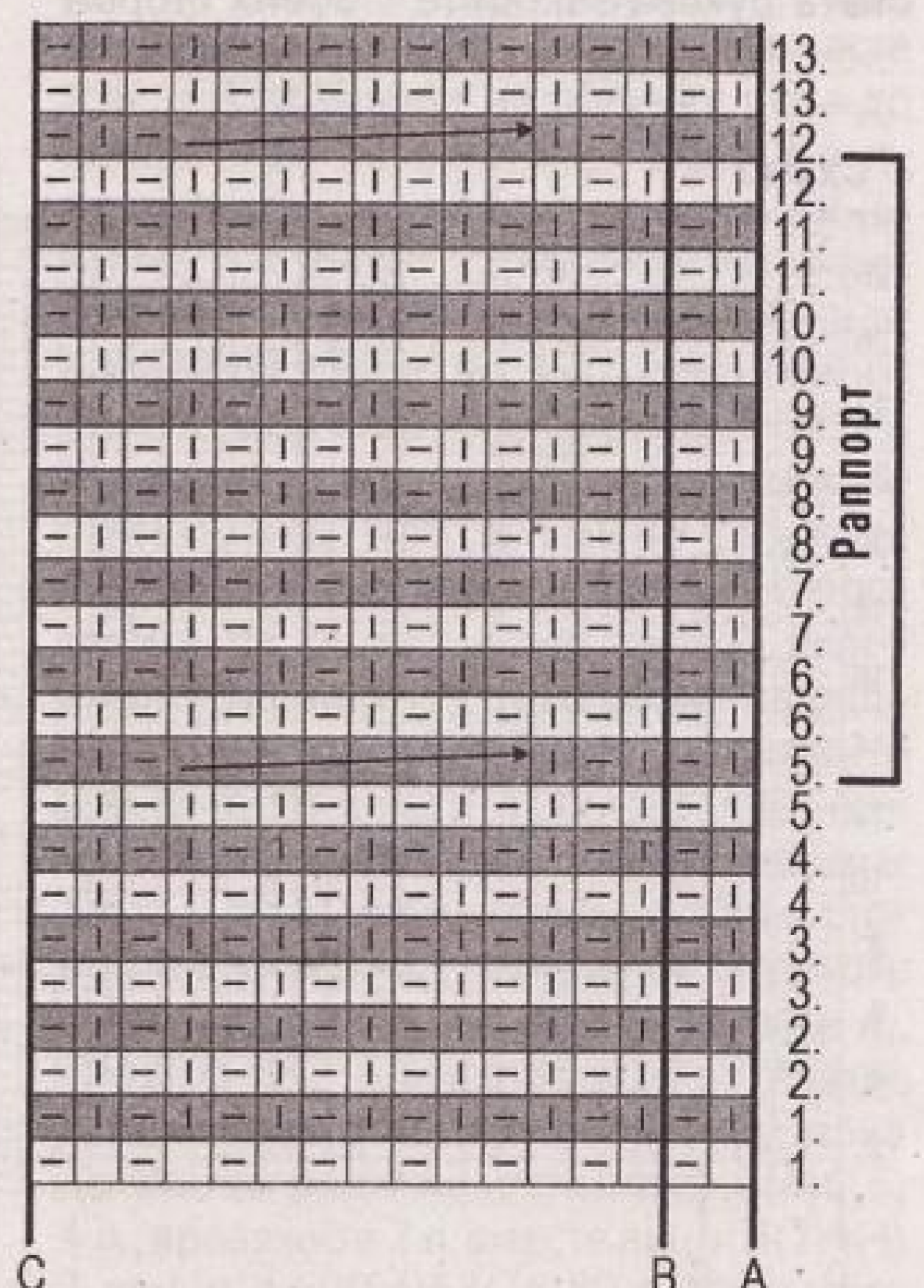
МОДЕЛЬ NOVITA

Размеры: 30(38)42

Вам потребуется: пряжа Novita 7 Veljestä (75% шерсть, 25% акрил, 300 м/150 г) – 100(100)150 г серого (043), 50(100) 100 г синего (160) цвета, носочные спицы №3,5, №4.

Узор «волна»: вяжите по схемам 1 и 2 в соответствии с инструкцией.

Резинка 2х2: вяжите попеременно 2 лиц. скрещ. п., 2 изн. скрещ. п.

Плотность вязания: 21 п. = 10 см.

Наберите 40(48)56 п. на спицы №4 серой нитью и разделите петли на четыре спицы = по 10(12)14 п. на каждую. Точка смены ряда всегда находится между спицами I и IV. Вяжите по кругу резинкой 2х2 3(4)4 см. Провяжите 2 ряда лицевой гладью, далее начните вывязывать узор «волна» по схеме 1. Повторите 4 п. раппорта 10(12)14 раз, в высоту повторите 1–8-й ряды схемы 5(6)6 раз. Остальную часть носка вяжите серой нитью. Свяжите резинкой 3(4)4 см, затем начните вывязывать утолщенную пятку на петлях спиц I и IV (= 20(24) 28 п.), остальные петли отложите. Вяжите следующим образом: 1-й ряд (изнаночный) – снимите 1 п. (нить остается на изнаночной стороне детали), вяжите все петли изнаночными. Поверните работу. 2-й ряд (лицевой) – *1 п. снимите, нить на изнаночной стороне, 1 петлю провяжите лиц.*, повторите ** до конца ряда. Поверните работу. Повторите 1–2-й ряды в общей сложности 11(13)14 раз (= 22(26)28 рядов). Провяжите изнаночный ряд и начните выполнять закругление пятки. Вяжите, пока на спицах не останется 7(9)10 п., выполните

протяжку (= снимите 1 п., провяжите 1 лиц. п. и потяните ее через снятую), поверните вязание. Снимите 1-ю п., провяжите 6(6)8 п. по рисунку, затем 2 п. вместе, поверните вязание. Снимите 1-ю п., вяжите, пока не останется 6(8) 9 п., выполните протяжку. Продолжайте выполнять закругление, пока все боковые петли не будут провязаны и на спицах не останутся только средние 8(8)10 п. Разделите эти петли на 2 спицы поровну. Затем наберите 10(12)13 п. с левого края пятки на свободную спицу и еще 1 п. между пяткой и 2-й спицей. Набранные петли провяжите лицевой гладью, начиная с заднего края пятки. Вяжите петли на спицах II и III. Теперь наберите на свободную спицу 10(12) 13 п. с правого края пятки и еще 1 п. между спицей III и пяткой. Провяжите эти петли и оставшиеся 4(4)5 п. Продолжите вязать все 50(58)66 п. лицевой гладью по кругу. При этом выполните убавки для формирования клина стопы: вяжите вместе последние 2 п. в конце первой спицы и в начале четвертой спицы. Повторяйте убавки в каждом втором ряду, пока на спицах не будет по 10(12)14 п. Далее продолжайте вязать лицевой гладью до тех пор, пока длина носка не составит 15(20)22 см или мизинец не будет закрыт. Начните выполнять убавки для мыска: в начале и середине каждой спицы вяжите по 2 п. вместе = 32(40)48 п., провяжите 3(4)5 промежуточных рядов ровно и повторите убавки в середине и конце каждой спицы = 24(32)40 п., снова вяжите 2(3)4 промежуточных слоя ровно и повторите убавки = 16(24)32 п., далее выполняйте убавки через ряд, пока не останется 8 п. Обрежьте нить, протяните ее через петли и заправьте с изнаночной стороны.

Вяжите еще один носок, как указано выше, но узор «волна» вяжите по схеме 2.

Схема 1



Схема 2



9 ДВУХСТОРОННИЕ ВАРЕЖКИ

МОДЕЛЬ NOVITA

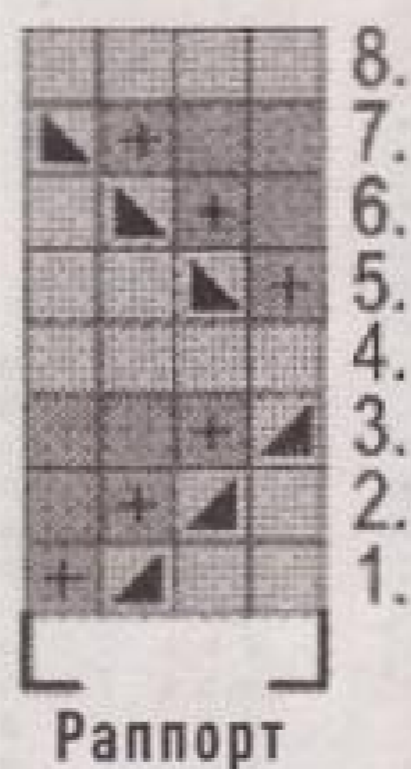
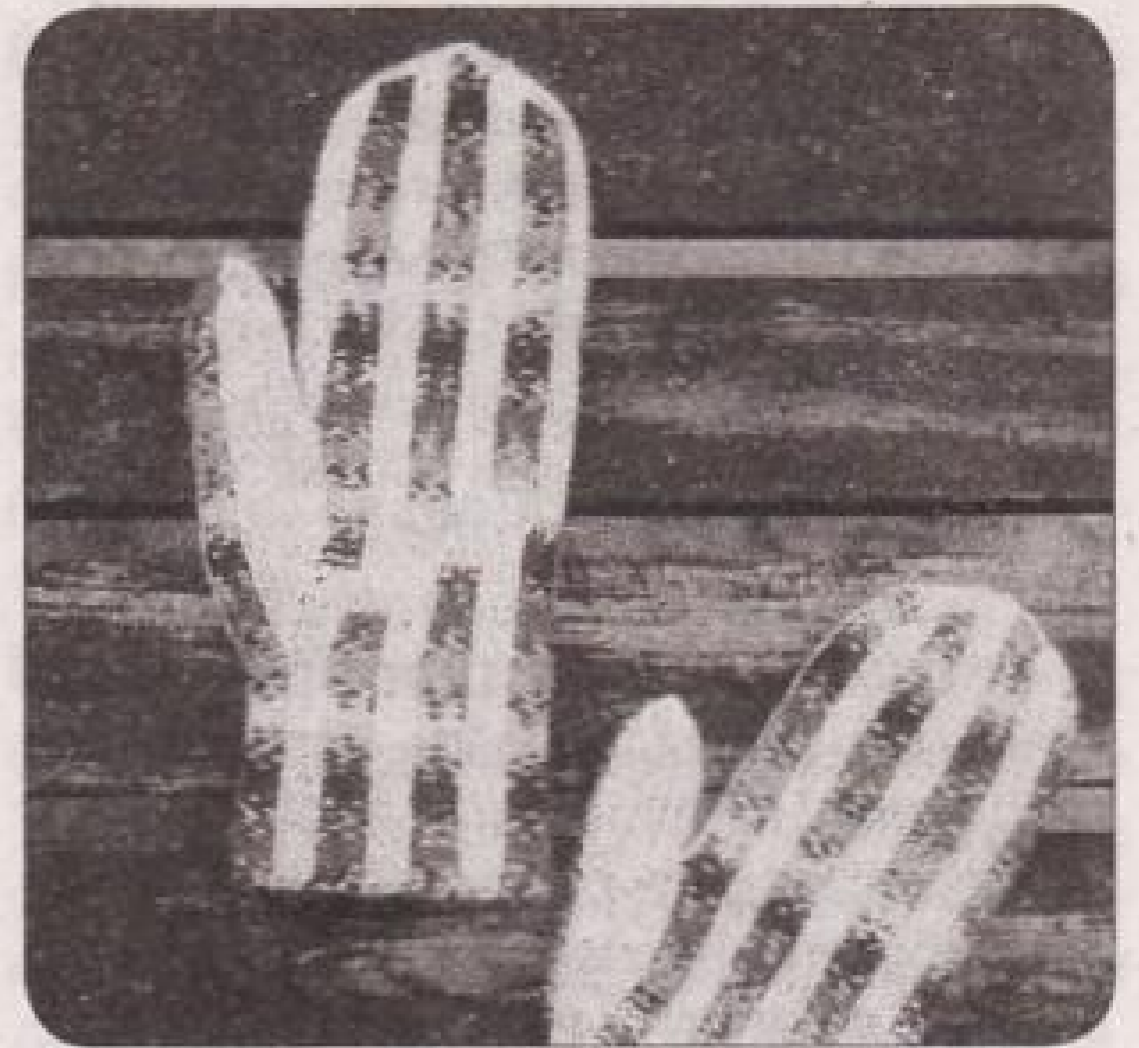
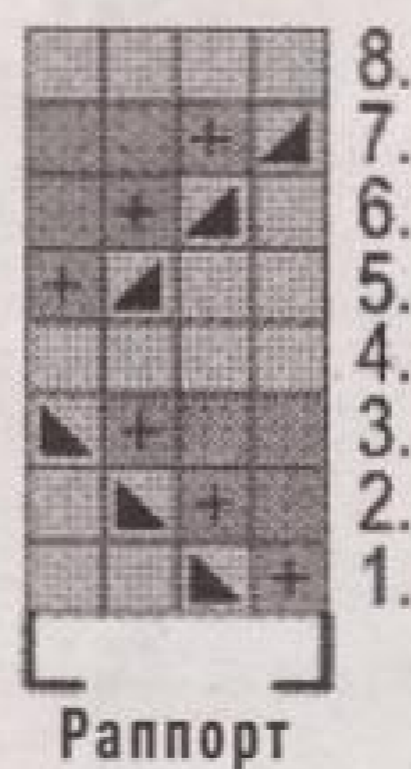
Размер: женский

Вам потребуется: пряжа Novita Nalle Taika (75% шерсть, 25% полиамид, 260 м/100 г) – 100 г пестрой (844), пряжа Novita Nalle (75% шерсть, 25% полиамид, 260 м/100 г) – 100 г белой (010), носочные спицы №2,5.

Двухсторонняя лицевая гладь (круговое вязание): *поместите обе нити за работой, вяжите 1 лиц. п. белой нитью, поместите обе нити перед работой, провяжите 1 изн. п. пестрой нитью*, повторяйте **.

Двухсторонняя изнаночная гладь (круговое вязание): *поместите обе нити за работой, провяжите пестрой нитью 1 изн. п., поместите обе нити перед работой, провяжите белой нитью 1 лиц. п.*, повторяйте **.

Двусторонний основной узор: вяжите двухсторонней лиц. и изн. гладью в соответствии со схемами 1 и 2.

Плотность вязания: 25 п. основного узора = 10 см.

Левая варежка: сложите вместе белую и пеструю нити, наберите на спицы 42 п. Равномерно распределите петли на 4 спицы: 12–12–9–9 п. Вяжите двухсторонний основным узором по схеме 1, начиная с 1-го ряда. Темная полоска на схеме: *разместите обе нити за работой, провяжите пестрой нитью 1 изн. п., затем перенесите пеструю нить перед работой (правая спица должна быть спереди), провяжите белой нитью 1 лиц. п. и перенесите пеструю нить перед только что связанной петлей*, повторите ** еще 2 раза. Таким образом ширина полоски получается 6 п. (на схеме – 3 п.). Светлая полоска на схеме: *разместите обе нити за работой, провяжите белой нитью 1 лиц. п., перенесите обе нити перед работой, и провяжите пестрой нитью 1 изн. п.*, повторите ** еще 2 раза.

Провяжите 1–24-й ряды схемы.

Затем начинайте выполнять прибавления для формирования клина большого пальца по схеме 3 в местах, указанных на схеме 1: прибавьте на передней части с обеих сторон от меланжевой полоски из изн. петель в каждом 2-м ряду 7 раз x 1 лиц. п. белой нитью и соответственно за задней частью с обеих сторон от белой полоски из изн. петель в каждом 2-м ряду 7 раз x 1 изн. п. пестрой нитью. Прибавления выполняйте, подхватывая нить между передней и задней петлями и провязывая ее скрещенной. 1-й ряд с прибавлениями: вяжите петли по рисунку до первой метки на схеме, прибавьте 1 лиц. п. белой нитью спереди, сразу после этого прибавьте сзади 1 изн. п. пестрой нитью. Далее вяжите по рисунку до второй метки на схеме. Прибавьте 1 лиц. п. белой нитью спереди и сразу после этого сзади прибавьте 1 изн. п. пестрой нитью. Сейчас ширина клина составляет 5 + 5 п. Провяжите 1 ряд без прибавлений. 2-й ряд с прибавлениями: вяжите петли по рисунку до места прибавления предыдущего ряда, прибавьте по 1 п. спереди и сзади работы, как в предыдущем ряду, затем провяжите по рисунку 5 + 5 п. клина и прибавьте еще по 1 п. спереди и сзади работы. Продолжайте выполнять прибавления таким образом, провязывая еще 10 рядов. В следующем ряду 17 + 17 п. клина большого пальца перенесите на булавку, на этом месте наберите 6 новых петель, чередуя белую и пеструю нити. Количество петель на спицах – снова 42 + 42 п.

Продолжайте вязать двухсторонний основной узор, после завершения схемы повторяйте 46-й ряд. На высоте 10 см от отверстия для большого пальца или когда закроется безымянный палец, разместите петли на 4 спицы так, чтобы 7 полосок внутренней стороны варежки (ладони) располагались на 1-й и 2-й спицах, а 7 п. тыльной части – на 3-й и 4-й спицах = по 3,5 полоски на каждой спице. Затем начинайте выполнять убавления для формирования мыска варежки. Для этого в начале 1-й и 3-й спиц вяжите 1 лиц. п. белой нитью и 1 изн. п. пестрой нитью, провяжите 2 п. вместе лиц. за задние стенки белой нитью (спереди) и 2 п. вместе изн. (сзади). В конце 2-й и 4-й спиц вяжите следующим образом: вяжите петли по рисунку, пока до конца спицы не останется 6 п., провяжите 2 п. вместе лиц. (спереди) и 2 п. вместе изн. за задние стенки (сзади), провяжите 1 лиц. п. белой нитью и 1 изн. п. пестрой нитью. Продолжайте выполнять такие убавления в каждом ряду, пока на спицах не останется 2 + 2 п. Обрежьте нити, стяните концом белой нити белые петли, а концом пестрой нити пестрые петли. Закрепите нити.

Для вывязывания большого пальца перенесите 34 п. клина с булавки на спицы, прибавьте с внутренней стороны 4 + 4 п. Равномерно распределите петли

на 3 спицы так, чтобы прибавленные петли разделились между 1-й и 3-й спицами. Вяжите вкруговую, продолжая провязывать петли по рисунку. Провяжите 1 ряд, убавляя с обеих сторон ряда спереди и сзади по 1 п. На передней стороне слева 3 п. пестрой полоски и 14 п. белой полоски; на задней стороне – 3 п. белой полоски и 14 п. пестрой полоски. На высоте 6 см или когда будет достигнута середина ногтя, начинайте выполнять убавления. Для этого в конце каждой спицы провязывайте спереди 2 п. вместе лиц. белой нитью и сразу сза-

ди провязывайте 2 п. вместе изн. пестрой нитью. Выполняйте такие убавления, пока на спицах не останется всего 14 п. Обрежьте нити, стяните концом белой нити белые петли, а концом пестрой нити пестрые петли. Закрепите нити.

Правая варежка: вяжите симметрично. Изначально распределите петли на 4 спицы следующим образом: 9–9–12–12 п. Вяжите двухсторонний основной узор по схеме 2.

Сборка: отпарьте готовые варежки.

Схема 1



Схема 2



Схема 3

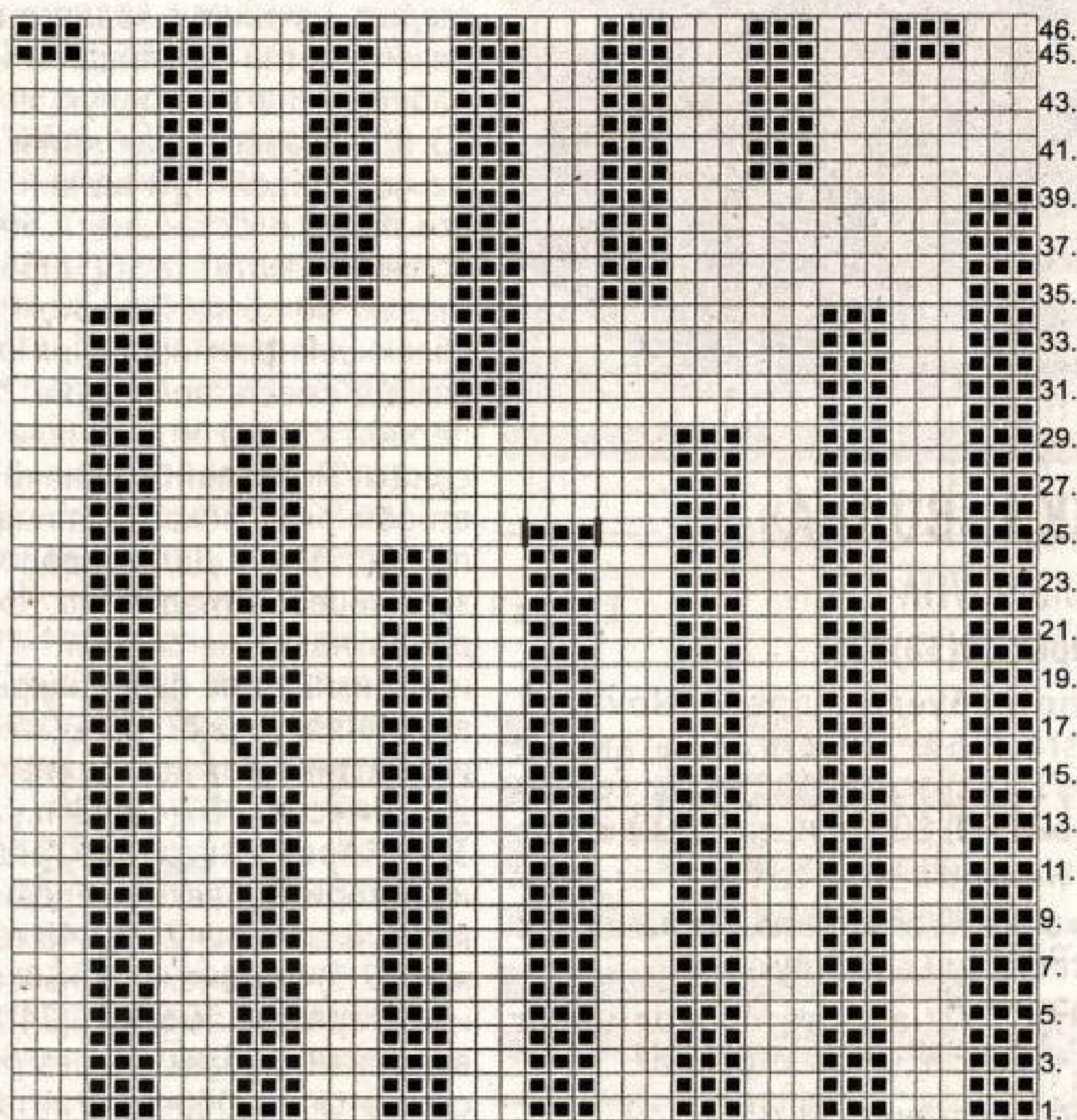

10 МЕЛАНЖЕВЫЙ СВИТЕР

МОДЕЛЬ ЛЮБОВИ ЩУКИНОЙ

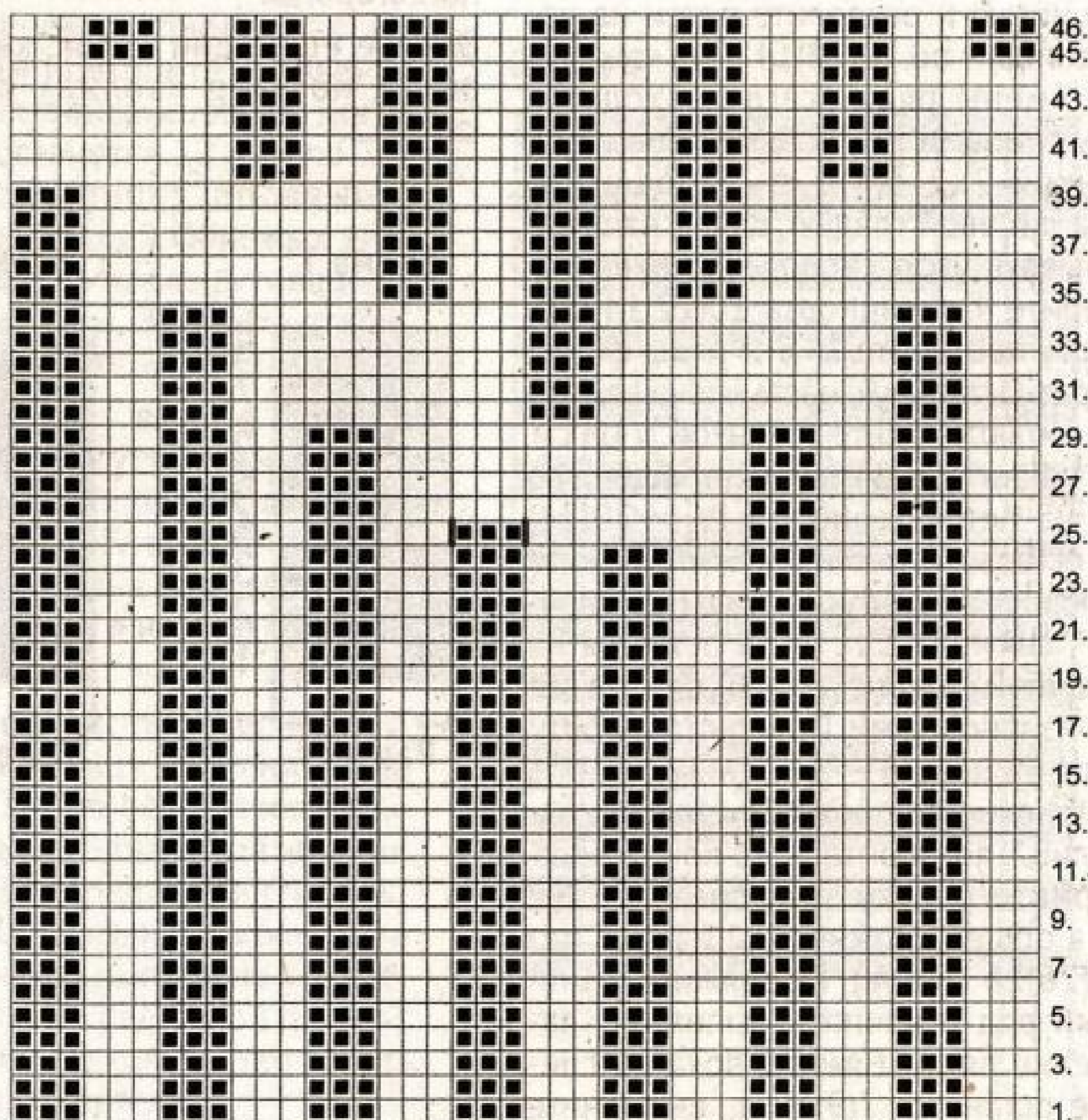
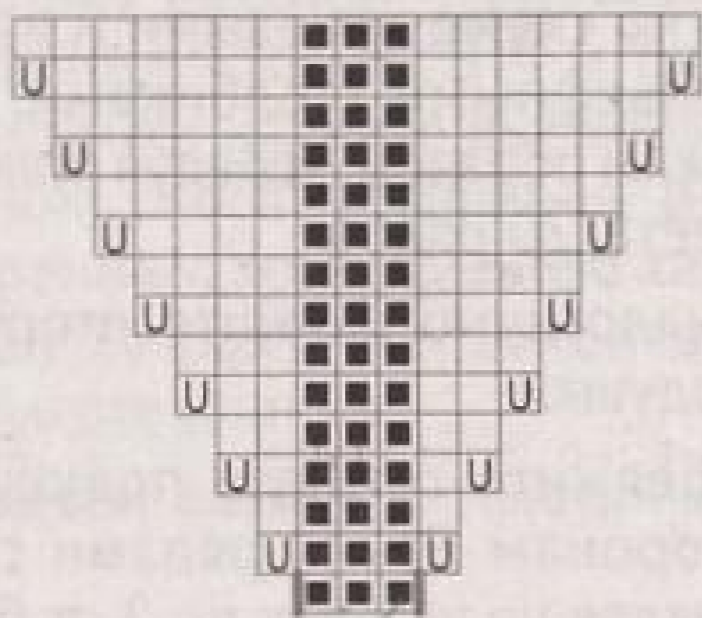
На 4 года

Вам потребуется: пряжа Lanagold (51% акрил, 49% шерсть, 240 м/100 г) – 200 г секционно окрашенной, 30 г желтого цвета, прямые спицы №3,5, носочные спицы №3.

Зигзаги: 1-й ряд - *перенесите на доп. спицу 1 п. перед работой, провяжите след. п. изн., затем петлю с доп. спицы лиц.*, повторяйте **. Вяжите таким образом 8 рядов. 9-й ряд – *перенесите на доп. спицу 1 п. за работой, провяжите след. п. лиц., затем петлю с доп. спицы изн.*, повторяйте **. Следующие 8 рядов вяжите как 1-й ряд. Повторяйте с 1-го по 9-й ряд.

Перед: на прямые спицы пряжей желтого цвета наберите 64 п. и вяжите 1,5 см резинкой 1x1. Поменяйте пряжу на Lanagold и вяжите узором «зигзаги». На высоте 36 см от начала вязания закройте центральные 16 п. и далее каждую сторону вяжите отдельно. Для закругления выреза закройте с внутренней стороны в каждом 2-м ряду 1 раз x 2 п., 3 раза x 1 п. На высоте 38 см от начала вязания закройте оставшиеся петли плеча. Вторую сторону свяжите симметрично.

Спинка: на прямые спицы пряжей желтого цвета наберите 52 п. и вяжите 1,5 см резинкой 1x1. Поменяйте пряжу на

Lanagold и вяжите лицевой гладью. На высоте 34 см от начала вязания закройте центральные 16 п. и далее каждую сторону вяжите отдельно. Для закругления выреза закройте с внутренней стороны в каждом 2-м ряду 1 раз x 2 п., 3 раза x 1 п. На высоте 38 см от начала вязания закройте оставшиеся петли плеча. Вторую сторону свяжите симметрично.

Рукава: выполните плечевые швы. Отступите от плечевого шва по переду и спинке 14 см и наберите для рукавов 46 п. пряжей Lanagold. Вяжите лицевой гладью, убавляя для скосов рукава с обеих сторон 5 раз x 1 п. через каждые 5 см. На высоте рукава 29 см убавьте в ряду равномерно 6 п. = 30 п. Вяжите далее желтой пряжей 3 см резинки 1x1. Петли закройте. Второй рукав свяжите аналогично.

Сборка: выполните боковые швы и швы рукавов. По вырезу горловины пряжей желтого цвета наберите на носочные спицы равномерно 64 п. Вяжите по кругу 11 см резинкой 1x1. Петли закройте.

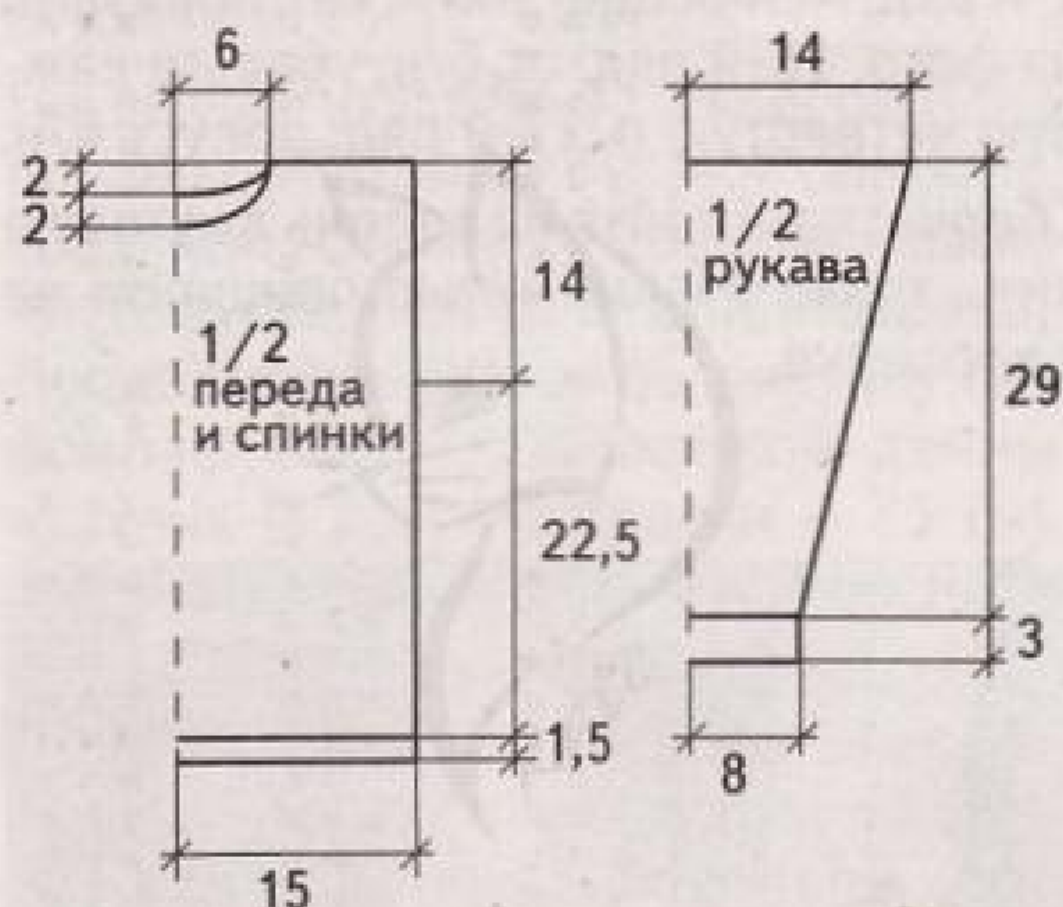

11 ЖИЛЕТ С ПОЯСОМ

МОДЕЛЬ СВЕТЛАНЫ ЩЕРБАКОВОЙ

Размер: S

Вам потребуется: пряжа Sapphir (45% шерсть, 55% акрил, 250 м/100 г) – 500 г серо-зеленого цвета, спицы №4,5.

Рельефный узор: вяжите по схеме, на которой приведены только лиц. ряды, в изн. рядах все петли вяжите по рисунку.

Плотность вязания: 22 п. x 28 рядов = 10 x 10 см.

Внимание! Вяжите нитью в два сложения.

Спинка: наберите на спицы 92 п. и вяжите 36 см резинкой 2x2, затем прибавьте с обеих сторон по 1 п. = 94 п. и вяжите еще 6 см. На высоте 42 см для проймы закройте с обеих сторон 1 раз x 9 п., затем в каждом 2-м ряду 4 раза x 1 п. = 68 п. На высоте 18 см от начала вывязывания проймы закройте средние 30 п., и далее каждую часть вяжите отдельно. Для закругления выреза горловины закройте с внутренней стороны 1 раз x 5 п. Оставшиеся петли закройте на высоте проймы 20 см, вторую сторону свяжите симметрично.

Левая полочка: наберите на спицы 48 п. и вяжите рельефным узором. На высоте 36 см прибавьте 1 п. с правой стороны = 49 п. и вяжите еще 6 см ровно. На высоте 42 см от начала вязания закройте для проймы с правой стороны 1 раз x 9 п., затем в каждом 2-м ряду 4 раза x 1 п. Одновременно с левой стороны прибавляйте в каждом 4-м ряду 10 раз x 1 п. На высоте 20 см от начала вывязывания проймы = 46 п. Закройте для плеча 14 п., оставшиеся петли вяжите резинкой 2x2 еще 9 см и все петли закройте.

Правая полочка: вяжите симметрично.

Сборка: выполните задний шов воротника, плечевые и боковые швы, пришейте воротник сзади по спинке. Для пояса свяжите шнур-«гусеничка» необходимой длины или используйте готовый кожаный пояс.

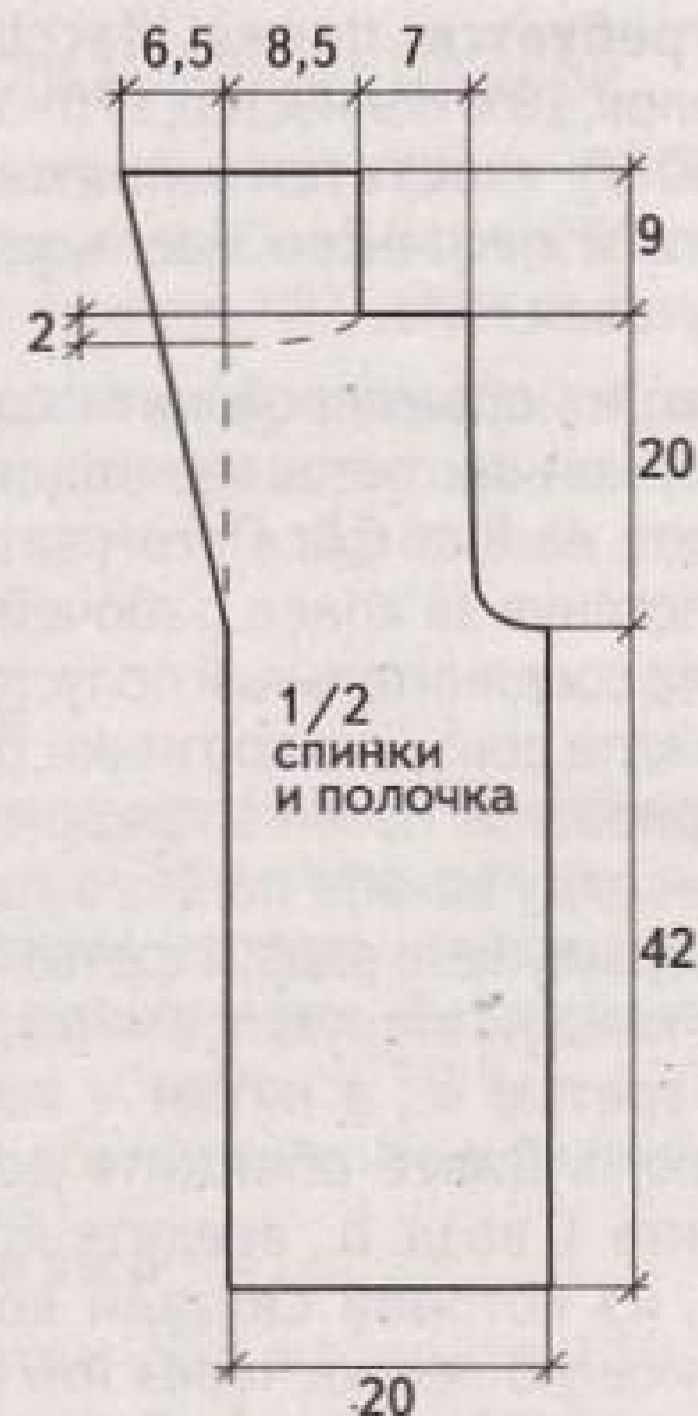

Вяжите резинку высотой 4 см. Далее вяжите основным узором. В 4-м ряду от начала резинки начните выполнять убавления для скоса горловины. Для этого с внутреннего края убавьте в каждом 2-м ряду 19 раз x 1 п. Закончите работу на высоте спинки.

Правая полочка: вяжите симметрично левой.

Рукава: выполните плечевые швы. По линии плеча (спинке и полочкам) наберите 69 п. и вяжите 36 см ст. с/н. Далее свяжите 1 ряд ст. б/н, провязывая все петли попарно вместе (=34 п.). Затем свяжите 4 см резинки и обрежьте нить.

Сборка: выполните боковые швы жакета и рукавов. По краям полочек и горловины свяжите 4 см резинки.

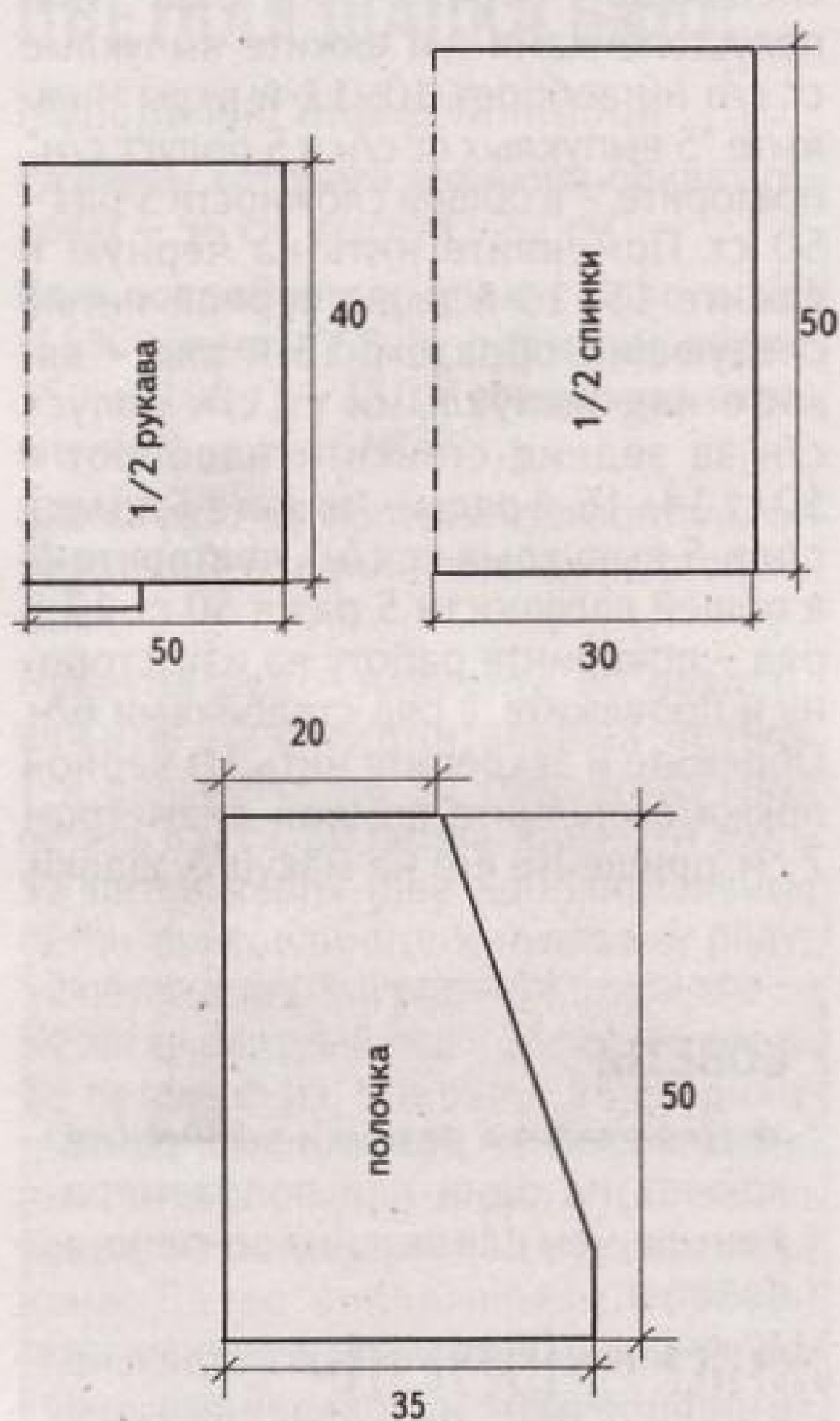

15 МЕЛАНЖЕВОЕ ПЛАТЬЕ-ТУНИКА

МОДЕЛЬ МАРИНЫ СМИРНОВОЙ

Размер: S-M

Вам потребуется: пряжа Show Punto Batik (100% акрил, 170 м/100 г) – 1000 г меланжевой, крючок №4,5.

Туника вяжется сверху вниз единым полотном. Наберите 82 возд. п., замкните в кольцо. Далее вяжите вкруговую поворотными рядами, чтобы избежать перекоса изделия. Петли распределите следующим образом: 27 п. – перед, 25 п. – спинка, по 13 п. – каждый рукава и по 1 п. на каждую линию реглана. Провяжите 1 ряд столбиками с/н, вязание разверните и провяжите 1 ряд ст. б/н по изн. стороне, разверните работу. Далее вяжите основным узором по схеме, начиная с 3-го ряда, повторяйте 3–4-й. При этом выполняйте прибавления вдоль каждой линии реглана в соответствии со схемой.

На высоте работы 22 см в ряду из столбиков б/н петли рукавов отложите, соедините спинку и перед, набрав на месте рукавов по 10 возд. п. (подрезы). Продолжайте вязать по рисунку без прибавлений до желаемой длины изделия (в данной модели – 75 см). Обрежьте нить, заправьте кончик нити.

Вернитесь к отложенным петлям рукава, провяжите с изн. стороны 54 ст. б/н, поверните работу и продолжайте вязать поворотными рядами по кругу основным узором до нужной длины рукава. Второй рукав свяжите аналогично.

По краю выреза горловины с изн. стороны провяжите 82 ст. б/н, поверните работу. Далее вяжите основным узором вкруговую поворотными рядами, выполняя по 4 убавления в рядах из столбиков с/н, пока не останется 64 ст. Провяжите еще 10 рядов без убавлений. Обрежьте и закрепите нить.

Схема

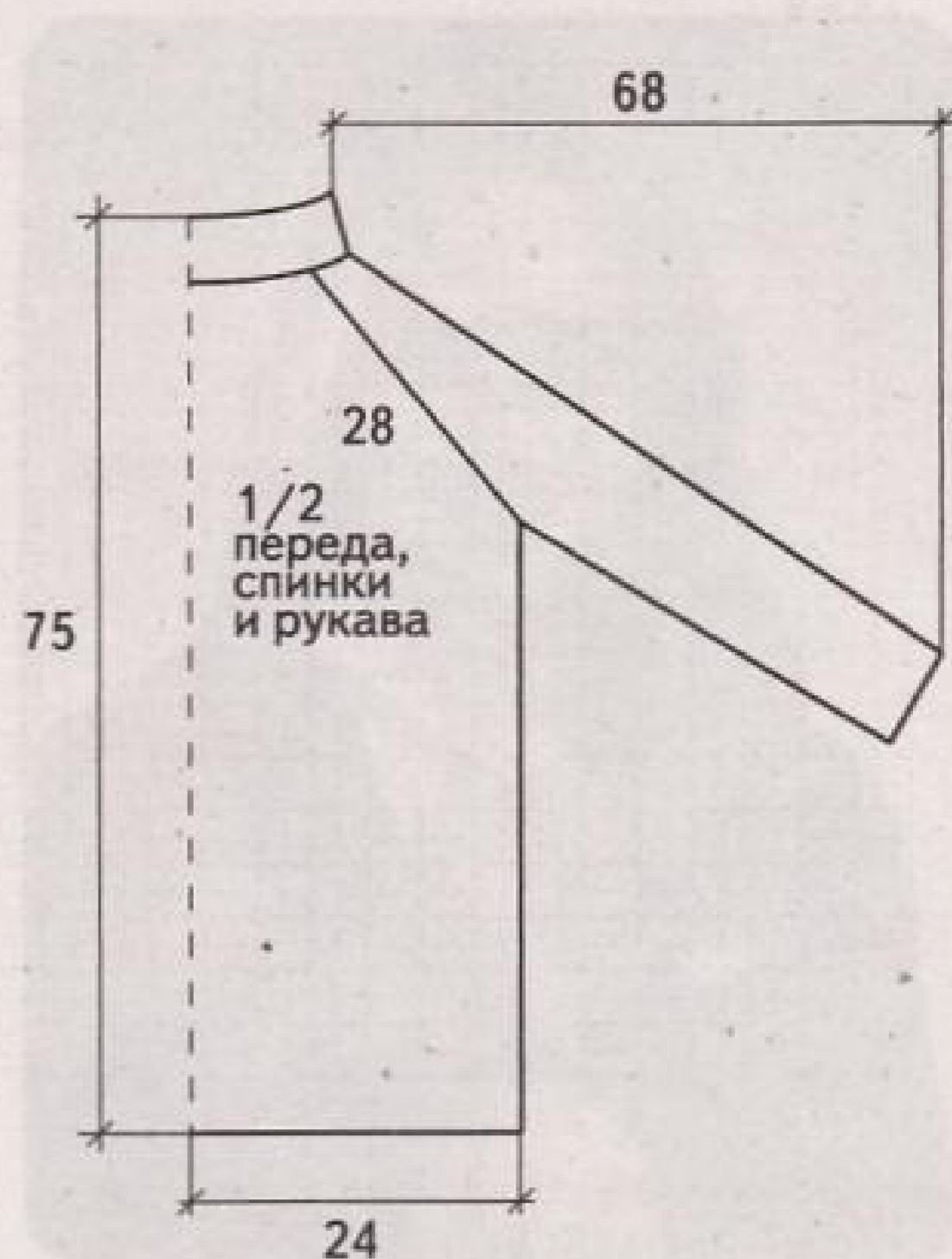
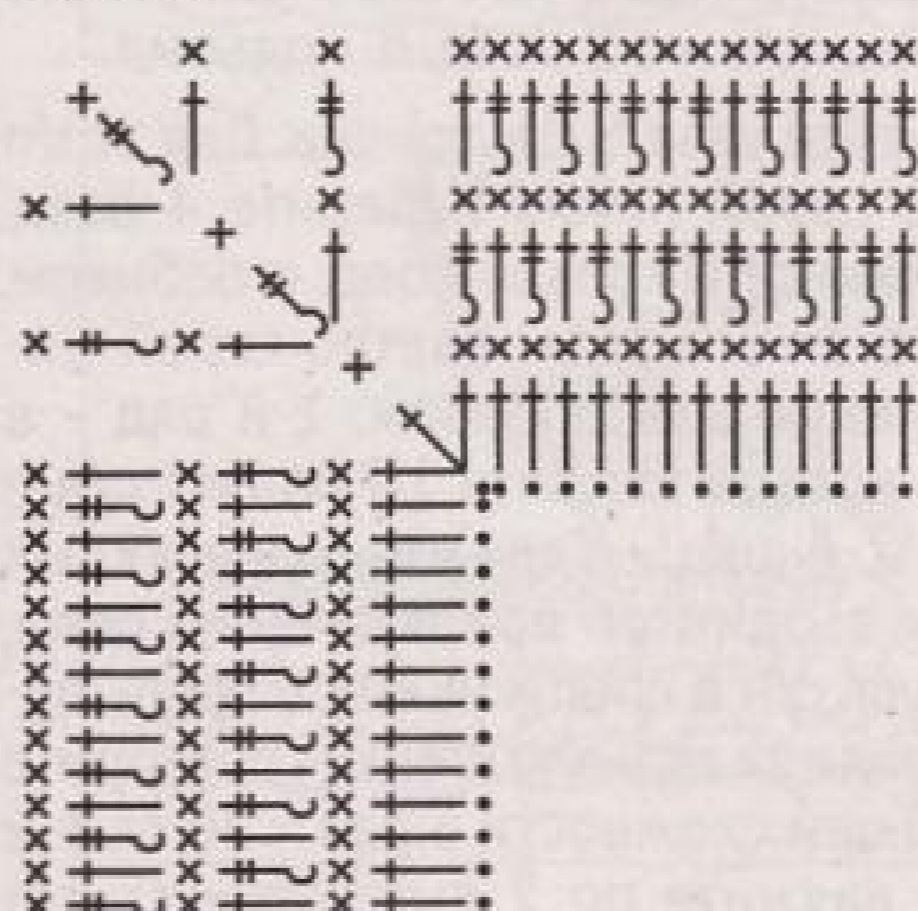

16, 17 СНУД И ПОВЯЗКА

Обхват головы – 54 см

МОДЕЛИ МАРИНЫ СТОГОВОЙ

Вам потребуется: пряжа (50% хлопок, 50% акрил, 160 м/50 г) – 250 г голубого цвета, крючок №3 и №4.

Основной узор: рельефная резинка – вяжите попеременно лицевой рельефный ст. с/н и изнаночный рельефный ст. с/н.

Снуд

Наберите крючком №4 цепочку из 150 возд. п. и замкните в кольцо. Вяжите основным узором круговыми рядами 35 см, равномерно убавляя петли. Всего должно убавиться 30 п. = 120 п. Край снуда обвяжите «рачьим шагом».

Повязка

Крючком №3 наберите 110 возд. п., замкните в кольцо. Вяжите основным узором круговыми рядами 8 см. Край повязки обвяжите «рачьим шагом».



18

ВАРЕЖКИ С ЦВЕТКОМ

МОДЕЛЬ ЕЛЕНА ШКАРИНОЙ

Вам потребуется: пряжа Brilliant (45% шерсть ластер, 55% акрил, 380 м/100 г) – по 50 г лилового и бежевого цвета, крючок №1,5, бусины.

Из нити лилового цвета выполните петлю, провяжите в нее 3 возд. п. подъема и 11 ст. с/н. Замкните круговой ряд. Далее вяжите по схеме 1. Свяжите второй ряд нитью бежевого цвета (в работе 24 ст. с/н). После третьего ряда вяжите без прибавлений, чередуя цвета, до отверстия для большого пальца (= всего 26 рядов). Для отверстия провяжите 2 рельефных столбика, 11 возд. п., в 12-й рельефный столбик провяжите столбик б/н и далее вяжите петли по рисунку (при вязании второй варежки сначала провяжите 33 рельефных ст., а затем выполните отверстие для пальца). Далее вяжите основным узором еще 10 рядов. Для резинки свяжите 8 рядов нитью лилового цвета.

Для большого пальца наберите по краям получившегося отверстия 22 ст. б/н. Вяжите столбики б/н до начала ногтя. Затем начните выполнять убавления петель: по 2 петли в каждом ряду. Когда останется 3–4 петли, стяните их нитью.

ЦВЕТОЧНЫЙ ДЕКОР

Свяжите лиловой нитью цветок по схеме 2. Далее на бежевую нить нанижите бусины. Свяжите 20 возд. п., *вяжите бусину, наберите еще 20 возд. п.*, повторите ** 3 раза. Соедините цепочки в общую вершину и закрепите.

Пришейте декор к варежке. В центр цветка пришейте бусины.

Схема 1



Схема 2



19

ТРЕХЦВЕТНАЯ ШАПКА С ПОМПОНОМ

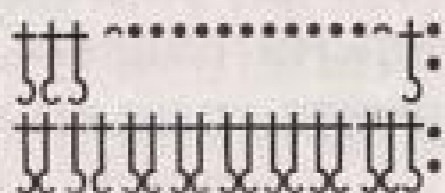
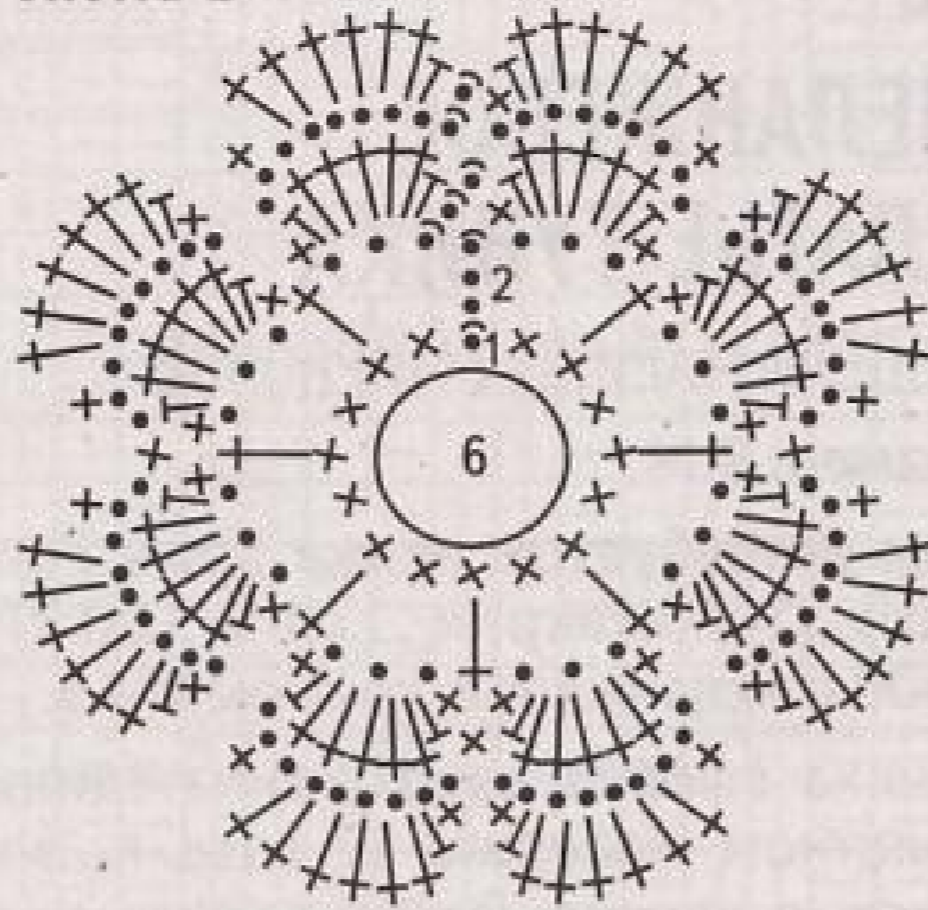
МОДЕЛЬ NOVITA

Вам потребуется: пряжа Myboshi (70% полиакрил, 30% шерсть, 55 м/50 г) – по 50 г светло-серого, темно-серого и черного цвета, крючок №6.

Основной узор: вяжите попеременно 5 полустолбиков с/н и 5 выпуклых ст. с/н. Через каждые 4 ряда смещайте узор в шахматном порядке.

Плотность вязания: 10,5 полуст. с/н = 10 см.

Внимание! Если ряд начинается с полустолбика с/н, но в начале ряда набирайте 1 возд. п. подъема, если с выпуклого столбика с/н – с 2 возд. п. подъема.

Начинайте вязать с макушки. Для этого светло-серой нитью наберите 4 возд. п., замкните в кольцо соединительным столбиком. Вяжите 1–8-й ряды светло-серой нитью следующим образом: 1-й ряд – в центр кольца вяжите 10 полуст. с/н = 10 ст. 2-й ряд – *вяжите 2 выпуклых ст. с/н в один ст. предыдущего ряда, 2 полуст. с/н в следующий ст. предыдущего ряда за заднюю стенку*, повторите ** в общей сложности 5 раз = 20 ст. 3-й ряд – вяжите по 2 выпуклых ст. с/н

в каждый выпуклый ст. предыдущего ряда и по 2 полуст. с/н в каждый полуст. с/н предыдущего ряда за заднюю стенку. Получилось по 4 выпуклых ст. с/н и полуст. с/н = 40 ст. 4-й ряд – вяжите *2 выпуклых ст. с/н в один выпуклый ст. с/н предыдущего ряда, 3 выпуклых ст. с/н, 2 полуст. с/н в один полуст. с/н предыдущего ряда за заднюю стенку, 3 полуст. с/н за заднюю стенку*, повторите ** в общей сложности 5 раз = 50 ст. Далее сместите узор в шахматном порядке. 5-й ряд – вяжите над 5 выпуклыми ст. с/н 5 полуст. с/н за задние стенки и наоборот = 50 ст. 6-й ряд – *вяжите 5 полуст. с/н и 5 выпуклых ст. с/н*, повторите ** в общей сложности 5 раз = 50 ст. 7–8-й ряды – вяжите, как 6-й ряд = 50 ст.

Поменяйте нить на темно-серую, вяжите 9–12-й ряды темно-серой нитью следующим образом: 9-й ряд – над полустолбиками с/н вяжите выпуклые ст. с/н и наоборот. 10–12-й ряды – вяжите *5 выпуклых ст. с/н и 5 полуст. с/н*, повторите ** в общей сложности 5 раз = 50 ст. Поменяйте нить на черную и вяжите 13–16-й ряды черной нитью следующим образом: 13-й ряд – вяжите над выпуклыми ст. с/н полуст. с/н за задние стенки и наоборот = 50 ст. 14–16-й ряды – *вяжите 5 полуст. с/н и 5 выпуклых ст. с/н*, повторите ** в общей сложности 5 раз = 50 ст. 17-й ряд – поверните работу на изн. сторону и провяжите 1 ряд столбиками б/н. Обрежьте и закрепите нить. Из черной пряжи выполните помпон диаметром 7 см, пришейте его на макушку шапки.

СОВЕТЫ

- Для вязания резинки выбирайте крючок на один или полразмера меньше, чем для вязания основного полотна;

- резинку можно связать отдельно в поперечном направлении, замкнуть в кольцо (манжета, планка на горловине или по низу пуловера), затем продолжить вязать основное изделие, набрав петли по краю получившегося кольца;

- можно выполнить продольную резинку, провязывая столбики без накида за заднюю полупетлю (см. рисунки на стр. 15), затем сразу приступить к вывязыванию основной части изделия (такая резинка будет растягиваться не в поперечном, а в продольном направлении);

- обычная вертикальная резинка 1x1, 2x2 и т.д. растягивается не сильно, плотно прилегает, например, к руке (манжета) или к голени (резинка носка) – для нее лучше использовать мягкую пряжу и вязать петли более свободно.



20

ЦВЕТНАЯ ШАПКА БИНИ

МОДЕЛЬ МАРИНЫ СМИРНОВОЙ

Размеры готового изделия: обхват головы – 56 см, высота – 32 см.

Вам потребуется: пряжа Nako artist (35% шерсть, 65% премиум акрил, 150 м/100 г) – 150 г секционно окрашенной, крючок №4.

Шапка вяжется поперек горизонтальной резинкой соединительными столбиками.

Нулевой ряд – наберите 60 возд. п., вяжите 60 соединительных петель. 1-й ряд – вяжите 50 соединительных петель вверх, 50 петель вниз. 2-й ряд – 52 петли вверх (две дополнительные петли присоедините к нулевому ряду), 52 петли вниз. 3-й ряд – 54 петли вверх, 54 петли вниз. 4-й ряд – 56 петель вверх, 56 петель вниз. 5-й ряд – 58 соединительных петель вверх, 58 соединительных петель вниз. 6-й ряд – 60 петель вверх, 60 петель вниз. Получился один клин. Далее аналогичным образом свяжите еще 6 клиньев. Выполните боковой шов. Верхушку аккуратно стяните, спрячьте нить внутрь шапки.

СОВЕТЫ

- Шерстяные вещи лучше стирать вручную в теплой воде, заменив обычный порошок специальным гелем или обычным шампунем;
- при стирке шапки меховой помпон нельзя мочить в воде, чтобы он не потерял свой внешний вид, поэтому удобнее использовать съемный помпон на завязках;
- шерстяные вещи нельзя сильно отжимать, перекручивать и развешивать сушить на веревках – они деформируются;
- нельзя сушить шерстяные вещи под прямыми солнечными лучами или на горячей батарее – они садятся.

ГОРИЗОНТАЛЬНАЯ РЕЗИНКА

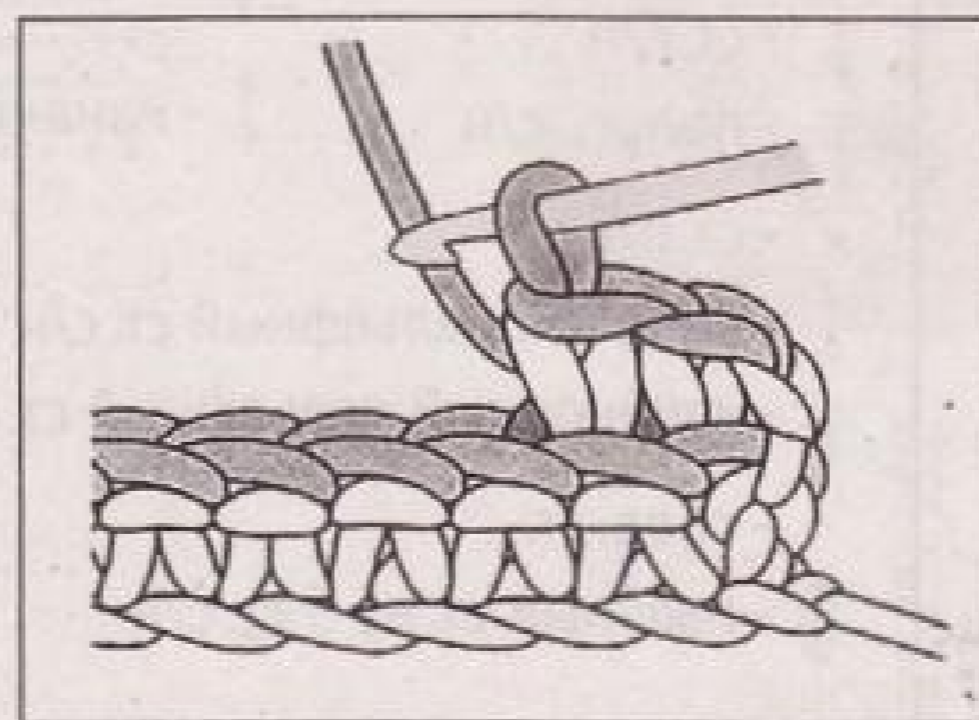
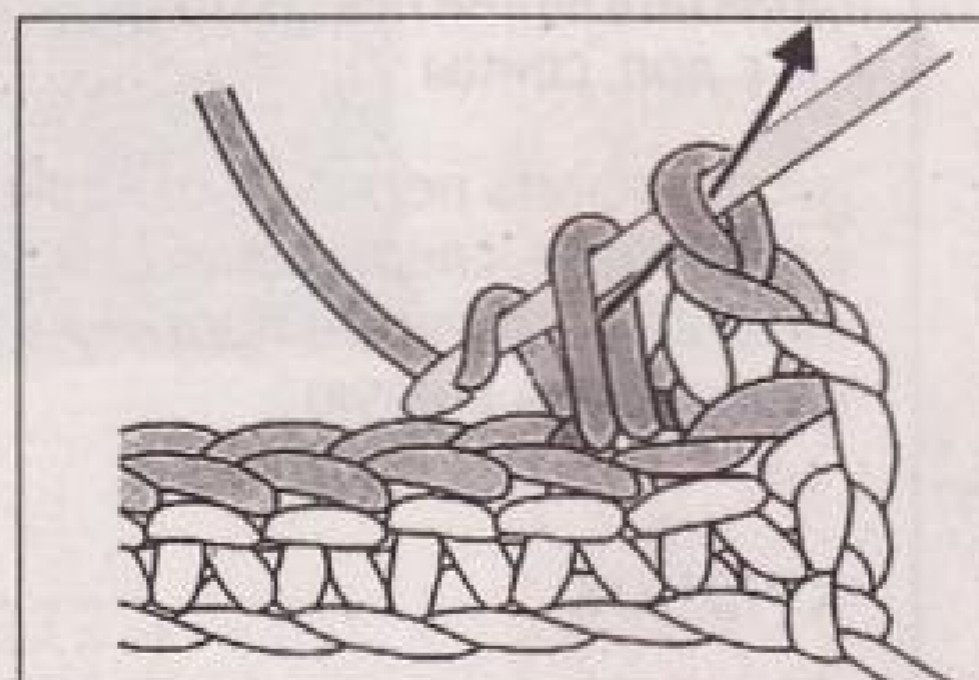
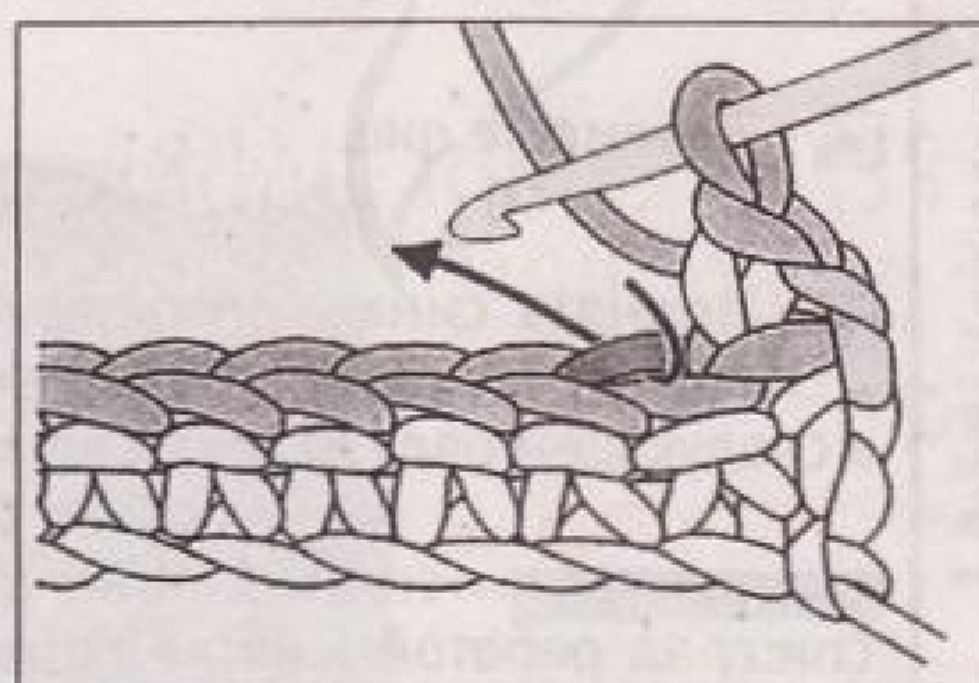
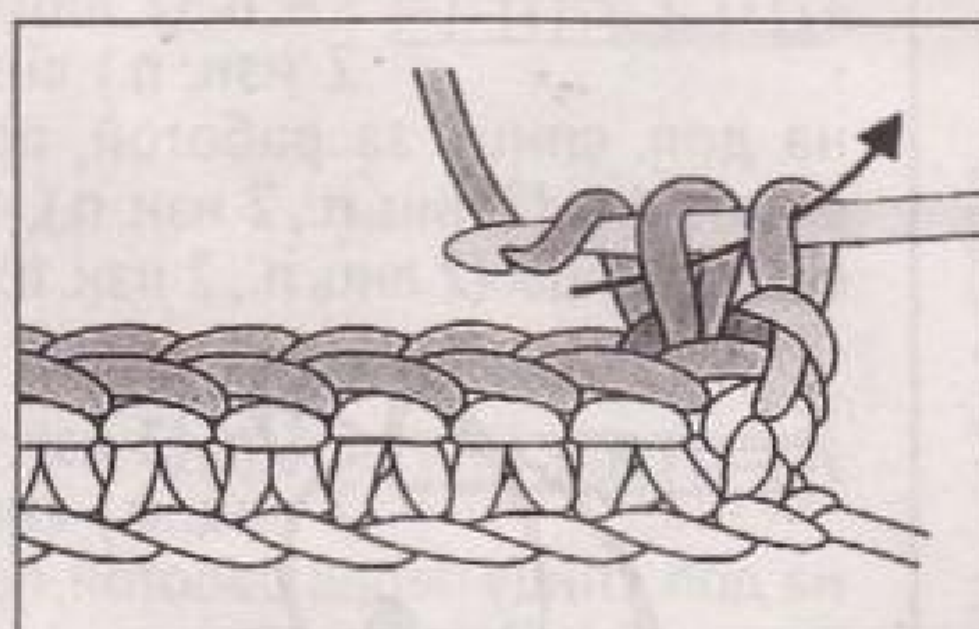
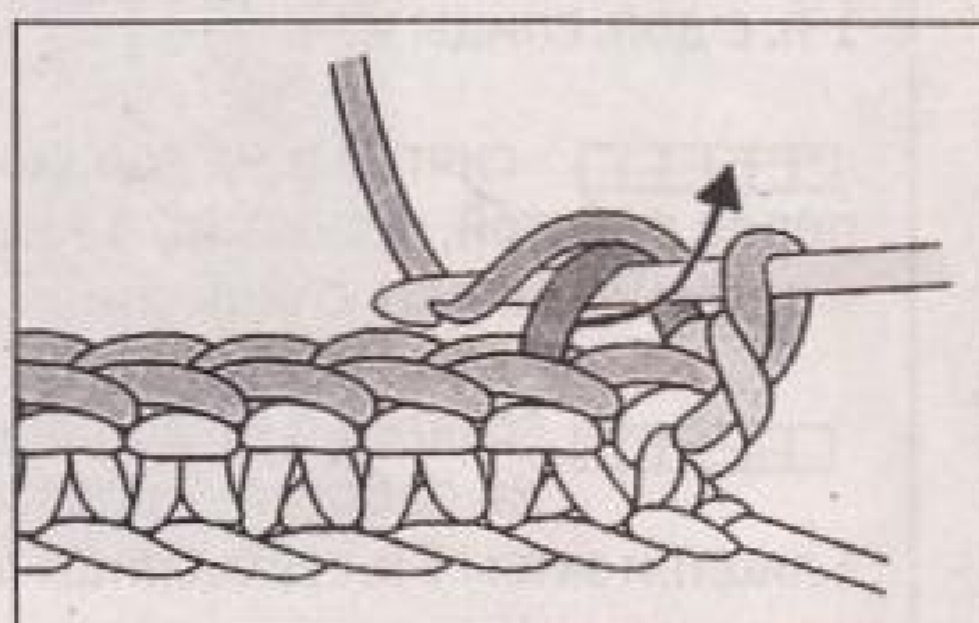
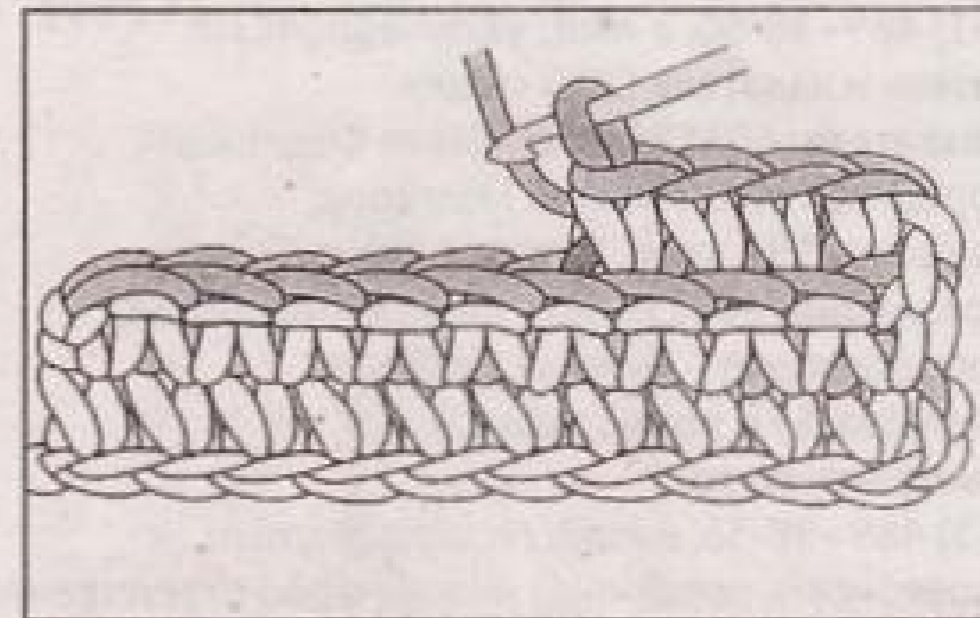
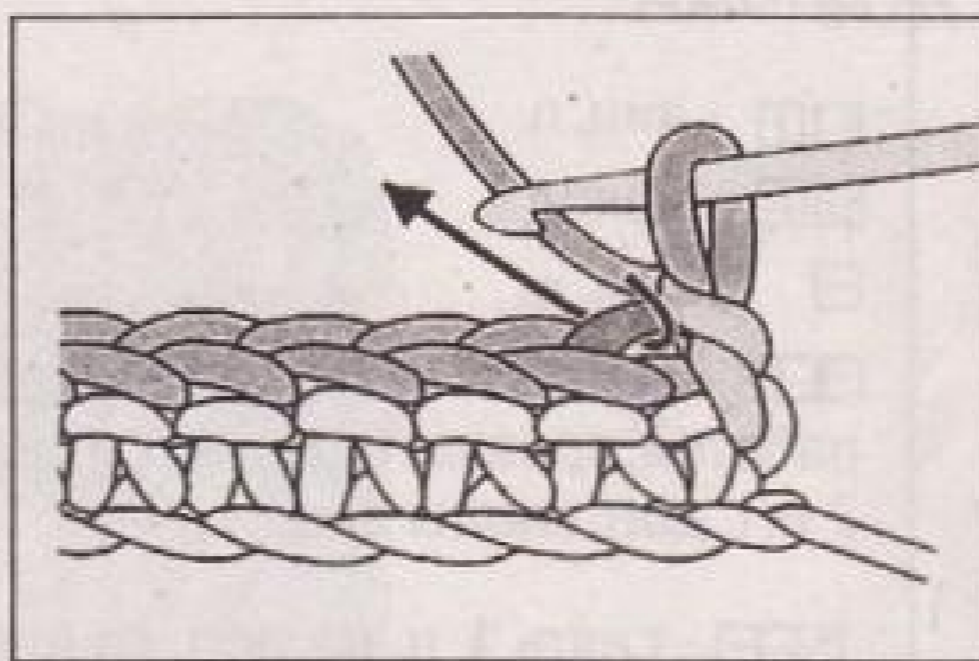

1 Наберите цепочку из воздушных петель, равную высоте резинки. Провяжите ряд обычных столбиков без накида. Выполните воздушную петлю подъема, разверните вязание, введите крючок под заднюю полупетлю косички предыдущего ряда.

2 Подхватите рабочую нить.

3 Вытяните петлю, снова подхватите рабочую нить и протяните ее через обе петли на крючке.

4 Введите крючок под следующую заднюю полупетлю косички предыдущего ряда.

5 Подхватите рабочую нить, вытяните петлю, снова подхватите рабочую нить.

6 Провяжите обе петли на крючке. Вяжите аналогично до конца ряда.

7 Выполните воздушную петлю подъема, разверните вязание и вяжите следующий ряд, как предыдущий.

На **схеме** столбики резинки, провязанные за заднюю полупетлю косички, обозначают крестиком с черточкой внизу.

схема

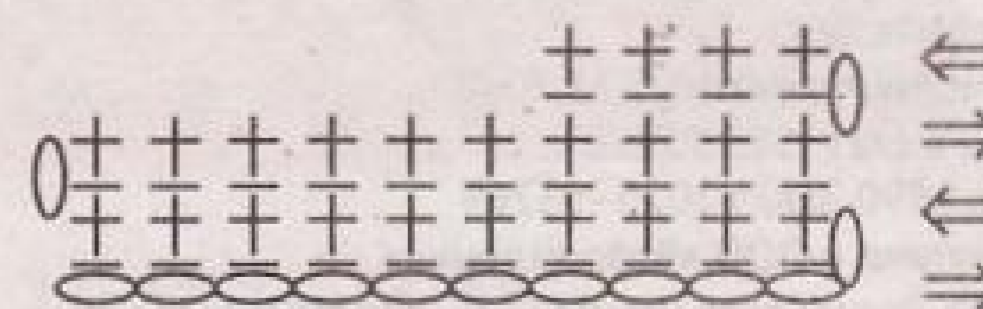

Российская Федерация

«Азбука вязания» № 12(92), декабрь, 2020 г.

Подписной индекс П3055

Главный редактор Е.В. Михалева

Тел. (831) 469-98-66, e-mail: vazanie@gmi.ru

Учредитель и издатель ООО «Слог»

Адрес издателя: 603126, Российская Федерация,

Нижегородская обл., Нижний Новгород,

ул. Родионова, 192, корп. 1, этаж 6, офис 1

Адрес редакции: 603126, Российская Федерация,

Нижегородская обл., Нижний Новгород,

ул. Родионова, 192, корп.1, офис 5

Рекламное агентство

Тел. (831) 469-98-36, e-mail: reclama@gmi.ru

За достоверность рекламной информации ответственность несет рекламодатель

Распространитель ООО «Издательство «Газетный мир»

603126, Российская Федерация,

Нижегородская обл., Нижний Новгород,

ул. Родионова, 192, корп.1, офис 5

Тел.: (831) 469-98-03, 469-98-13, 469-98-01,

469-98-05, факс (831) 469-98-00,

e-mail: roznica@gmi.ru, podpiska@gmi.ru

Газета зарегистрирована

Федеральной службой по надзору в сфере связи, информа-

ционных технологий и массовых коммуникаций

Свидетельство о регистрации средства массовой

информации ПИ № ФС77-52250 от 25 декабря 2012 г.

Дата производства 25.11.2020 г.

Дата выхода в свет 18.12.2020 г.

Тираж 22317. Заказ 2020-03269

Газета выходит 1 раз в месяц

Свободная цена

Отпечатано в ООО «Возрождение»,

214031, Российская Федерация,

г. Смоленск, ул. Бабушкина, 8, оф. 1

© Оригинал-макет ООО «Издательство «Газетный мир»

Все права защищены

Дизайн: Ирина Мальцева

Верстка: Ирина Мальцева, Ольга Шалашова

Фото на обложке: Наталья Планкина

Фото: Novita (Финляндия) (стр. 4, 5, 13), Legion-media (стр. 11),

Наталья Планкина (стр. 2-3, 4, 6, 8, 9, 13),

Светлана Беловодская (стр. 4), Елена Рыбакова (стр. 6, 14-15),

Елена Захаркина (стр. 10), Екатерина Пискунова (стр. 11),

Мария Спиридонова (стр. 12), Марина Смирнова (стр. 12, 13)

В съемках принимали участие модели

«Агентства Евгении Чкаловой»

В номере использованы материалы фирмы Novita

(Финляндия)

Копирование, размножение, распространение и перепечатка (цели-

ком или частично), а также иное использование материалов данного

издания без письменного разрешения ООО «Слог» не допускаются.

Любое нарушение права будет преследоваться на основе российского

и международного законодательства

12+

Республика Беларусь

«Азбука вязания» № 12(92), декабрь, 2020 г.

Подписной индекс 00161

Главный редактор Олег Семенович Кульбацкий

Учредитель: ООО «ЮНИЛАЙН-БЕЛ»

Редакция: ООО «ЮНИЛАЙН-БЕЛ»

Адрес редакции: 220125, Республика Беларусь,

г. Минск, пр. Независимости, д. 177, оф. 34.

www.yuniline.by

Тел.: (017)3948111, e-mail: manager@yuniline.by

Отдел рекламы:

8(029)6330286, reklama@yuniline.by

Свидетельство о государственной регистрации №1959

от 28.02.2020 г. выдано Министерством информации

Республики Беларусь

Журнал выходит 1 раз в месяц

Свободная цена

Подписано в печать 25.11.2020 г.

Выход в свет 18.12.2020 г.

Тираж 1890 Заказ 2020-03269

Отпечатано в ООО «Возрождение»,

214031, Российская Федерация, г. Смоленск,

ул. Бабушкина, 8, оф. 1

по заказу ООО «Издательство «Газетный мир»

Все права защищены

Копирование, размножение, распространение и перепечатка (цели-

ком или частично), а также иное использование материалов данного

издания без письменного разрешения ООО «Слог»

не допускаются. 12+

УСЛОВНЫЕ ОБОЗНАЧЕНИЯ

СПИЦЫ

□□ - лиц. п.

▣▣ - накид

▢ - изн. п.

▣▣▣ - снять 2 п. на доп. спицу перед работой, провязать 1 изн. п. и затем 2 п. с доп. спицы лиц.

▣▣▣ - снять 1 п. на доп. спицу за работой, провязать 2 лиц. п. и затем 1 п. с доп. спицы изн.

▣▣▣▣ - снять 3 п. на доп. спицу перед работой, провязать 3 лиц. п. и затем 3 п. с доп. спицы лиц.

▣▣▣▣ - снять 3 п. на доп. спицу за работой, провязать 3 лиц. п. и затем 3 п. с доп. спицы лиц.

▣▣▣▣▣ - 4 п. (2 лиц. п., 2 изн. п.) снять на доп. спицу за работой, провязать 4 п. (2 лиц. п., 2 изн. п.), 4 п. с доп. спицы (2 лиц. п., 2 изн. п.)

▣▣▣▣▣ - 4 п. (2 изн. п., 2 лиц. п.) снять на доп. спицу перед работой, провязать 4 п. (2 изн. п., 2 лиц. п.), 4 п. с доп. спицы (2 изн. п., 2 лиц. п.)

▣ - 2 п. вместе лиц.

⊕ - поднять синюю нить между петлями и провязать протяжку в следующем ряду лицевой петлей

▣▣▣▣ - снять 4 п. на доп. спицу за работой (снятая петля с накидом считается как одна петля), провязать 4 п. на левой спице, затем 4 п. с доп. спицы

▣▣ - снять петлю с накидом не провязывая, следующие 2 п. провязать вместе лиц. и протянуть эту петлю через снятую

КРЮЧОК

• - возд. п.

† - ст. с/н

‡ - полуст. с/н

× - ст. б/н

‡ - лицевой рельефный ст. с/н

‡ - изнаночный рельефный ст. с/н

~ - соед. ст.

⊕ - пышный ст. из 3 ст. с/н

⊕ - пышный ст. из 5 ст. с/н

‡ - лицевой рельефный ст. с/2н

‡ - изнаночный рельефный ст. с/2н

▣ - петлю снять, нить перед работой

▣ - изн. п. снять с накидом

▣ - изн. п. с накидом провязать изн. п.

▣ - вывязать из одной петли три (лиц. п., изн. п., лиц. п.)

▣ - вывязать из одной петли пять (лиц. п., изн. п., лиц. п., изн. п., лиц. п.)

▣ - убавка с наклоном влево: снять 1 лиц. п., след. п. провязать лиц., протянуть эту петлю через 3-ю, затем через 1-ю снятую петлю

▣ - убавка с наклоном вправо: снять 1 лиц. п., след. п. провязать лиц., протянуть эту петлю через снятую, затем через третью петлю

▣ - из пяти петель вывязать одну

▣ - провязать поочередно 2 лиц. п. и протянуть их в предыдущий накид

▣ - 1 изн. п. (провязать вместе с вытянутой в предыдущем ряду петель)

▣ - за лицевой петлей на один ряд ниже вытяните рабочую нить на правую спицу, провязать след. лиц. п.

▣▣ - не снимая петлю со спицы, провязать сначала 2-ю лиц. п. за заднюю стенку, затем 1-ю лиц. п., снять обе петли

▣▣ - не снимая петлю со спицы, провязать сначала 2-ю изн. п. перед работой, затем 1-ю изн. п., снять обе петли

▣▣ - протяжка: снять 1 п. не провязывая, провязать след. п. лиц. и протянуть ее через снятую

▣▣ - снять петлю с накидом не провязывая, следующую петлю провязать лицевой и протянуть ее через снятые петли, провязать следующую петлю и протянуть через нее вторую петлю

▣▣ - провязать ст. б/н, связать возд. п., *выполнить накид, ввести крючок под ножку ст. б/н с лиц. стороны, вытянуть петлю* провязать 2 п. вместе (на крючке 2 п.), повторить от *до*, провязать сразу 3 п. (на крючке 2 п.), пропустить 1 п. основания, в след. петлю ввести крючок, вытянуть петлю, провязать 3 п. на крючке вместе, провязать след. ст. б/н

В КЛЕТЧКУ

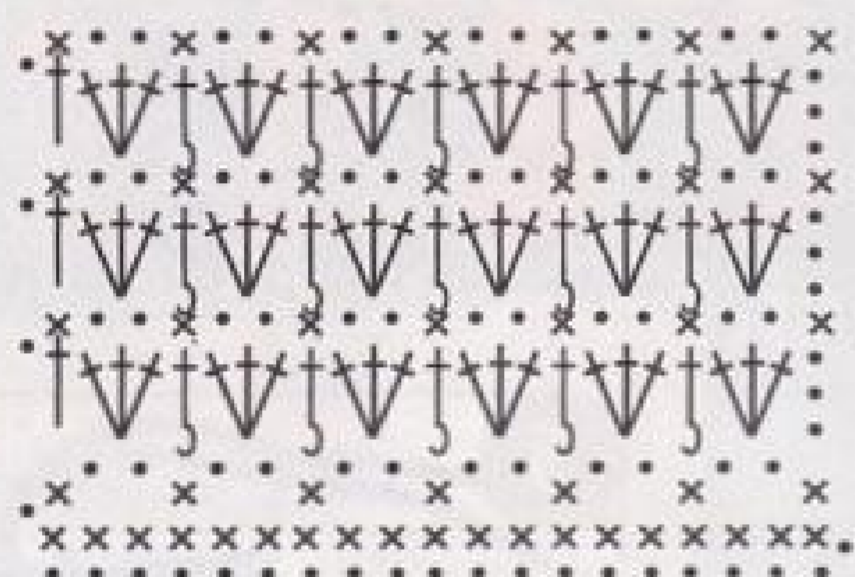
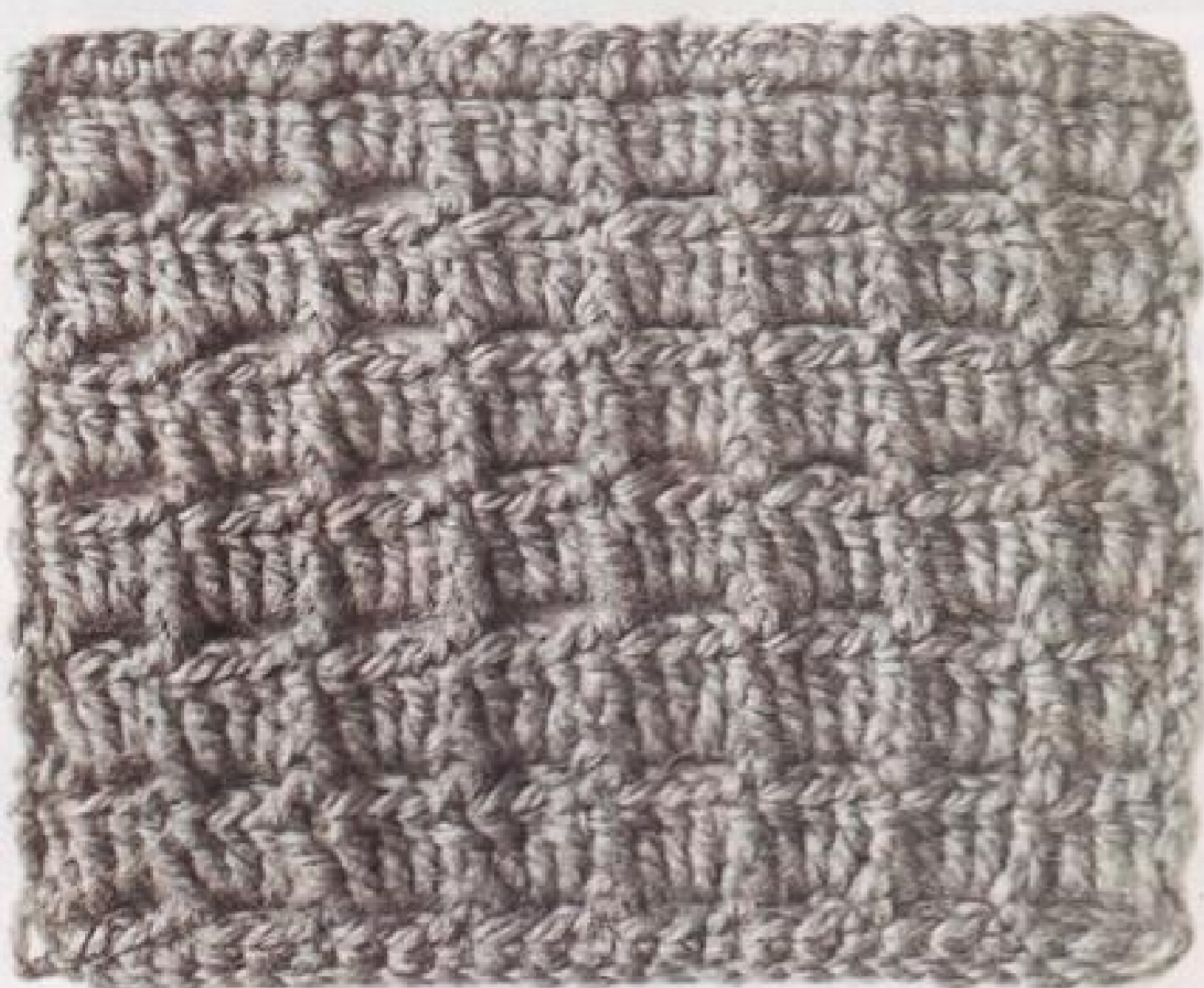

АЖУРНАЯ

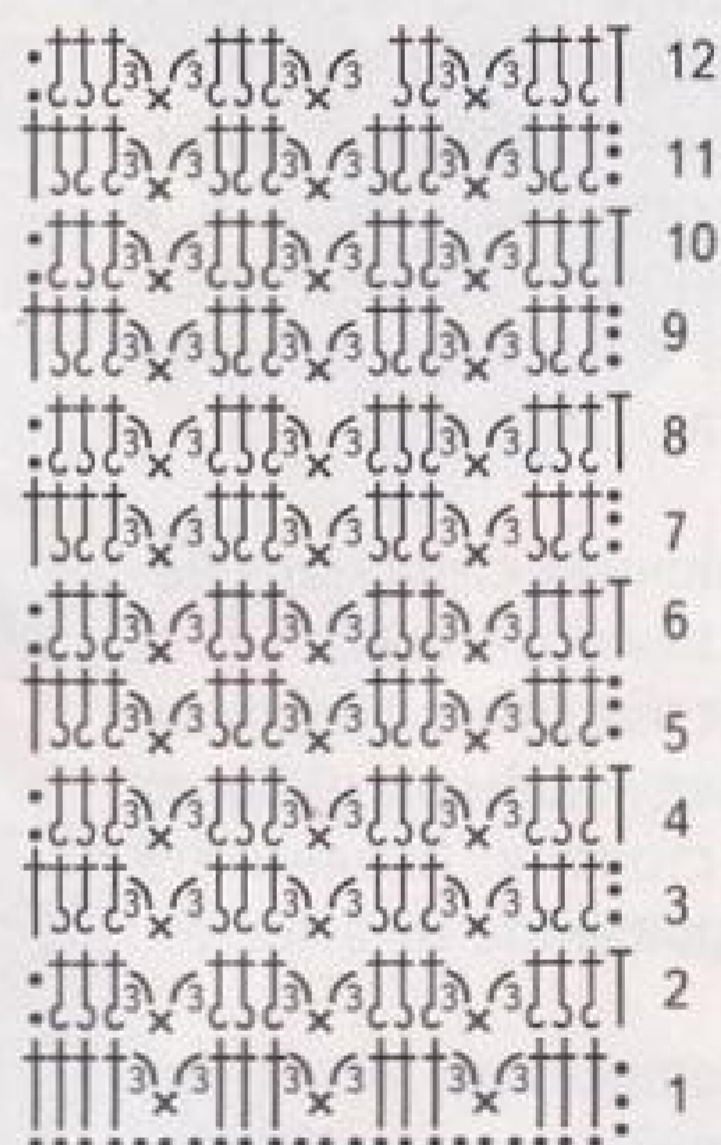

С ШИШЕЧКАМИ

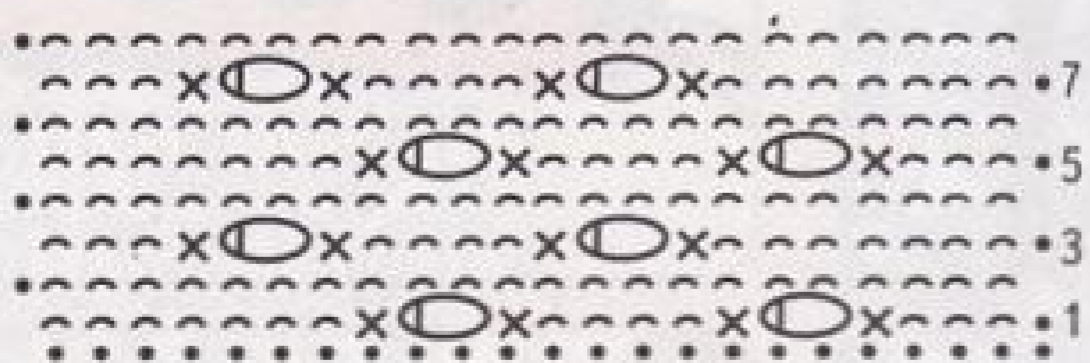

ДИАГОНАЛЬНАЯ

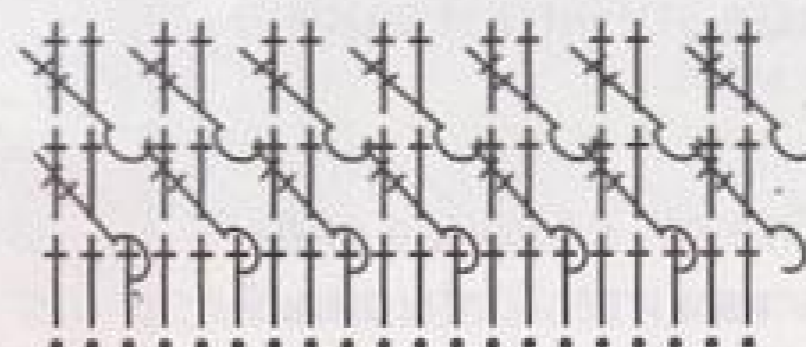

«Резинка «колосок»»



ОТ АВТОРА. Узор «колосок» не очень хорошо растягивается. Имейте это в виду, если будете использовать его, например, для манжет. Как самостоятельный узор он прекрасно подойдет для шапочек, шарфов и снудов. Можно вязать однотонной нитью – тоже смотрится красиво.

Для образца узора свяжите цепочку из воздушных петель. Число петель должно быть кратно $5 + 3$ п. подъема + 1 возд. п. В высоту раппорт узора составляет 6 рядов. Колосья связаны зеленой нитью, фон – оранжевой. В процессе вязания каждого ряда происходит смена нитей.

1 1-й ряд установочный (лицевая сторона) – в 4-ю возд. п. цепочки вяжите 1 ст. с/н, *пропустите 3 возд. п. и вяжите еще 1 ст. с/н, затем вяжите 3 возд. п., закрепите их столбиком с накидом в следующую петлю цепочки*. Повторите раппорт *-* нужное количество раз, закончите ряд 1 возд. п. и столбиком с накидом. В конце провязывания столбика с накидом введите нить другого цвета.

2 2-й ряд (изнаночная сторона) – зеленой нитью свяжите 4 возд. п. (3 п. подъема и 1 п. для провязывания пышного столбика в следующем ряду), далее вяжите пышный столбик: вытяните 3 длинные петли, провяжите их вместе.

3 Подхватите оранжевую нить (нить перед работой) свяжите 1 воздушную петлю, далее за 2 столбика с накидом предыдущего ряда вяжите *2 изнаночных рельефных столбика с накидом.

4 Поменяйте нить на зеленую, провязав последние петли рельефного столбика оранжевой нитью (обе нити перед работой). Для закрепления нити можно протянуть ее за передние дужки петель столбиков.

5 Вяжите 1 возд. п., затем в арку из 3 возд. п. вяжите пышный столбик, при этом оранжевая нить проходит внутри столбика.

6 Вяжите 2 возд. п., еще один пышный столбик (оранжевая нить перед работой). Подхватите эту нить и вяжите 1 возд. п.

7 Далее повторяйте от * до конца ряда. В конце ряда вяжите 1 пышный столбик, 1 возд. п. и столбик с накидом.

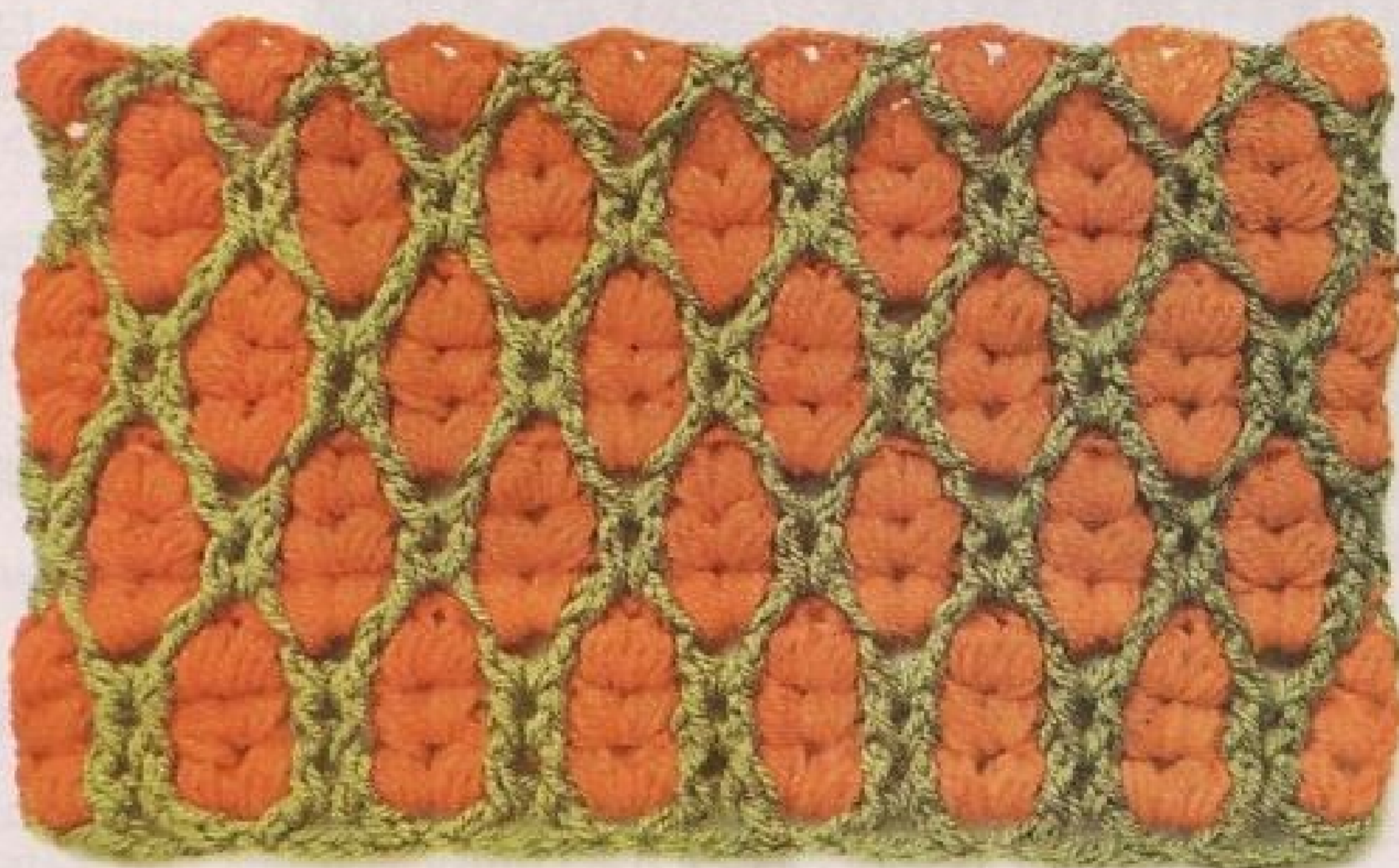

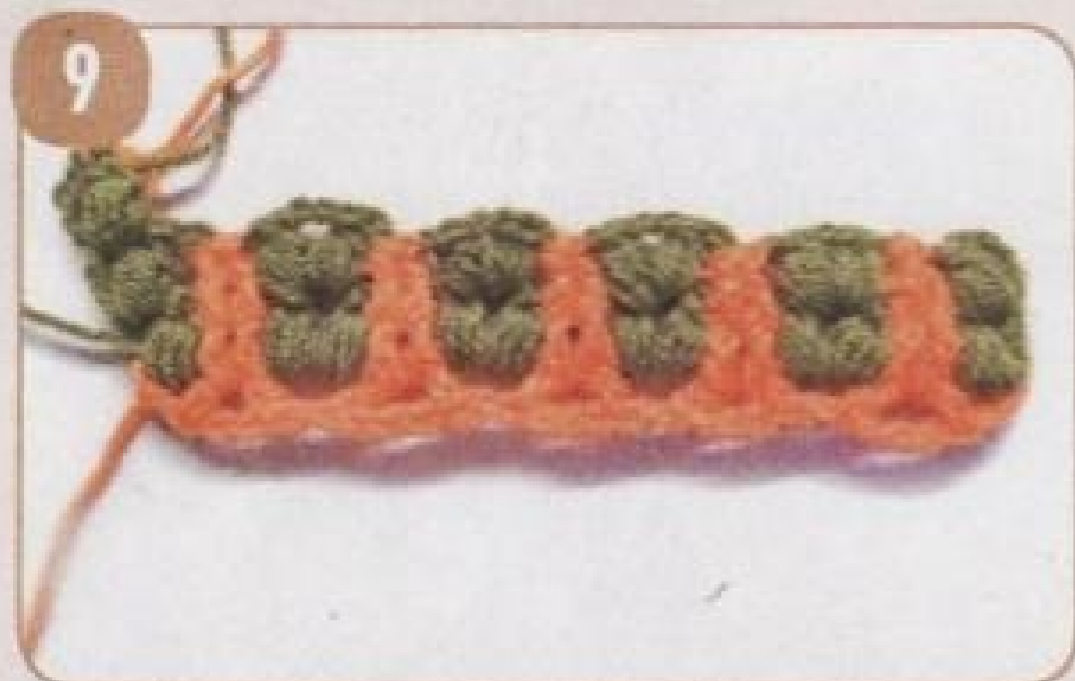

8 3-й ряд (лицевая сторона) – под воздушную петлю предыдущего ряда вяжите пышный столбик, затем два лицевых рельефных столбика за рельефные столбики предыдущего ряда.

9 В арку из двух воздушных петель вяжите пышные столбики. Чередуйте их с двумя лицевыми рельефными столбиками до конца ряда. 4-й ряд (изнаночная сторона) – зеленой нитью свяжите 4 возд. п. (3 п. подъема и 1 п. для провязывания пышного столбика в следующем ряду), далее вяжите пышный столбик.

10 Продолжайте вязать, как 2-й ряд, только между двумя рельефными столбиками добавьте 1 возд. п.

11 5-й ряд (лицевая сторона) – оранжевой нитью вяжите 3 возд. п. подъема, один лицевой рельефный столбик, поменяйте нить на зеленую, *под воздушную петлю между рельефными столбиками вяжите пышные столбики. Поменяйте нить на оранжевую, затем вяжите 2 лицевых рельефных столбика под лицевые столбики предыдущего ряда*, повторяйте от *. В конце ряда два лицевых рельефных столбика.

12 6-й ряд (изнаночная сторона) – вяжите по рисунку.

13 7-й ряд (лицевая сторона) – вяжите как 5-й ряд, но между двумя рельефными столбиками вяжите 1 возд. п. Начиная с 8-го ряда, узор повторяйте со 2-го ряда.



Схема

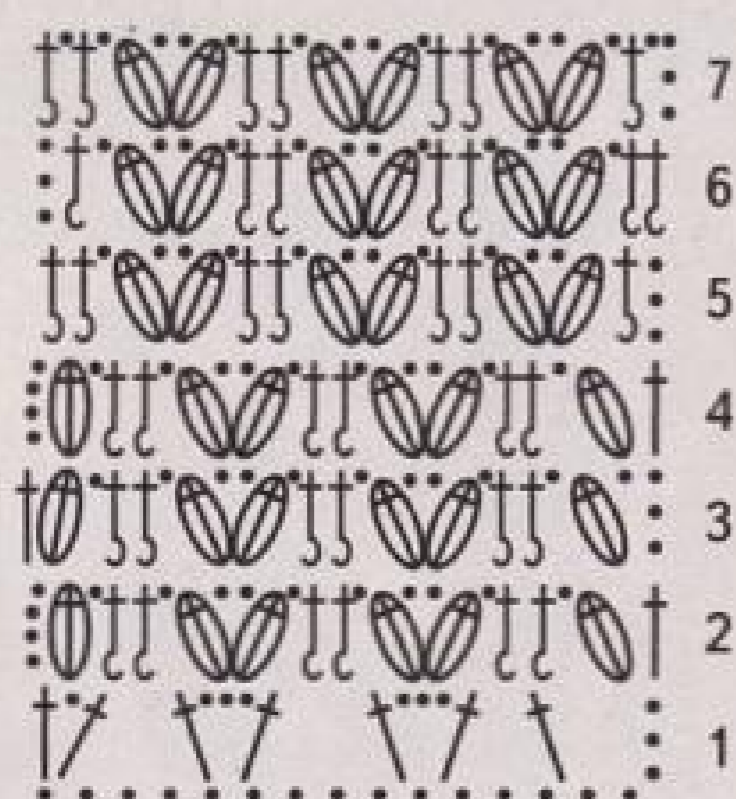

Из остатков разноцветной пряжи всегда можно связать приятные мелочи для украшения интерьера.

Описания к моделям см. на стр. 12 ч/б вкладки.

МОДЕЛЬ 14



МОДЕЛЬ 15



МОДЕЛИ 16, 17



МОДЕЛЬ 19



МОДЕЛЬ 20

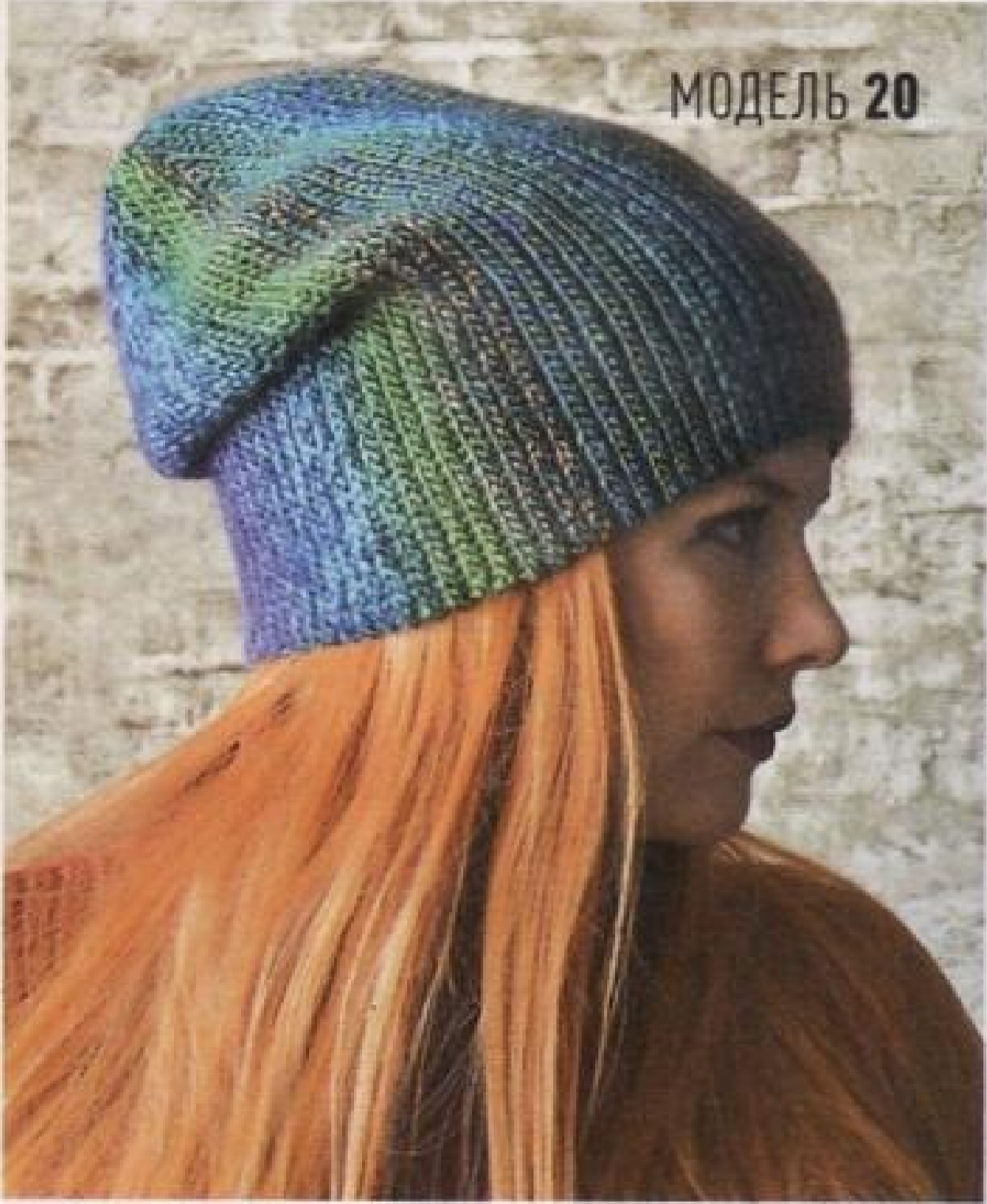

МОДЕЛЬ 18



«Шапка с рельефной резинкой»



ОТ АВТОРА. Если вы хотите связать шапочку большего размера, добавьте в начальную цепочку еще 10 петель и в высоту повторите еще один или два раза ряды 1-9. Затем начните выполнять убавки, как описано в мастер-классе.



Вам потребуется: пряжа «Детский каприз теплый» (50% мериносовая шерсть, 50% фибра, 125 м/50 г) – 60 г горчичного, остатки белого цвета, крючок №4.

Внимание! Шапочка вяжется по кругу. Число петель начальной цепочки должно быть кратно 10.

1 Наберите пряжей горчичного цвета 70 возд. п. и замкните в круг. Свяжите 2 ряда столбиками без накида и один ряд столбиков с накидами. Выполните 3 возд. п. подъема. Внимание! Петли подъема за столбик узора не считаются.

2 Выполните 1 лицевой рельефный столбик в следующую петлю предыдущего ряда: подхватите крючком ножку столбика предыдущего ряда с лицевой стороны узора.

3 Провяжите 9 изнаночных рельефных столбиков: подхватывайте крючком ножку столбика предыдущего ряда с изнаночной стороны узора.

4 Повторите пункты 2 и 3 всего 7 раз. В конце ряда выполните соединительный столбик. Выполните 3 возд. п. подъема.





5 Вяжите *2 лицевых рельефных столбика и 8 изнаночных рельефных столбиков*.

6 Повторите ** всего 7 раз. В конце ряда выполните соединительный столбик.

7 В следующем ряду раппорт узора составит *3 лицевых рельефных столбика и 6 изнаночных рельефных столбиков*.

8 Таким образом вяжите до 5-го ряда включительно. В этом ряду раппорт узора составит *5 лицевых рельефных столбиков и 5 изнаночных рельефных столбиков*.

9 Далее начните смещать узор, провязывая перед лицевыми рельефными столбиками изнаночные. 6-й ряд – 3 возд. п. подъема, 1 изн. рельефный ст., *5 лиц. рельефных ст., 5 изн. рельефных ст.* повторите ** 6 раз, 5 лиц. рельефных ст., 4 изн. рельефных ст. Увеличивайте в каждом ряду количество изнаночных рельефных столбиков в начале ряда на 1. 9-й ряд – 3 возд. п. подъема, 4 изн. рельефных ст., *5 лиц. рельефных ст., 5 изн. рельефных ст.* повторите ** 6 раз, 5 лиц. рельефных ст., 1 изн. рельефный ст.

10 Провяжите 10-й ряд, как 5-й ряд. Затем начните выполнять

убавки. 11-й ряд – 3 возд. п. подъема, *1 лиц. рельефный ст., следующую петлю пропустите, вяжите 8 изн. рельефных ст.* повторите ** 7 раз, соедин. ст. = 63 п. 12-й ряд – 3 возд. п. подъема, *2 лиц. рельефных ст., следующую петлю пропустите, вяжите 6 изн. рельефных ст.* повторите ** 7 раз, соедин. ст. = 56 п. Выполняйте убавки аналогично до 15-го ряда. 16-й ряд – 3 возд. п. подъема, 1 изн. рельефный ст., *3 лиц. рельефных ст., пропустите след. петлю, 1 изн. рельефный ст.* повторите ** 6 раз, 3 лиц. рельефных ст., след. петлю пропустите, выполните соедин. п. 17-й ряд – 3 возд. п. подъема, 1 изн. рельефный ст., *2 лиц. рельефных ст.; пропустите след. петлю, 1 изн. рельефный ст.* повторите ** 6 раз, 2 лиц. рельефных ст., след. петлю пропустите, выполните соедин. п. = 21 п.

11 Оставшиеся петли стяните, нить закрепите с изнаночной стороны. При желании край шапочки можно обвязать контрастной нитью. В нашем примере связано 3 ряда столбиков б/н. На макушку пришейте меховой помпон.



Замените цвет пряжи, уберите помпон – и вы получите вариант шапочки, связанной рельефной резинкой, для мальчика.

НЕ ПРОПУСТИТЕ!

Любимый журнал теперь в новом
полноцветном формате!



- ~ Модная коллекция вязаной одежды для мальчишек и девчонок от 0 до 10 лет.
- ~ Удобные и простые в исполнении вязаные модели из доступной пряжи.
- ~ Красочные фотографии, подробные инструкции с понятными схемами и рисунками.



Оформите подписку на сайте podpiskaonline.ru или наведите камеру смартфона на QR-код

НАШИ ЖУРНАЛЫ



Азбука вязания

Увлекательная школа вязания на спицах и крючком – в одном журнале!



Вяжем крючком

Хотите выглядеть модно, эксклюзивно и без особых затрат? Журнал «ВЯЖЕМ КРЮЧКОМ» – прекрасный выбор!



Вязаная одежда для солидных дам

Уникальное издание по вязанию на спицах и крючком для женщин среднего и старшего возраста. Размер S-XXXXL



реклама



20012

4 620011 161727

Подписка на территории России

Оформить подписку можно в любом отделении почтовой связи. Подписные индексы в каталоге «Почта России»:
Азбука вязания.....П3055
Вяжем крючком.....П1044
Вязаная одежда для солидных дам.....П3057

Подписка на территории Республики Беларусь

На сайте yuniline.by

В почтовых отделениях РУП «Белпочта». Подписные индексы:
Азбука вязания.....00161
Вяжем крючком.....00162

УНП 192746932