



Кардиган "KAZKA" вяжется от горловины вниз, полностью без швов.

Круглая кокетка имеет узор из замысловатых переплетений, который перекликается в боковых вставках, формирующих А-образный силуэт изделия.

В описании предусмотрена любая длина рукава и самого изделия.

**Размеры:** 32 (34, 36, 38) (40, 42, 44) (46, 48, 50) (52, 54, 56) (58, 60, 62) в указанном порядке.

### Вам потребуется:

- пряжа ITO KINU – 100% шелк (425 м - 50 г) – 1 нить – пряжа 1

и ITO Sensai – 60% мохер, 18% хлопок, 40% шелк (240 м - 20 г) – 1 нить – пряжа 2;

- спицы № 2.5 и 3

либо другого номера, позволяющего достичь указанную в описании плотность вязания;

- маркеры для вязания;

- петледержатели или дополнительная нить.

- игла;

- пуговицы диаметра 12-15 мм.

Размер	ОГ	Расход пряжи 1, г	Расход пряжи 2, г	Размер	ОГ	Расход пряжи 1, г	Расход пряжи 2, г
<b>32</b>	81,5 см	220	155	<b>48"</b>	122 см	370	250
<b>34</b>	86,5 см	230	165	<b>50"</b>	127 см	400	265
<b>36</b>	91,5 см	250	180	<b>52"</b>	132 см	430	285
<b>38</b>	96,5 см	270	195	<b>54"</b>	137 см	450	305
<b>40</b>	101,5 см	290	205	<b>56"</b>	142 см	480	320
<b>42</b>	106,5 см	300	215	<b>58"</b>	147 см	520	340
<b>44</b>	112 см	320	230	<b>60"</b>	152 см	550	370
<b>46</b>	117 см	350	160	<b>62"</b>	158 см	570	390

### Плотность вязания:

20 петель и 30 рядов = 10x10см, лицевая гладь, спицы №3, в растянутом состоянии после блокировки.

**Схемы вязания:** порядок вязания узора для круглой кокетки и боковой вставки указан на приведенных схемах. Читать схемы снизу вверх, справа налево для лицевых рядов, слева направо для изнаночных.

**Лицевая гладь** – вязать лицевые петли в лицевых рядах, изнаночные петли – в изнаночных рядах.

**RLI** = прибавить петлю с подъемом вправо: ввести правую спицу в середину петли, находящуюся под петлей, которую нужно связать. Вывязать ее лицевой петлей.

**LLI** = прибавить петлю с подъемом влево: ввести левую спицу в середину петли, находящуюся двумя рядами ниже последней провязанной петли. Петлю осторожно оттянуть назад и провязать лицевой петлей.

**rfb** = прибавить 1 петлю, вывязывая изн. петлю за переднюю и заднюю стенки.

---

*Пожалуйста, уважайте мои авторские права, которые принадлежат и будут принадлежать всегда только мне.*

*Данное описание предназначено **только** для личного использования.*

*Коммерческое использование описания данной модели в любом виде запрещено, равно как и распространение на других ресурсах в интернете либо в печатных изданиях.*

*Если Вы заинтересованы в публикации данного описания, пожалуйста, обратитесь ко мне для обсуждения условий публикации.*

*С уважением*

*Пельх Наталья*

[knitting@ukr.net](mailto:knitting@ukr.net)

<http://www.ravelry.com/designers/pelykh-natalie>

<https://www.instagram.com/knitforsweet>

**Порядок вязания:**

Описание приведено для следующих размеров в указанном порядке:

32 (34, 36, 38) (40, 42, 44) (46, 48, 50) (52, 54, 56) (58, 60, 62).

На спицы №2.5 набрать любым удобным для Вас способом 103 (116; 116; 116) (116; 129; 129) (142; 142; 142) (142; 142; 142) (142; 142; 142) петли(ль).

Провязать установочный ряд по изнаночной стороне в следующем порядке:

6 петель по схеме установочного ряда правой планки застежки, поместить маркер **2**, далее вязать по схеме установочного ряда узора кокетки, следуя схеме вязания № 1-1 (1-1; 1-1; 1-1) (1-1; 1-1; 1-1) (1-1; 1-1; 1-1) (1-1; 1-2; 1-2) (1-2; 1-2; 1-2). Повторять приведенный на схеме раппорт узора 6 (7; 7; 7) (7; 8; 8) (9; 9; 9) (9; 9; 9) (9; 9; 9) раз, затем провязать 1 раз петли после обведенного красной рамкой раппорта узора. Вязать до последних 6 петель ряда, поместить маркер **1**, провязать 6 петель по схеме установочного ряда левой планки застежки.

Провязать следующий лицевой ряд в таком порядке:

6 петель по схеме ряда 1 левой планки застежки, перенести маркер **1** на правую спицу, далее провязать 1 раз петли перед обведенным красной рамкой раппортом узора. Повторять 6 (7; 7; 7) (7; 8; 8) (9; 9; 9) (9; 9; 9) (9; 9; 9) раз раппорт узора кокетки, следуя схеме вязания № 1-1 (1-1; 1-1; 1-1) (1-1; 1-1; 1-1) (1-1; 1-1; 1-1) (1-1; 1-2; 1-2) (1-2; 1-2; 1-2). Перенести маркер **2** на правую спицу, 6 петель по схеме ряда 1 правой планки застежки.

Провязав ряды 1-6, продолжить вязание спицами №3 в установленном ранее порядке, следуя схеме узора кокетки.

Провязав ряды 1-36, продолжить вязание в следующем порядке (в работе лицевой ряд):

6 петель по схеме ряда 1 левой планки застежки, перенести маркер **1** на правую спицу, провязать 7 (8; 8; 8) (8; 9; 9) (10; 10; 10) (10; 10; 10) (10; 10; 10) раз раппорт узора кокетки, следуя схеме вязания № 3 (2; 3; 4) (7; 5; 5) (3; 5; 6) (8; 9; 10) (11; 12; 13), перенести маркер **2** на правую спицу, 6 петель по схеме ряда 1 правой планки застежки.

Провязав все ряды схемы, продолжить работу лицевой гладью между маркерами 1 и 2.

В работе 264 (284; 300; 316) (348; 363; 363) (372; 402; 422) (432; 452; 462) (472; 492; 512) петли(ль).

Провязать ряд в следующем порядке: 6 петель по схеме ряда 1 левой планки застежки, перенести маркер **1** на правую спицу, далее вязать лицевой гладью до маркера **2**, перенести маркер **2** на правую спицу, 6 петель по схеме ряда 1 правой планки застежки.

В следующем изнаночном ряду петли распределить следующим образом:

**размер 32:** 6 петель правой планки, перенести маркер **2** на правую спицу, 39 изн., поместить маркер **М4** (правая полочка), 47 изн. поместить маркер **М3** (правый рукав), 80 изн., поместить маркер **М2** (спинка), 47 изн. поместить маркер **М1** (левый рукав), 39 изн. (левая полочка), переместить маркер **1** на правую спицу, 6 петель левой планки.

**размер 34:** 6 петель правой планки, перенести маркер **2** на правую спицу, 43 изн., поместить маркер **М4** (правая полочка), 49 изн. поместить маркер **М3** (правый



**размер 54:** 6 петель правой планки, перенести маркер **2** на правую спицу, 67 изн., поместить маркер **M4** (правая полочка), 88 изн. поместить маркер **M3** (правый рукав), 130 изн., поместить маркер **M2** (спинка), 88 изн. поместить маркер **M1** (левый рукав), 67 изн. (левая полочка), переместить маркер **1** на правую спицу, 6 петель левой планки.

**размер 56:** 6 петель правой планки, перенести маркер **2** на правую спицу, 69 изн., поместить маркер **M4** (правая полочка), 89 изн. поместить маркер **M3** (правый рукав), 134 изн., поместить маркер **M2** (спинка), 89 изн. поместить маркер **M1** (левый рукав), 69 изн. (левая полочка), переместить маркер **1** на правую спицу, 6 петель левой планки.

**размер 58:** 6 петель правой планки, перенести маркер **2** на правую спицу, 71 изн., поместить маркер **M4** (правая полочка), 91 изн. поместить маркер **M3** (правый рукав), 136 изн., поместить маркер **M2** (спинка), 91 изн. поместить маркер **M1** (левый рукав), 71 изн. (левая полочка), переместить маркер **1** на правую спицу, 6 петель левой планки.

**размер 60:** 6 петель правой планки, перенести маркер **2** на правую спицу, 75 изн., поместить маркер **M4** (правая полочка), 93 изн. поместить маркер **M3** (правый рукав), 142 изн., поместить маркер **M2** (спинка), 93 изн. поместить маркер **M1** (левый рукав), 75 изн. (левая полочка), переместить маркер **1** на правую спицу, 6 петель левой планки.

**размер 62:** 6 петель правой планки, перенести маркер **2** на правую спицу, 79 изн., поместить маркер **M4** (правая полочка), 97 изн. поместить маркер **M3** (правый рукав), 148 изн., поместить маркер **M2** (спинка), 97 изн. поместить маркер **M1** (левый рукав), 79 изн. (левая полочка), переместить маркер **1** на правую спицу, 6 петель левой планки.

Далее приступить к вывязыванию ростка следующим образом:

**Следующий ряд (лицевая сторона):** вязать в установленном ранее порядке до маркера **M3**, перенести маркер **M3** на правую спицу, 27 (28; 34; 38) (40; 43; 45) (47; 47; 50) (51; 52; 53) (55; 55; 57) лиц., повернуть работу на изнаночную сторону, снять петлю как изнаночную на правую спицу, нить перевести за петлю, поверх правой спицы. Натянуть рабочую нить так, чтобы на правой спице вытянулась сдвоенная петля. Продолжить вязание по изнаночной стороне работы изнаночными петлями. Вязать до маркера **M2**, перенести маркер **M2** на правую спицу, провязать 27 (28; 34; 38) (40; 43; 45) (47; 47; 50) (51; 52; 53) (55; 55; 57) изн., развернуть работу, повернуть работу на лицевую сторону. Снять петлю как лицевую, нить перевести за петлю, поверх правой спицы. Натянуть рабочую нить так, чтобы на правой спице вытянулась сдвоенная петля. Продолжить вязание по лицевой стороне работы.

**Следующий ряд 1:** вязать до 5<sup>ти</sup> петель перед сдвоенной петлей, повернуть работу на изнаночную сторону, снять петлю как изнаночную на правую спицу, нить перевести за петлю, поверх правой спицы. Натянуть рабочую нить так, чтобы на правой спице вытянулась сдвоенная петля. Продолжить вязание по изнаночной стороне работы изнаночными петлями.

**Ряд 2:** вязать до 5<sup>ти</sup> петель перед сдвоенной петлей, повернуть работу на лицевую сторону. Снять петлю как лицевую, нить перевести за петлю, поверх правой спицы. Натянуть рабочую нить так, чтобы на правой спице вытянулась сдвоенная петля. Продолжить вязание по лицевой стороне работы.

Повторить ряды 1 и 2 еще 2 (2; 2; 2) (2; 2; 3) (3; 3; 3) (3; 3; 3) (3; 3; 3) раза.

**Следующий ряд 3:** вязать до 3<sup>х</sup> петель перед сдвоенной петлей, повернуть работу на изнаночную сторону, снять петлю как изнаночную на правую спицу, нить перевести за петлю, поверх правой спицы. Натянуть рабочую нить так, чтобы на правой спице вытянулась сдвоенная петля. Продолжить вязание по изнаночной стороне работы изнаночными петлями.

**Ряд 4:** вязать до 3<sup>х</sup> петель перед сдвоенной петлей, повернуть работу на лицевую сторону. Снять петлю как лицевую, нить перевести за петлю, поверх правой спицы. Натянуть рабочую нить так, чтобы на правой спице вытянулась сдвоенная петля. Продолжить вязание по лицевой стороне работы.

Повторить ряды 3 и 4 еще 2 (2; 2; 2) (2; 2; 3) (3; 3; 3) (3; 3; 3) (3; 3; 3) раза.

**Следующий ряд 5:** вязать до 2<sup>х</sup> петель перед сдвоенной петлей, повернуть работу на изнаночную сторону, снять петлю как изнаночную на правую спицу, нить перевести за петлю, поверх правой спицы. Натянуть рабочую нить так, чтобы на правой спице вытянулась сдвоенная петля. Продолжить вязание по изнаночной стороне работы изнаночными петлями.

**Ряд 6:** вязать до 2<sup>х</sup> петель перед сдвоенной петлей, повернуть работу на лицевую сторону. Снять петлю как лицевую, нить перевести за петлю, поверх правой спицы. Натянуть рабочую нить так, чтобы на правой спице вытянулась сдвоенная петля. Продолжить вязание по лицевой стороне работы.

Повторить ряды 5 и 6 еще 1 (1; 1; 1) (1; 1; 2) (2; 2; 2) (2; 2; 2) (2; 2; 2) раз(а).

Продолжить вязание в установленном ранее порядке до конца ряда, провязывая сдвоенную петлю вместе лицевой. Следующий изнаночный ряд вязать в установленном ранее порядке, провязывая сдвоенную петлю вместе изнаночной.

Продолжить вязание в установленном ранее порядке, провязывая левую и правую планки и лицевую гладь между ними до достижения высоты кокетки 18,8 (18.8; 18.8; 19.4) (19.4; 20; 20) (20.5; 20.5; 21) (22.2; 22.7; 23.3) (23.3; 23.3; 24.0) см по детали переда, после чего приступить к отделению рукавов.

**Следующий ряд – отделение рукавов от основной части кардигана (лицевой ряд):** провязать 6 петель левой планки, перенести маркер **1** на правую спицу, провязать 39 (43; 43; 44) (49; 51; 51) (52; 58; 61) (63; 67; 69) (71; 75; 79) лиц. петель(ли,лю) левой полочки, перенести маркер **М1** на правую спицу, перенести следующие 47 (49; 57; 63) (69; 73; 73) (75; 79; 85) (86; 88; 89) (91; 93; 97) петель(ли,лю) левого рукава на дополнительную нить или петледержатель, набрать 7 (7; 11; 13) (11; 13; 17) (19; 15; 15) (17; 17; 17) (19; 17; 17) петель, перенести маркер **М2** на правую спицу, провязать 80 (88; 88; 90) (100; 103; 103) (106; 116; 118) (122; 130; 134) (136; 142 148) лиц. петель(ли,лю) спинки, перенести маркер **М3** на правую спицу, перенести следующие 47 (49; 57; 63) (69; 73; 73) (75; 79; 85) (86; 88; 89) (91; 93; 97) петель(лю,ли) правого рукава на дополнительную нить или петледержатель, набрать 7 (7; 11; 13) (11; 13; 17) (19; 15; 15) (17; 17; 17) (19; 17; 17) петель(лю,ли), перенести маркер **М4** на правую спицу, провязать 39 (43; 43; 44) (49; 51; 51) (52; 58; 61) (63; 67; 69) (71; 75; 79) лиц. петель(лю,ли) правой полочки, перенести маркер **2** на правую спицу, провязать 6 петель правой планки.

После отделения рукавов в работе должно быть 184 (200; 208; 216) (232; 243; 251) (260; 274; 282) (294; 310; 318) (328; 338; 352) петля(ль).

*Возможны два варианта силуэта кардигана –*

*1) умеренного расклешения до линии бедер;*

*2) более свободное расклешение.*

*Ниже приведены инструкции для первого и второго варианта.*

**Вариант умеренного расклешения**

Продолжить вязание **основной части кардигана**.

Провязать 2 см в установленном ранее порядке, провязывая набранные петли между маркерами **2, 3** и **4,5** лицевой гладью.

Для вязания боковых вставок необходимо маркерами отметить 15 петель с каждой боковой стороны. Для этого необходимо перенести маркеры следующим образом:

**размеры 32, 34:** маркер **М1**, маркер **М3**- на 4 петли вправо; маркеры **М2** и **М4** – на 4 петли влево.

**размеры 36, 40:** маркер **М1**, маркер **М3**- на 2 петли вправо; маркеры **М2** и **М4** – на 2 петли влево.

**размеры 38, 42:** маркер **М1**, маркер **М3**- на 1 петлю вправо; маркеры **М2** и **М4** – на 1 петлю влево.

**размеры 48, 50:** маркеры не передвигать.

**размеры 44, 52, 54, 56, 60, 62:** маркер **М1**, маркер **М3**- на 1 петлю влево; маркеры **М2** и **М4** – на 1 петлю вправо.

**размер 58:** маркер **М1**, маркер **М3**- на 2 петли влево; маркеры **М2** и **М4** – на 2 петли вправо.

**Следующий ряд 1:** провязать 6 петель левой планки, перенести маркер **1** на правую спицу, вязать лицевой гладью до маркера **М1**, перенести маркер **М1** на правую спицу, вязать ряд 1 боковой вставки №1, перенести маркер **М2** на правую спицу, вязать лицевой гладью до маркера **М3**, перенести маркер **М3** на правую спицу, вязать ряд 1 боковой вставки №1, перенести маркер **М4** на правую спицу, вязать лицевой гладью до маркера **2**, перенести маркер **2** на правую спицу, провязать 6 петель правой планки.

**Ряды 2-10:** вязать в установленном порядке, провязывая соответствующий ряд боковой вставки.

После провязывания ряда 10 перенести маркеры **М1** и **М3** на 1 петлю влево; маркеры **М2** и **М4** – на 1 петлю вправо.

Повторять ряды 1-10 до достижения 40 (42; 44; 46) (48; 50; 52) (54; 56; 58) (60; 60; 60) (62; 62; 62) см *либо* за 5 см до достижения желаемой длины изделия от места отделения рукавов.

**Вариант более свободного расклешения**

Продолжить вязание **основной части кардигана**.

Провязать 2 см в установленном ранее порядке, провязывая набранные петли между маркерами **2, 3** и **4,5** лицевой гладью.

Для вязания боковых вставок необходимо маркерами отметить 15 петель с каждой боковой стороны. Для этого необходимо перенести маркеры следующим образом:

**размеры 32, 34:** маркер **М1**, маркер **М3**- на 4 петли вправо; маркеры **М2** и **М4** – на 4 петли влево.

**размеры 36, 40:** маркер **М1**, маркер **М3**- на 2 петли вправо; маркеры **М2** и **М4** – на 2 петли влево.

**размеры 38, 42:** маркер **М1**, маркер **М3**- на 1 петлю вправо; маркеры **М2** и **М4** – на 1 петлю влево.

**размеры 48, 50:** маркеры не передвигать.

**размеры 44, 52, 54, 56, 60, 62:** маркер **М1**, маркер **М3**- на 1 петлю влево; маркеры **М2** и **М4** – на 1 петлю вправо.

**размер 58:** маркер **М1**, маркер **М3**- на 2 петли влево; маркеры **М2** и **М4** – на 2 петли вправо.

**Следующий ряд 1:** провязать 6 петель левой планки, перенести маркер **1** на правую спицу, вязать лицевой гладью до маркера **М1**, перенести маркер **М1** на правую спицу, вязать ряд 1 боковой вставки №2, перенести маркер **М2** на правую спицу, вязать лицевой гладью до маркера **М3**, перенести маркер **М3** на правую спицу, вязать ряд 1 боковой вставки №2, перенести маркер **М4** на правую спицу, вязать лицевой гладью до маркера **2**, перенести маркер **2** на правую спицу, провязать 6 петель правой планки.  
**Ряды 2-10:** вязать в установленном порядке, провязывая соответствующий ряд боковой вставки.

После провязывания ряда 10 перенести маркеры **М1** и **М3** на 2 петли влево; маркеры **М2** и **М4** – на 2 петли вправо.

Повторять ряды 1-10 до достижения 40 (42; 44; 46) (48; 50; 52) (54; 56; 58) (60; 60; 60) (62; 62; 62) см *либо* за 5 см до достижения желаемой длины изделия от места отделения рукавов.

**Далее для всех вариантов расклешения:**

Завершив вязание узоров по соответствующим схемам, перейти к вязанию резинки 2 лиц., 2 изн. спицами №2.5.

Для этого между маркерами **1** и **М1**, должно быть число петель, кратное 4; между маркерами **М2** и **М3** должно быть число петель, кратное 4+2 между маркерами **М4** и **2**, должно быть число петель, кратное 4.

При необходимости сократить количество петель, провязывая 2 петли вместе изнаночной.

Вязать в следующем порядке:

провязать 6 петель левой планки, перенести маркер **1** на правую спицу, повторять (2 лиц., 2 изн.) до маркера **М1**, перенести маркер **М1** на правую спицу, далее провязывать резинкой петли боковой вставки следующим образом:

- **при вязании боковой вставки по схеме 1:** 2 лиц., 2 изн., 2 лиц., 2 изн., 1 лиц., 2 изн., 2 лиц., 2 изн., 2 лиц.
- **при вязании боковой вставки по схеме 2:** 2 лиц., 2 изн., 2 лиц., 2 изн., 1 лиц., 2 изн., 2 лиц., 2 изн., 2 лиц.

перенести маркер **М2** на правую спицу, далее повторять (2 изн., 2 лиц.) до 2 петель перед маркером **М3**, 2 изн., перенести маркер **М3** на правую спицу, далее провязывать резинкой петли боковой вставки следующим образом:

- **при вязании боковой вставки по схеме 1:** 2 лиц., 2 изн., 2 лиц., 2 изн., 1 лиц., 2 изн., 2 лиц., 2 изн., 2 лиц.
- **при вязании боковой вставки по схеме 2:** 2 лиц., 2 изн., 2 лиц., 2 изн., 1 лиц., 2 изн., 2 лиц., 2 изн., 2 лиц.

перенести маркер **М4** на правую спицу, повторять (2 изн., 2 лиц.) до маркера **2**, перенести маркер **2** на правую спицу, провязать 6 петель правой планки.

Провязав резинкой 5 см, не разворачивая вязание на изнаночную сторону, начать подготовку к обвязке края изделия. Для этого поднимать и провязывать лицевыми петлями по краю изделия – вдоль правой полочки, по вырезу горловины, вдоль левой полочки. На вертикальных участках петли набирать из расчета 3 петли на каждые 4 ряда, на горизонтальных – петля в петлю.



Наметить месторасположение пуговиц на левой полочке и отверстий для них – на правой.

Продолжить работу по кругу, закрывая петли с помощью **i-cord**.

*С изнаночной стороны работы набрать на рабочую спицу 2 петли, развернуть вязание и продолжить работу следующим образом: \*1 лиц., провязать 2 петли вместе лицевой за заднюю половинку петли, перенести петли на левую спицу, протягивая при этом рабочую нить за вязанием, повторять от \*, убирая маркеры.*

В местах расположения отверстий для пуговиц на правой полочке, выполнять петлю следующим образом:

- на правой спице находится 2 петли;
- провязать обычным способом i-cord на этих 2х петлях правой спицы 3 ряда: (перенести петли на левую спицу, протягивая при этом рабочую нить за вязанием, провязать 2 петли) провязать 3 раза;
- оставляя эти 2 петли на правой спице, перенести 2 петли с левой на правую спицу;
- протянуть первую из двух петель (справа налево) поверх второй (закрыта 1 петля);
- перенести следующую петлю с левой на правую спицу;
- протянуть первую из двух петель (справа налево) поверх второй (закрыта еще 1 петля);
- перенести оставшуюся петлю и 2 петли i-cord' а с правой на левую спицу.

Продолжить выполнение **i-cord**.

Когда все петли будут провязаны и закрыты таким образом, протянуть первую петлю из двух петель (справа налево) поверх второй, закрепить конец нити.

### **Правый рукав**

Перенести отложенные ранее петли на круговые спицы № 3.

По лицевой стороне работы присоединить нить, поместить **маркер начала ряда**, провязать 7 (7; 11; 13) (11; 13; 17) (19; 15; 15) (17; 17; 17) (19; 17; 17) петель(лю,ли), в соответствующие петли боковой части топа, поместить **маркер 1**, вязать лицевой гладью до конца ряда, замкнуть вязание в круг.

Общее количество петель в работе – 54 (56; 68; 76) (80; 86; 90) (94; 94; 100) (103; 105; 106) (110; 110; 114) петель(ля,ли).

Продолжить вязание лицевой гладью круговыми рядами до достижения длины рукава 25 (25, 26, 27) (28, 30, 30) (32, 33, 34) (34, 35, 36) (36, 38, 39) см от проймы или за 3 см до желаемой длины рукава.

Далее перейти к вязанию резинки 2 лиц., 2 изн. спицами №2.5.

сократив в первом ряду 2 (0; 0; 0) (0; 2; 2) (2; 2; 0) (3; 1; 2) (2; 2; 2) петлю(ли, ль), провязывая 2 петли вместе изнаночной.

Провязав 3 см резинкой, закрыть все петли с помощью **i-cord**.

Аналогичным образом связать левый рукав.

Кардиган увлажнить, разложить для блокировки до полного высыхания.

Пуговицы пришить на левой планке в соответствующих местах.

Удачного вязания! ☺

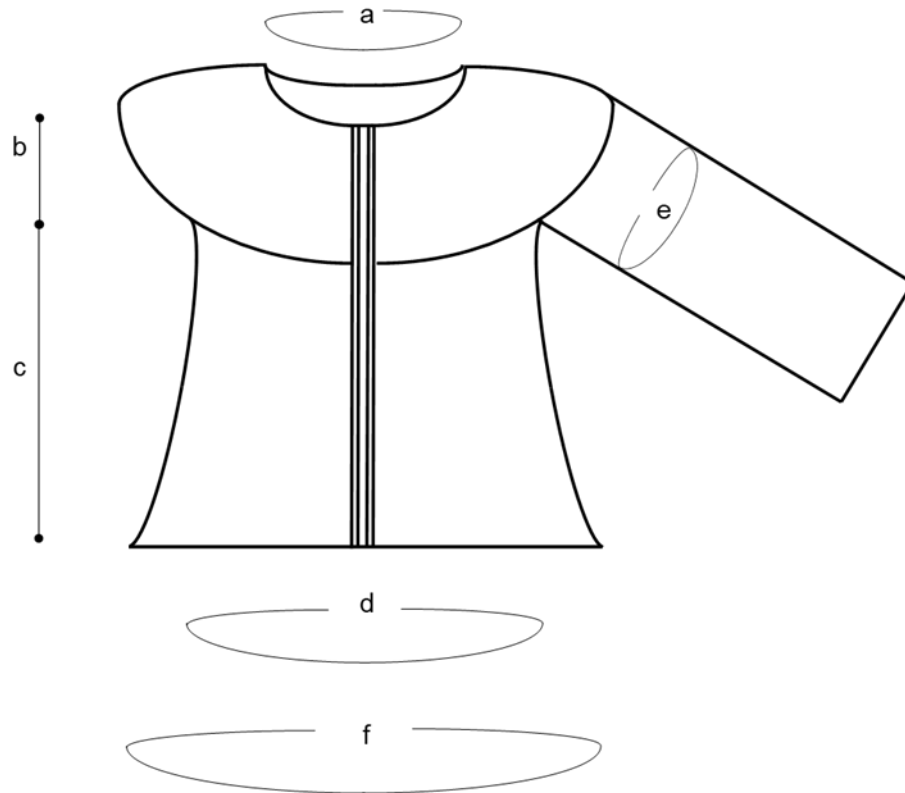

	a, см	b, см	c, см	d, см	e, см	f1, см	f2, см
<b>32</b>	51,5	18,8	45	92,0	27,0	98,5	106,5
<b>34</b>	58,0	18,8	47	100,0	28,0	102,0	110,0
<b>36</b>	58,0	18,8	49	104,0	34,0	109,0	119,0
<b>38</b>	58,0	19,4	51	108,0	38,0	114,5	124,5
<b>40</b>	58,0	19,4	53	116,0	40,0	120,5	130,5
<b>42</b>	64,5	20	55	121,5	43,0	129,0	139,0
<b>44</b>	64,5	20	57	125,5	45,0	136,5	148,5
<b>46</b>	71,0	20,5	59	130,0	47,0	140,5	152,5
<b>48</b>	71,0	20,5	61	137,0	47,0	146,5	158,5
<b>50</b>	71,0	21	63	141,0	50,0	150,5	162,5
<b>52</b>	71,0	22,2	65	147,0	51,5	156,5	168,5
<b>54</b>	71,0	22,7	65	155,0	52,5	160,5	172,5
<b>56</b>	71,0	23,3	65	159,0	53,0	166,5	178,5
<b>58</b>	71,0	23,3	67	164,0	55,0	172,5	186,5
<b>60</b>	71,0	23,3	67	169,0	55,0	178,5	192,5
<b>62</b>	71,0	24,0	67	176,0	57,0	184,5	198,5

f1 – вариант умеренного расклешения

f2 – вариант более свободного расклешения

Условные обозначения:









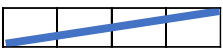
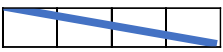

	лицевые ряды - лицевая петля изнаночные ряды - изнаночная петля
-	лицевые ряды - изнаночная петля изнаночные ряды - лицевая петля
	нет петли
	2 петли снять на доп. спицу ЗА вязанием, 2 лиц., провязать лицевыми петли с доп. спицы
	2 петли снять на доп. спицу ПЕРЕД вязанием, 2 лиц., провязать лицевыми петли с доп. спицы
	3 петли снять на доп. спицу ЗА вязанием, 2 лиц., провязать лицевыми петли с доп. спицы
	1 петлю снять на доп. спицу ЗА вязанием, 2 лиц., провязать изнаночной петлю с доп. спицы
	2 петли снять на доп. спицу ПЕРЕД вязанием, 1 изн., провязать лицевыми петли с доп. спицы
	2 петли снять на доп. спицу ЗА вязанием, 2 лиц., провязать изнаночными петли с доп. спицы
	2 петли снять на доп. спицу ПЕРЕД вязанием, 2 изн., провязать лицевыми петли с доп. спицы
	3 петли снять на доп. спицу ЗА вязанием, 2 лиц., провязать изнаночными петли с доп. спицы
	2 петли снять на доп. спицу ПЕРЕД вязанием, 3 изн., провязать лицевыми петли с доп. спицы
	2 петли снять на доп. спицу1 ЗА вязанием, 2 петли снять на доп. спицу2 ЗА вязанием, 2 лиц., провязать изн. петли с доп. спицы2, провязать лиц. петли с доп. спицы1.

Схема планки на правой полочке



**Установочный ряд:** 2 изн., 1 лиц., 2 изн., 1 лиц.

**Ряд 1:** 1 изн., 2 лиц., 1 изн., 2 лиц.

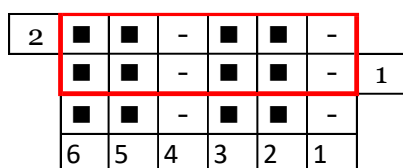
**Ряд 2:** 2 изн., 1 лиц., 2 изн., 1 лиц.

Повторять ряды 1-2.

Схема планки на левой полочке

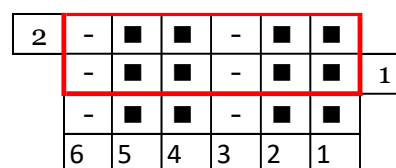

**Установочный ряд:** 1 лиц., 2 изн., 1 лиц., 2 изн.

**Ряд 1:** 2 лиц., 1 изн., 2 лиц., 1 изн.

**Ряд 2:** 1 лиц., 2 изн., 1 лиц., 2 изн.

Повторять ряды 1-2.



Схема кокетки № 1-1

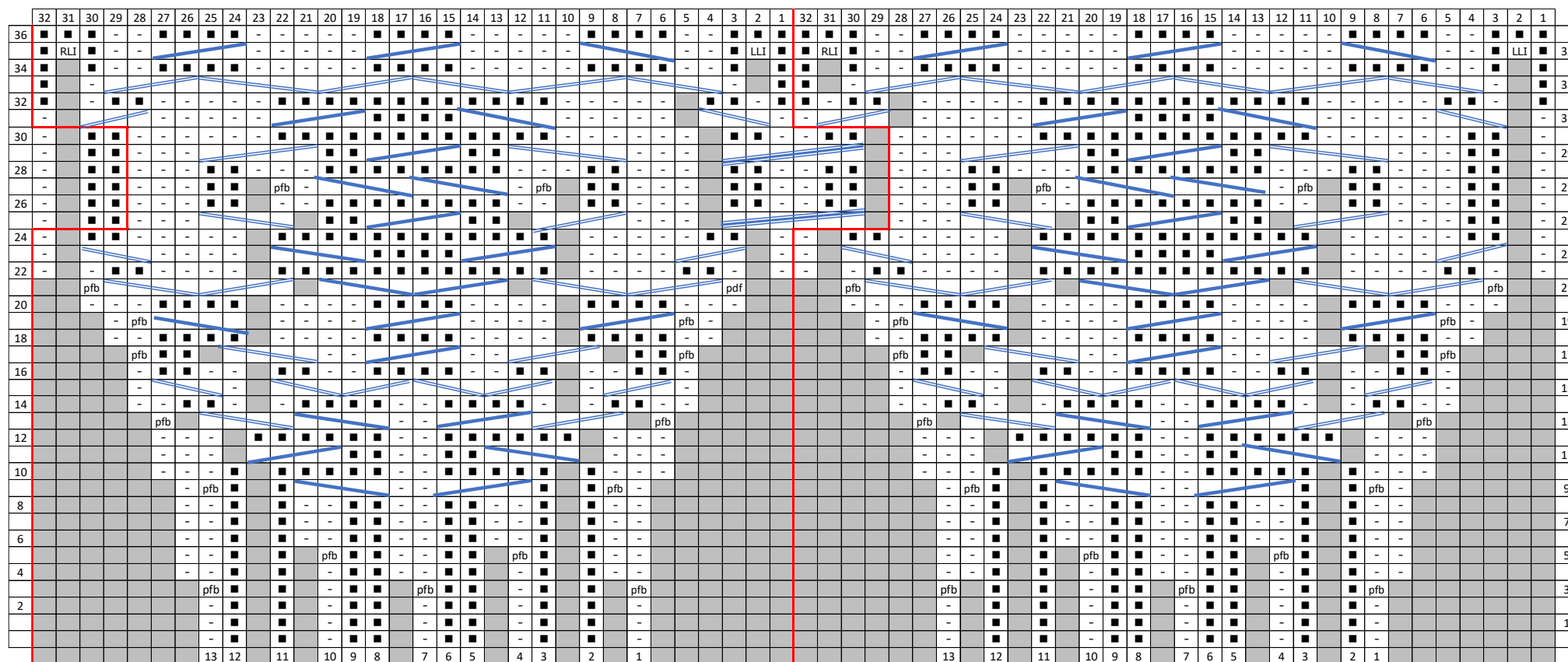

## Схема кокетки № 1-1

**Установочный ряд (изнаночная сторона):** [(1 лиц., 2 изн.) провязать 4 раза, 1 лиц.], 1 лиц., (2 изн., 1 лиц.) провязать 4 раза.

**Ряд 1 (лицевая сторона):** (1 изн., 2 лиц.) провязать 4 раза, 1 изн., [(1 изн., 2 лиц.) провязать 4 раза, 1 изн.]

**Ряд 2 (изнаночная сторона):** [(1 лиц., 2 изн.) провязать 4 раза, 1 лиц.], 1 лиц., (2 изн., 1 лиц.) провязать 4 раза.

**Ряд 3:** pfb, 2 лиц., 1 изн., 2 лиц., pfb, 2 лиц., 1 изн., 2 лиц., pfb, [pfb, 2 лиц., 1 изн., 2 лиц., pfb, 2 лиц., 1 изн., 2 лиц., pfb]

**Ряд 4:** [2 лиц., 2 изн., 1 лиц., 2 изн., 2 лиц., 2 изн., 1 лиц., 2 изн., 2 лиц.], 2 лиц., 2 изн., 1 лиц., 2 изн., 2 лиц., 2 изн., 1 лиц., 2 изн., 2 лиц.

**Ряд 5:** 2 изн., 2 лиц., pfb, 2 лиц., 2 изн., 2 лиц., pfb, 2 лиц., 2 изн., [2 изн., 2 лиц., pfb, 2 лиц., 2 изн., 2 лиц., pfb, 2 лиц., 2 изн.]

**Ряд 6:** [2 лиц., (2 изн., 2 лиц.) провязать 4 раза], 2 лиц., (2 изн., 2 лиц.) провязать 4 раза.

**Ряд 7:** 2 изн., (2 лиц., 2 изн.) провязать 4 раза, [2 изн., (2 лиц., 2 изн.) провязать 4 раза]

**Ряд 8:** [2 лиц., (2 изн., 2 лиц.) провязать 4 раза], 2 лиц., (2 изн., 2 лиц.) провязать 4 раза.

**Ряд 9:** 1 изн., pfb, 2 лиц., 2 петли снять на доп. спицу ЗА вязанием, 2 лиц., провязать лицевыми петли с доп. спицы, 2 изн., 2 петли снять на доп. спицу ПЕРЕД вязанием, 2 лиц., провязать лицевыми петли с доп. спицы, 2 лиц., pfb, 1 изн., [1 изн., pfb, 2 лиц., 2 петли снять на доп. спицу ЗА вязанием, 2 лиц., провязать лицевыми петли с доп. спицы, 2 изн., 2 петли снять на доп. спицу ПЕРЕД вязанием, 2 лиц., провязать лицевыми петли с доп. спицы, 2 лиц., pfb, 1 изн.]

**Ряд 10:** [3 лиц., 6 изн., 2 лиц., 6 изн., 3 лиц.], 3 лиц., 6 изн., 2 лиц., 6 изн., 3 лиц.]

**Ряд 11:** 3 изн., 2 петли снять на доп. спицу ПЕРЕД вязанием, 2 лиц., провязать лицевыми петли с доп. спицы, 2 лиц., 2 изн., 2 лиц., 2 петли снять на доп. спицу ЗА вязанием, 2 лиц., провязать

лицевыми петли с доп. спицы, 3 изн., [3 изн., 2 петли снять на доп. спицу ПЕРЕД вязанием, 2 лиц., провязать лицевыми петли с доп. спицы, 2 лиц., 2 изн., 2 лиц., 2 петли снять на доп. спицу ЗА вязанием, 2 лиц., провязать лицевыми петли с доп. спицы, 3 изн.]

**Ряд 12:** [3 лиц., 6 изн., 2 лиц., 6 изн., 3 лиц.], 3 лиц., 6 изн., 2 лиц., 6 изн., 3 лиц.

**Ряд 13:** pfb, 2 петли снять на доп. спицу ЗА вязанием, 2 лиц., провязать изнаночными петли с доп. спицы, 2 петли снять на доп. спицу ЗА вязанием, 2 лиц., провязать лицевыми петли с доп. спицы, 2 изн., 2 петли снять на доп. спицу ПЕРЕД вязанием, 2 лиц., провязать лицевыми петли с доп. спицы, 2 петли снять на доп. спицу ПЕРЕД вязанием, 2 изн., провязать лицевыми петли с доп. спицы, pfb, [pfb, 2 петли снять на доп. спицу ЗА вязанием, 2 лиц., провязать изнаночными петли с доп. спицы, 2 петли снять на доп. спицу ЗА вязанием, 2 лиц., провязать лицевыми петли с доп. спицы, 2 изн., 2 петли снять на доп. спицу ПЕРЕД вязанием, 2 лиц., провязать лицевыми петли с доп. спицы, 2 петли снять на доп. спицу ПЕРЕД вязанием, 2 изн., провязать лицевыми петли с доп. спицы, pfb]

**Ряд 14:** [2 лиц., 2 изн., 2 лиц., 4 изн., 2 лиц., 4 изн., 2 лиц., 2 изн., 2 лиц.], 2 лиц., 2 изн., 2 лиц., 4 изн., 2 лиц., 4 изн., 2 лиц., 2 изн., 2 лиц.

**Ряд 15:** 1 изн., 1 петлю снять на доп. спицу ЗА вязанием, 2 лиц., провязать изнаночной петлю с доп. спицы, 1 изн., 1 петлю снять на доп. спицу ЗА вязанием, 2 лиц., провязать изнаночной петлю с доп. спицы, 2 петли снять на доп. спицу ПЕРЕД вязанием, 1 изн., провязать лицевыми петли с доп. спицы, 1 петлю снять на доп. спицу ЗА вязанием, 2 лиц., провязать изнаночной петлю с доп. спицы, 2 петли снять на доп. спицу ПЕРЕД вязанием, 1 изн., провязать лицевыми петли с доп. спицы, 1 изн., [1 изн., 1 петлю снять на доп. спицу ЗА вязанием, 2 лиц., провязать изнаночной петлю с доп. спицы, 1







**Ряд 33:** 1 лиц., 1 изн., 2 петли снять на доп. спицу ПЕРЕД вязанием, 2 изн., провязать лицевыми петли с доп. спицы, 3 петли снять на доп. спицу ЗА вязанием, 2 лиц., провязать изнаночными петли с доп. спицы, 2 петли снять на доп. спицу ПЕРЕД вязанием, 2 изн., провязать лицевыми петли с доп. спицы, 2 петли снять на доп. спицу ЗА вязанием, 2 лиц., провязать изнаночными петли с доп. спицы, 2 петли снять на доп. спицу ПЕРЕД вязанием, 3 изн., провязать лицевыми петли с доп. спицы, 2 петли снять на доп. спицу ЗА вязанием, 2 лиц., провязать изнаночными петли с доп. спицы, 1 изн., 1 лиц., [1 лиц., 1 изн., 2 петли снять на доп. спицу ПЕРЕД вязанием, 2 изн., провязать лицевыми петли с доп. спицы, 3 петли снять на доп. спицу ЗА вязанием, 2 лиц., провязать изнаночными петли с доп. спицы, 2 петли снять на доп. спицу ПЕРЕД вязанием, 2 изн., провязать лицевыми петли с доп. спицы, 2 петли снять на доп. спицу ЗА вязанием, 2 лиц., провязать изнаночными петли с доп. спицы, 2 петли снять на доп. спицу ПЕРЕД вязанием, 3 изн., провязать лицевыми петли с доп. спицы, 2 петли снять на доп. спицу ЗА вязанием, 2 лиц., провязать изнаночными петли с доп. спицы, 1 изн., 1 лиц.]

**Ряд 34:** [2 изн., 2 лиц., 4 изн., 5 лиц., 4 изн., 5 лиц., 4 изн., 2 лиц., 2 изн.], 2 изн., 2 лиц., 4 изн., 5 лиц., 4 изн., 5 лиц., 4 изн., 2 лиц., 2 изн.

**Ряд 35:** 1 лиц., LLI, 1 лиц., 2 изн., 2 петли снять на доп. спицу ПЕРЕД вязанием, 2 лиц., провязать лицевыми петли с доп. спицы, 5 изн., 2 петли снять на доп. спицу ЗА вязанием, 2 лиц., провязать лицевыми петли с доп. спицы, 5 изн., 2 петли снять на доп. спицу ЗА вязанием, 2 лиц., провязать лицевыми петли с доп. спицы, 2 изн., 1 лиц., RLI, 1 лиц., [1 лиц., LLI, 1 лиц., 2 изн., 2 петли снять на доп. спицу ПЕРЕД вязанием, 2 лиц., провязать лицевыми петли с доп. спицы, 5 изн., 2 петли снять на доп. спицу ЗА вязанием, 2 лиц., провязать лицевыми петли с доп. спицы, 5 изн., 2 петли снять на доп. спицу ЗА вязанием, 2 лиц., провязать лицевыми петли с доп. спицы, 2 изн., 1 лиц., RLI, 1 лиц.]

**Ряд 36:** [3 изн., 2 лиц., 4 изн., 5 лиц., 4 изн., 5 лиц., 4 изн., 2 лиц., 3 изн.], 3 изн., 2 лиц., 4 изн., 5 лиц., 4 изн., 5 лиц., 4 изн., 2 лиц., 3 изн.

Схема кокетки № 1-2

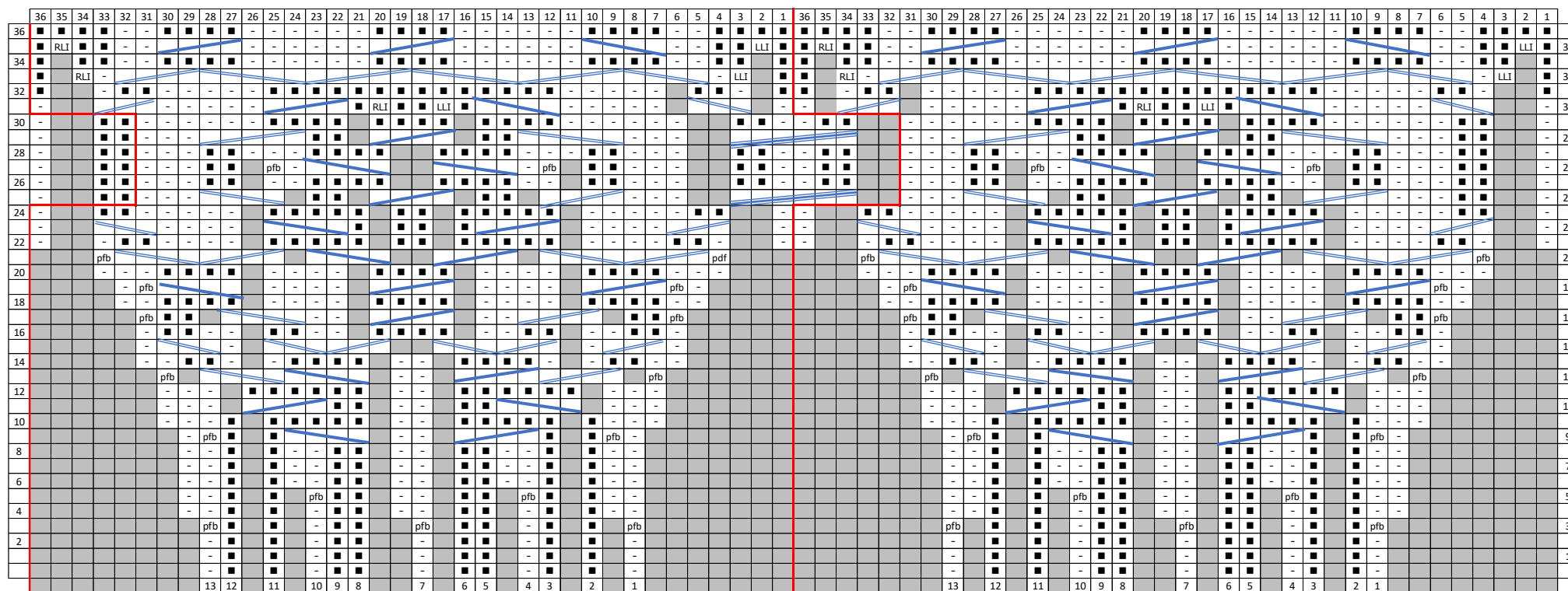

## Схема кокетки № 1-2

**Установочный ряд (изнаночная сторона):** [(1 лиц., 2 изн.) провязать 4 раза, 1 лиц.], 1 лиц., (2 изн., 1 лиц.) провязать 4 раза.

**Ряд 1 (лицевая сторона):** (1 изн., 2 лиц.) провязать 4 раза, 1 изн., [(1 изн., 2 лиц.) провязать 4 раза, 1 изн.]

**Ряд 2 (изнаночная сторона):** [(1 лиц., 2 изн.) провязать 4 раза, 1 лиц.], 1 лиц., (2 изн., 1 лиц.) провязать 4 раза.

**Ряд 3:** pfb, 2 лиц., 1 изн., 2 лиц., pfb, 2 лиц., 1 изн., 2 лиц., pfb, [pfb, 2 лиц., 1 изн., 2 лиц., pfb, 2 лиц., 1 изн., 2 лиц., pfb]

**Ряд 4:** [2 лиц., 2 изн., 1 лиц., 2 изн., 2 лиц., 2 изн., 1 лиц., 2 изн., 2 лиц.], 2 лиц., 2 изн., 1 лиц., 2 изн., 2 лиц., 2 изн., 1 лиц., 2 изн., 2 лиц.

**Ряд 5:** 2 изн., 2 лиц., pfb, 2 лиц., 2 изн., 2 лиц., pfb, 2 лиц., 2 изн., [2 изн., 2 лиц., pfb, 2 лиц., 2 изн., 2 лиц., pfb, 2 лиц., 2 изн.]

**Ряд 6:** [2 лиц., (2 изн., 2 лиц.) провязать 4 раза], 2 лиц., (2 изн., 2 лиц.) провязать 4 раза.

**Ряд 7:** 2 изн., (2 лиц., 2 изн.) провязать 4 раза, [2 изн., (2 лиц., 2 изн.) провязать 4 раза]

**Ряд 8:** [2 лиц., (2 изн., 2 лиц.) провязать 4 раза], 2 лиц., (2 изн., 2 лиц.) провязать 4 раза.

**Ряд 9:** 1 изн., pfb, 2 лиц., 2 петли снять на доп. спицу ЗА вязанием, 2 лиц., провязать лицевыми петли с доп. спицы, 2 изн., 2 петли снять на доп. спицу ПЕРЕД вязанием, 2 лиц., провязать лицевыми петли с доп. спицы, 2 лиц., pfb, 1 изн., [1 изн., pfb, 2 лиц., 2 петли снять на доп. спицу ЗА вязанием, 2 лиц., провязать лицевыми петли с доп. спицы, 2 изн., 2 петли снять на доп. спицу ПЕРЕД вязанием, 2 лиц., провязать лицевыми петли с доп. спицы, 2 лиц., pfb, 1 изн.]

**Ряд 10:** [3 лиц., 6 изн., 2 лиц., 6 изн., 3 лиц.], 3 лиц., 6 изн., 2 лиц., 6 изн., 3 лиц.

**Ряд 11:** 3 изн., 2 петли снять на доп. спицу ПЕРЕД вязанием, 2 лиц., провязать лицевыми петли с доп. спицы, 2 лиц., 2 изн., 2 лиц., 2 петли снять на доп. спицу ЗА вязанием, 2 лиц., провязать

лицевыми петли с доп. спицы, 3 изн., [3 изн., 2 петли снять на доп. спицу ПЕРЕД вязанием, 2 лиц., провязать лицевыми петли с доп. спицы, 2 лиц., 2 изн., 2 лиц., 2 петли снять на доп. спицу ЗА вязанием, 2 лиц., провязать лицевыми петли с доп. спицы, 3 изн.]

**Ряд 12:** [3 лиц., 6 изн., 2 лиц., 6 изн., 3 лиц.], 3 лиц., 6 изн., 2 лиц., 6 изн., 3 лиц.

**Ряд 13:** pfb, 2 петли снять на доп. спицу ЗА вязанием, 2 лиц., провязать изнаночными петли с доп. спицы, 2 петли снять на доп. спицу ЗА вязанием, 2 лиц., провязать лицевыми петли с доп. спицы, 2 изн., 2 петли снять на доп. спицу ПЕРЕД вязанием, 2 лиц., провязать лицевыми петли с доп. спицы, 2 петли снять на доп. спицу ПЕРЕД вязанием, 2 изн., провязать лицевыми петли с доп. спицы, pfb, [pfb, 2 петли снять на доп. спицу ЗА вязанием, 2 лиц., провязать изнаночными петли с доп. спицы, 2 петли снять на доп. спицу ЗА вязанием, 2 лиц., провязать лицевыми петли с доп. спицы, 2 изн., 2 петли снять на доп. спицу ПЕРЕД вязанием, 2 лиц., провязать лицевыми петли с доп. спицы, 2 петли снять на доп. спицу ПЕРЕД вязанием, 2 изн., провязать лицевыми петли с доп. спицы, pfb]

**Ряд 14:** [2 лиц., 2 изн., 2 лиц., 4 изн., 2 лиц., 4 изн., 2 лиц., 2 изн., 2 лиц.], 2 лиц., 2 изн., 2 лиц., 4 изн., 2 лиц., 4 изн., 2 лиц., 2 изн., 2 лиц.

**Ряд 15:** 1 изн., 1 петлю снять на доп. спицу ЗА вязанием, 2 лиц., провязать изнаночной петлю с доп. спицы, 1 изн., 1 петлю снять на доп. спицу ЗА вязанием, 2 лиц., провязать изнаночной петлю с доп. спицы, 2 петли снять на доп. спицу ПЕРЕД вязанием, 1 изн., провязать лицевыми петли с доп. спицы, 1 петлю снять на доп. спицу ЗА вязанием, 2 лиц., провязать изнаночной петлю с доп. спицы, 2 петли снять на доп. спицу ПЕРЕД вязанием, 1 изн., провязать лицевыми петли с доп. спицы, 1 изн., 2 петли снять на доп. спицу ПЕРЕД вязанием, 1 изн., провязать лицевыми петли с доп. спицы, 1 изн. [1 изн., 1 петлю снять на доп. спицу ЗА вязанием, 2 лиц., провязать изнаночной петлю с доп. спицы, 1





**Ряд 33:** 1 лиц., LLI, 1 изн., 2 петли снять на доп. спицу ПЕРЕД вязанием, 2 изн., провязать лицевыми петли с доп. спицы, 3 петли снять на доп. спицу ЗА вязанием, 2 лиц., провязать изнаночными петли с доп. спицы, 2 петли снять на доп. спицу ПЕРЕД вязанием, 3 изн., провязать лицевыми петли с доп. спицы, 3 петли снять на доп. спицу ЗА вязанием, 2 лиц., провязать изнаночными петли с доп. спицы, 2 петли снять на доп. спицу ПЕРЕД вязанием, 3 изн., провязать лицевыми петли с доп. спицы, 2 петли снять на доп. спицу ЗА вязанием, 2 лиц., провязать изнаночными петли с доп. спицы, 1 изн., RLI, 1 лиц., [1 лиц., LLI, 1 изн., 2 петли снять на доп. спицу ПЕРЕД вязанием, 2 изн., провязать лицевыми петли с доп. спицы, 3 петли снять на доп. спицу ЗА вязанием, 2 лиц., провязать изнаночными петли с доп. спицы, 2 петли снять на доп. спицу ПЕРЕД вязанием, 3 изн., провязать лицевыми петли с доп. спицы, 3 петли снять на доп. спицу ЗА вязанием, 2 лиц., провязать изнаночными петли с доп. спицы, 2 петли снять на доп. спицу ПЕРЕД вязанием, 3 изн., провязать лицевыми петли с доп. спицы, 2 петли снять на доп. спицу ЗА вязанием, 2 лиц., провязать изнаночными петли с доп. спицы, 1 изн., RLI, 1 лиц.]

**Ряд 34:** [3 изн., 2 лиц., 4 изн., 6 лиц., 4 изн., 6 лиц., 4 изн., 2 лиц., 3 изн.], 3 изн., 2 лиц., 4 изн., 6 лиц., 4 изн., 6 лиц., 4 изн., 2 лиц., 3 изн.

**Ряд 35:** 1 лиц., LLI, 2 лиц., 2 изн., 2 петли снять на доп. спицу ПЕРЕД вязанием, 2 лиц., провязать лицевыми петли с доп. спицы, 6 изн., 2 петли снять на доп. спицу ЗА вязанием, 2 лиц., провязать лицевыми петли с доп. спицы, 6 изн., 2 петли снять на доп. спицу ЗА вязанием, 2 лиц., провязать лицевыми петли с доп. спицы, 2 изн., 2 лиц., RLI, 1 лиц., [1 лиц., LLI, 2 лиц., 2 изн., 2 петли снять на доп. спицу ПЕРЕД вязанием, 2 лиц., провязать лицевыми петли с доп. спицы, 6 изн., 2 петли снять на доп. спицу ЗА вязанием, 2 лиц., провязать лицевыми петли с доп. спицы, 6 изн., 2 петли снять на доп. спицу ЗА вязанием, 2 лиц., провязать лицевыми петли с доп. спицы, 2 изн., 2 лиц., RLI, 1 лиц.]

**Ряд 36:** [4 изн., 2 лиц., 4 изн., 6 лиц., 4 изн., 6 лиц., 4 изн., 2 лиц., 4 изн.], 4 изн., 2 лиц., 4 изн., 6 лиц., 4 изн., 6 лиц., 4 изн., 2 лиц., 4 изн.



## Схема кокетки № 2

**Ряд 37:** 3 лиц., 2 изн., 2 лиц., 2 петли снять на доп. спицу ПЕРЕД вязанием, 3 изн., провязать лицевыми петли с доп. спицы, 2 изн., 2 петли снять на доп. спицу ЗА вязанием, 2 лиц., провязать лицевыми петли с доп. спицы, 2 изн., 3 петли снять на доп. спицу ЗА вязанием, 2 лиц., провязать изнаночными петли с доп. спицы, 2 лиц., 2 изн., 3 лиц.

**Ряд 38:** 3 изн., 2 лиц., 2 изн., 3 лиц., 2 изн., 2 лиц., 4 изн., 2 лиц., 2 изн., 3 лиц., 2 изн., 2 лиц., 3 изн.

**Ряд 39:** 3 лиц., 2 изн., 2 петли снять на доп. спицу ПЕРЕД вязанием, 1 изн., провязать лицевыми петли с доп. спицы, 2 изн., (2 петли снять на доп. спицу ПЕРЕД вязанием, 1 изн., провязать лицевыми петли с доп. спицы, 1 петлю снять на доп. спицу ЗА вязанием, 2 лиц., провязать изнаночной петлю с доп. спицы) провязать 2 раза, 2 изн., 1 петлю снять на доп. спицу ЗА вязанием, 2 лиц., провязать изнаночными петли с доп. спицы, 2 изн., 3 лиц.

**Ряд 40:** 4 изн., 2 лиц., 2 изн., 3 лиц., 4 изн., 2 лиц., 4 изн., 3 лиц., 2 изн., 2 лиц., 4 изн.

**Ряд 41:** 4 лиц., 2 изн., 2 петли снять на доп. спицу ПЕРЕД вязанием, 3 изн., провязать лицевыми петли с доп. спицы, 2 петли снять на доп. спицу ЗА вязанием, 2 лиц., провязать лицевыми петли с доп. спицы, 2 изн., 2 петли снять на доп. спицу ПЕРЕД вязанием, 2 лиц., провязать лицевыми петли с доп. спицы, 3 петли снять на доп. спицу ЗА вязанием, 2 лиц., провязать изнаночными петли с доп. спицы, 2 изн., 4 лиц.

**Ряд 42:** 6 изн., 3 лиц., 6 изн., 2 лиц., 6 изн., 3 лиц., 6 изн.

**Ряд 43:** 1 лиц., LL1, 6 лиц., 2 изн., 2 петли снять на доп. спицу ПЕРЕД вязанием, 2 лиц., провязать лицевыми петли с доп. спицы, 2 лиц., 2 изн., 2 лиц., 2 петли снять на доп. спицу ЗА вязанием, 2 лиц., провязать лицевыми петли с доп. спицы, 2 изн., 6 лиц., RL1, 1 лиц.

**Ряд 44:** 8 изн., 2 лиц., 6 изн., 2 лиц., 6 изн., 2 лиц., 8 изн.

**Ряд 45:** 8 лиц., 2 изн., 2 лиц., 2 петли снять на доп. спицу ЗА вязанием, 2 лиц., провязать лицевыми петли с доп. спицы, 2 изн., 2 петли снять на доп. спицу ПЕРЕД вязанием, 2 лиц., провязать лицевыми петли с доп. спицы, 2 лиц., 2 изн., 8 лиц.

**Ряд 46:** 8 изн., 2 лиц., 6 изн., 2 лиц., 6 изн., 2 лиц., 8 изн.

**Ряд 47:** 8 лиц., 2 изн., 2 петли снять на доп. спицу ПЕРЕД вязанием, 2 изн., провязать лицевыми петли с доп. спицы, 2 лиц., 2 изн., 2 лиц., 2 петли снять на доп. спицу ЗА вязанием, 2 лиц., провязать изнаночными петли с доп. спицы, 2 изн., 8 лиц.

**Ряд 48:** 10 изн., 2 лиц., 4 изн., 2 лиц., 4 изн., 2 лиц., 10 изн.

**Ряд 49:** 10 лиц., 2 изн., 2 петли снять на доп. спицу ПЕРЕД вязанием, 2 изн., провязать лицевыми петли с доп. спицы, 2 изн., 2 петли снять на доп. спицу ЗА вязанием, 2 лиц., провязать изнаночными петли с доп. спицы, 2 изн., 10 лиц.

**Ряд 50:** 12 изн., 2 лиц., 2 изн., 2 лиц., 2 изн., 2 лиц., 12 изн.

**Ряд 51:** 12 лиц., 2 изн., 2 петли снять на доп. спицу ПЕРЕД вязанием, 1 изн., провязать лицевыми петли с доп. спицы, 1 петлю снять на доп. спицу ЗА вязанием, 2 лиц., провязать изнаночной петлю с доп. спицы, 2 изн., 12 лиц.

**Ряд 52:** 13 изн., 2 лиц., 4 изн., 2 лиц., 13 изн.

**Ряд 53:** 13 лиц., 2 изн., 2 петли снять на доп. спицу ЗА вязанием, 2 лиц., провязать лицевыми петли с доп. спицы, 2 изн., 13 лиц.

**Ряд 54:** 14 изн., 2 лиц., 2 изн., 2 лиц., 14 изн.

**Ряд 55:** 15 лиц., 4 изн., 15 лиц.

**Ряд 56:** 16 изн., 2 лиц., 16 изн.

**Ряд 57:** 34 лиц.

**Ряд 58:** 34 изн.





## Схема кокетки № 3

**Ряд 37:** 3 лиц., 2 изн., 2 лиц., 2 петли снять на доп. спицу ПЕРЕД вязанием, 3 изн., провязать лицевыми петли с доп. спицы, 2 изн., 2 петли снять на доп. спицу ЗА вязанием, 2 лиц., провязать лицевыми петли с доп. спицы, 2 изн., 3 петли снять на доп. спицу ЗА вязанием, 2 лиц., провязать изнаночными петли с доп. спицы, 2 лиц., 2 изн., 3 лиц.

**Ряд 38:** 3 изн., 2 лиц., 2 изн., 3 лиц., 2 изн., 2 лиц., 4 изн., 2 лиц., 2 изн., 3 лиц., 2 изн., 2 лиц., 3 изн.

**Ряд 39:** 1 лиц., LL1, 2 лиц., 2 изн., 2 петли снять на доп. спицу ПЕРЕД вязанием, 1 изн., провязать лицевыми петли с доп. спицы, 2 изн., (2 петли снять на доп. спицу ПЕРЕД вязанием, 1 изн., провязать лицевыми петли с доп. спицы, 1 петлю снять на доп. спицу ЗА вязанием, 2 лиц., провязать изнаночными петли с доп. спицы) провязать 2 раза, 2 изн., 1 петлю снять на доп. спицу ЗА вязанием, 2 лиц., провязать изнаночной петлю с доп. спицы, 2 изн., 2 лиц., RL1, 1 лиц.

**Ряд 40:** 5 изн., 2 лиц., 2 изн., 3 лиц., 4 изн., 2 лиц., 2 изн., 3 лиц., 2 изн., 2 лиц., 5 изн.

**Ряд 41:** 5 лиц., 2 изн., 2 петли снять на доп. спицу ПЕРЕД вязанием, 3 изн., провязать лицевыми петли с доп. спицы, 2 петли снять на доп. спицу ЗА вязанием, 2 лиц., провязать лицевыми петли с доп. спицы, 2 изн., 2 петли снять на доп. спицу ПЕРЕД вязанием, 2 лиц., провязать лицевыми петли с доп. спицы, 3 петли снять на доп. спицу ЗА вязанием, 2 лиц., провязать изнаночными петли с доп. спицы, 2 изн., 5 лиц.

**Ряд 42:** 7 изн., 3 лиц., 6 изн., 2 лиц., 6 изн., 3 лиц., 7 изн.

**Ряд 43:** 1 лиц., LL1, 7 лиц., 2 изн., 2 петли снять на доп. спицу ПЕРЕД вязанием, 2 лиц., провязать лицевыми петли с доп. спицы, 2 лиц., 2 изн., 2 лиц., 2 петли снять на доп. спицу ЗА вязанием, 2 лиц., провязать лицевыми петли с доп. спицы, 2 изн., 7 лиц., RL1, 1 лиц.

**Ряд 44:** 9 изн., 2 лиц., 6 изн., 2 лиц., 6 изн., 2 лиц., 9 изн.

**Ряд 45:** 9 лиц., 2 изн., 2 лиц., 2 петли снять на доп. спицу ЗА вязанием, 2 лиц., провязать лицевыми петли с доп. спицы, 2 изн., 2 петли снять на доп. спицу ПЕРЕД вязанием, 2 лиц., провязать лицевыми петли с доп. спицы, 2 лиц., 2 изн., 9 лиц.

**Ряд 46:** 9 изн., 2 лиц., 6 изн., 2 лиц., 6 изн., 2 лиц., 9 изн.

**Ряд 47:** 9 лиц., 2 изн., 2 петли снять на доп. спицу ПЕРЕД вязанием, 2 изн., провязать лицевыми петли с доп. спицы, 2 лиц., 2 изн., 2 лиц., 2 петли снять на доп. спицу ЗА вязанием, 2 лиц., провязать изнаночными петли с доп. спицы, 2 изн., 9 лиц.

**Ряд 48:** 11 изн., 2 лиц., 4 изн., 2 лиц., 4 изн., 2 лиц., 11 изн.

**Ряд 49:** 11 лиц., 2 изн., 2 петли снять на доп. спицу ПЕРЕД вязанием, 2 изн., провязать лицевыми петли с доп. спицы, 2 изн., 2 петли снять на доп. спицу ЗА вязанием, 2 лиц., провязать изнаночными петли с доп. спицы, 2 изн., 11 лиц.

**Ряд 50:** 13 изн., 2 лиц., 2 изн., 2 лиц., 2 изн., 2 лиц., 13 изн.

**Ряд 51:** 13 лиц., 2 изн., 2 петли снять на доп. спицу ПЕРЕД вязанием, 1 изн., провязать лицевыми петли с доп. спицы, 1 петлю снять на доп. спицу ЗА вязанием, 2 лиц., провязать изнаночной петлю с доп. спицы, 2 изн., 13 лиц.

**Ряд 52:** 14 изн., 2 лиц., 4 изн., 2 лиц., 14 изн.

**Ряд 53:** 14 лиц., 2 изн., 2 петли снять на доп. спицу ЗА вязанием, 2 лиц., провязать лицевыми петли с доп. спицы, 2 изн., 14 лиц.

**Ряд 54:** 15 изн., 2 лиц., 2 изн., 2 лиц., 15 изн.

**Ряд 55:** 16 лиц., 4 изн., 16 лиц.

**Ряд 56:** 17 изн., 2 лиц., 17 изн.

**Ряд 57:** 36 лиц.

**Ряд 58:** 36 изн.



## Схема кокетки № 4

**Ряд 37:** 3 лиц., 2 изн., 2 лиц., 2 петли снять на доп. спицу ПЕРЕД вязанием, 3 изн., провязать лицевыми петли с доп. спицы, 2 изн., 2 петли снять на доп. спицу ЗА вязанием, 2 лиц., провязать лицевыми петли с доп. спицы, 2 изн., 3 петли снять на доп. спицу ЗА вязанием, 2 лиц., провязать изнаночными петли с доп. спицы, 2 лиц., 2 изн., 3 лиц.

**Ряд 38:** 3 изн., 2 лиц., 2 изн., 3 лиц., 2 изн., 2 лиц., 4 изн., 2 лиц., 2 изн., 3 лиц., 2 изн., 2 лиц., 3 изн.

**Ряд 39:** 1 лиц., LL1, 2 лиц., 2 изн., 2 петли снять на доп. спицу ПЕРЕД вязанием, 1 изн., провязать лицевыми петли с доп. спицы, 2 изн., (2 петли снять на доп. спицу ПЕРЕД вязанием, 1 изн., провязать лицевыми петли с доп. спицы, 1 петлю снять на доп. спицу ЗА вязанием, 2 лиц., провязать изнаночными петли с доп. спицы) провязать 2 раза, 2 изн., 1 петлю снять на доп. спицу ЗА вязанием, 2 лиц., провязать изнаночной петлю с доп. спицы, 2 изн., 2 лиц., RL1, 1 лиц.

**Ряд 40:** 5 изн., 2 лиц., 2 изн., 3 лиц., 4 изн., 2 лиц., 2 изн., 3 лиц., 2 изн., 2 лиц., 5 изн.

**Ряд 41:** 5 лиц., 2 изн., 2 петли снять на доп. спицу ПЕРЕД вязанием, 3 изн., провязать лицевыми петли с доп. спицы, 2 петли снять на доп. спицу ЗА вязанием, 2 лиц., провязать лицевыми петли с доп. спицы, 2 изн., 2 петли снять на доп. спицу ПЕРЕД вязанием, 2 лиц., провязать лицевыми петли с доп. спицы, 3 петли снять на доп. спицу ЗА вязанием, 2 лиц., провязать изнаночными петли с доп. спицы, 2 изн., 5 лиц.

**Ряд 42:** 7 изн., 3 лиц., 6 изн., 2 лиц., 6 изн., 3 лиц., 7 изн.

**Ряд 43:** 1 лиц., LL1, 7 лиц., 2 изн., 2 петли снять на доп. спицу ПЕРЕД вязанием, 2 лиц., провязать лицевыми петли с доп. спицы, 2 лиц., 2 изн., 2 лиц., 2 петли снять на доп. спицу ЗА вязанием, 2 лиц., провязать лицевыми петли с доп. спицы, 2 изн., 7 лиц., RL1, 1 лиц.

**Ряд 44:** 9 изн., 2 лиц., 6 изн., 2 лиц., 6 изн., 2 лиц., 9 изн.

**Ряд 45:** 9 лиц., 2 изн., 2 лиц., 2 петли снять на доп. спицу ЗА вязанием, 2 лиц., провязать лицевыми петли с доп. спицы, 2 изн., 2 петли снять на доп. спицу ПЕРЕД вязанием, 2 лиц., провязать лицевыми петли с доп. спицы, 2 лиц., 2 изн., 9 лиц.

**Ряд 46:** 9 изн., 2 лиц., 6 изн., 2 лиц., 6 изн., 2 лиц., 9 изн.

**Ряд 47:** 1 лиц., LL1, 8 лиц., 2 изн., 2 петли снять на доп. спицу ПЕРЕД вязанием, 2 изн., провязать лицевыми петли с доп. спицы, 2 лиц., 2 изн., 2 лиц., 2 петли снять на доп. спицу ЗА вязанием, 2 лиц., провязать изнаночными петли с доп. спицы, 2 изн., 8 лиц., RL1, 1 лиц.

**Ряд 48:** 12 изн., 2 лиц., 4 изн., 2 лиц., 4 изн., 2 лиц., 12 изн.

**Ряд 49:** 12 лиц., 2 изн., 2 петли снять на доп. спицу ПЕРЕД вязанием, 2 изн., провязать лицевыми петли с доп. спицы, 2 изн., 2 петли снять на доп. спицу ЗА вязанием, 2 лиц., провязать изнаночными петли с доп. спицы, 2 изн., 12 лиц.

**Ряд 50:** 14 изн., 2 лиц., 2 изн., 2 лиц., 2 изн., 2 лиц., 14 изн.

**Ряд 51:** 14 лиц., 2 изн., 2 петли снять на доп. спицу ПЕРЕД вязанием, 1 изн., провязать лицевыми петли с доп. спицы, 1 петлю снять на доп. спицу ЗА вязанием, 2 лиц., провязать изнаночной петлю с доп. спицы, 2 изн., 14 лиц.

**Ряд 52:** 15 изн., 2 лиц., 4 изн., 2 лиц., 15 изн.

**Ряд 53:** 15 лиц., 2 изн., 2 петли снять на доп. спицу ЗА вязанием, 2 лиц., провязать лицевыми петли с доп. спицы, 2 изн., 15 лиц.

**Ряд 54:** 16 изн., 2 лиц., 2 изн., 2 лиц., 16 изн.

**Ряд 55:** 17 лиц., 4 изн., 17 лиц.

**Ряд 56:** 18 изн., 2 лиц., 18 изн.

**Ряд 57:** 38 лиц.

**Ряд 58:** 38 изн.



## Схема кокетки № 5

**Ряд 37:** 3 лиц., 2 изн., 2 лиц., 2 петли снять на доп. спицу ПЕРЕД вязанием, 3 изн., провязать лицевыми петли с доп. спицы, 2 изн., 2 петли снять на доп. спицу ЗА вязанием, 2 лиц., провязать лицевыми петли с доп. спицы, 2 изн., 3 петли снять на доп. спицу ЗА вязанием, 2 лиц., провязать изнаночными петли с доп. спицы, 2 лиц., 2 изн., 3 лиц.

**Ряд 38:** 3 изн., 2 лиц., 2 изн., 3 лиц., 2 изн., 2 лиц., 4 изн., 2 лиц., 2 изн., 3 лиц., 2 изн., 2 лиц., 3 изн.

**Ряд 39:** 1 лиц., LL1, 2 лиц., 2 изн., 2 петли снять на доп. спицу ПЕРЕД вязанием, 1 изн., провязать лицевыми петли с доп. спицы, 2 изн., (2 петли снять на доп. спицу ПЕРЕД вязанием, 1 изн., провязать лицевыми петли с доп. спицы, 1 петлю снять на доп. спицу ЗА вязанием, 2 лиц., провязать изнаночными петли с доп. спицы) провязать 2 раза, 2 изн., 1 петлю снять на доп. спицу ЗА вязанием, 2 лиц., провязать изнаночной петлю с доп. спицы, 2 изн., 2 лиц., RL1, 1 лиц.

**Ряд 40:** 5 изн., 2 лиц., 2 изн., 3 лиц., 4 изн., 2 лиц., 2 изн., 3 лиц., 2 изн., 2 лиц., 5 изн.

**Ряд 41:** 5 лиц., 2 изн., 2 петли снять на доп. спицу ПЕРЕД вязанием, 3 изн., провязать лицевыми петли с доп. спицы, 2 петли снять на доп. спицу ЗА вязанием, 2 лиц., провязать лицевыми петли с доп. спицы, 2 изн., 2 петли снять на доп. спицу ПЕРЕД вязанием, 2 лиц., провязать лицевыми петли с доп. спицы, 3 петли снять на доп. спицу ЗА вязанием, 2 лиц., провязать изнаночными петли с доп. спицы, 2 изн., 5 лиц.

**Ряд 42:** 7 изн., 3 лиц., 6 изн., 2 лиц., 6 изн., 3 лиц., 7 изн.

**Ряд 43:** 1 лиц., LL1, 7 лиц., 2 изн., 2 петли снять на доп. спицу ПЕРЕД вязанием, 2 лиц., провязать лицевыми петли с доп. спицы, 2 лиц., 2 изн., 2 лиц., 2 петли снять на доп. спицу ЗА вязанием, 2 лиц., провязать лицевыми петли с доп. спицы, 2 изн., 7 лиц., RL1, 1 лиц.

**Ряд 44:** 9 изн., 2 лиц., 6 изн., 2 лиц., 6 изн., 2 лиц., 9 изн.

**Ряд 45:** 9 лиц., 2 изн., 2 лиц., 2 петли снять на доп. спицу ЗА вязанием, 2 лиц., провязать лицевыми петли с доп. спицы, 2 изн., 2 петли снять на доп. спицу ПЕРЕД вязанием, 2 лиц., провязать лицевыми петли с доп. спицы, 2 лиц., 2 изн., 9 лиц.

**Ряд 46:** 9 изн., 2 лиц., 6 изн., 2 лиц., 6 изн., 2 лиц., 9 изн.

**Ряд 47:** 1 лиц., LL1, 8 лиц., 2 изн., 2 петли снять на доп. спицу ПЕРЕД вязанием, 2 изн., провязать лицевыми петли с доп. спицы, 2 лиц., 2 изн., 2 лиц., 2 петли снять на доп. спицу ЗА вязанием, 2 лиц., провязать изнаночными петли с доп. спицы, 2 изн., 8 лиц., RL1, 1 лиц.

**Ряд 48:** 12 изн., 2 лиц., 4 изн., 2 лиц., 4 изн., 2 лиц., 12 изн.

**Ряд 49:** 12 лиц., 2 изн., 2 петли снять на доп. спицу ПЕРЕД вязанием, 2 изн., провязать лицевыми петли с доп. спицы, 2 изн., 2 петли снять на доп. спицу ЗА вязанием, 2 лиц., провязать изнаночными петли с доп. спицы, 2 изн., 12 лиц.

**Ряд 50:** 14 изн., 2 лиц., 2 изн., 2 лиц., 2 изн., 2 лиц., 14 изн.

**Ряд 51:** 1 лиц., LL1, 13 лиц., 2 изн., 2 петли снять на доп. спицу ПЕРЕД вязанием, 1 изн., провязать лицевыми петли с доп. спицы, 1 петлю снять на доп. спицу ЗА вязанием, 2 лиц., провязать изнаночной петлю с доп. спицы, 2 изн., 14 лиц.

**Ряд 52:** 15 изн., 2 лиц., 4 изн., 2 лиц., 16 изн.

**Ряд 53:** 16 лиц., 2 изн., 2 петли снять на доп. спицу ЗА вязанием, 2 лиц., провязать лицевыми петли с доп. спицы, 2 изн., 15 лиц.

**Ряд 54:** 16 изн., 2 лиц., 2 изн., 2 лиц., 17 изн.

**Ряд 55:** 18 лиц., 4 изн., 17 лиц.

**Ряд 56:** 18 изн., 2 лиц., 19 изн.

**Ряд 57:** 39 лиц.

**Ряд 58:** 39 изн.



## Схема кокетки № 6

**Ряд 37:** 3 лиц., 2 изн., 2 лиц., 2 петли снять на доп. спицу ПЕРЕД вязанием, 3 изн., провязать лицевыми петли с доп. спицы, 2 изн., 2 петли снять на доп. спицу ЗА вязанием, 2 лиц., провязать лицевыми петли с доп. спицы, 2 изн., 3 петли снять на доп. спицу ЗА вязанием, 2 лиц., провязать изнаночными петли с доп. спицы, 2 лиц., 2 изн., 3 лиц.

**Ряд 38:** 3 изн., 2 лиц., 2 изн., 3 лиц., 2 изн., 2 лиц., 4 изн., 2 лиц., 2 изн., 3 лиц., 2 изн., 2 лиц., 3 изн.

**Ряд 39:** 1 лиц., LLI, 2 лиц., 2 изн., 2 петли снять на доп. спицу ПЕРЕД вязанием, 1 изн., провязать лицевыми петли с доп. спицы, 2 изн., (2 петли снять на доп. спицу ПЕРЕД вязанием, 1 изн., провязать лицевыми петли с доп. спицы, 1 петлю снять на доп. спицу ЗА вязанием, 2 лиц., провязать изнаночными петли с доп. спицы) провязать 2 раза, 2 изн., 1 петлю снять на доп. спицу ЗА вязанием, 2 лиц., провязать изнаночной петлю с доп. спицы, 2 изн., 2 лиц., RLI, 1 лиц.

**Ряд 40:** 5 изн., 2 лиц., 2 изн., 3 лиц., 4 изн., 2 лиц., 2 изн., 3 лиц., 2 изн., 2 лиц., 5 изн.

**Ряд 41:** 5 лиц., 2 изн., 2 петли снять на доп. спицу ПЕРЕД вязанием, 3 изн., провязать лицевыми петли с доп. спицы, 2 петли снять на доп. спицу ЗА вязанием, 2 лиц., провязать лицевыми петли с доп. спицы, 2 изн., 2 петли снять на доп. спицу ПЕРЕД вязанием, 2 лиц., провязать лицевыми петли с доп. спицы, 3 петли снять на доп. спицу ЗА вязанием, 2 лиц., провязать изнаночными петли с доп. спицы, 2 изн., 5 лиц.

**Ряд 42:** 7 изн., 3 лиц., 6 изн., 2 лиц., 6 изн., 3 лиц., 7 изн.

**Ряд 43:** 1 лиц., LLI, 7 лиц., 2 изн., 2 петли снять на доп. спицу ПЕРЕД вязанием, 2 лиц., провязать лицевыми петли с доп. спицы, 2 лиц., 2 изн., 2 лиц., 2 петли снять на доп. спицу ЗА вязанием, 2 лиц., провязать лицевыми петли с доп. спицы, 2 изн., 7 лиц., RLI, 1 лиц.

**Ряд 44:** 9 изн., 2 лиц., 6 изн., 2 лиц., 6 изн., 2 лиц., 9 изн.

**Ряд 45:** 9 лиц., 2 изн., 2 лиц., 2 петли снять на доп. спицу ЗА вязанием, 2 лиц., провязать лицевыми петли с доп. спицы, 2 изн., 2 петли снять на доп. спицу ПЕРЕД вязанием, 2 лиц., провязать лицевыми петли с доп. спицы, 2 лиц., 2 изн., 9 лиц.

**Ряд 46:** 9 изн., 2 лиц., 6 изн., 2 лиц., 6 изн., 2 лиц., 9 изн.

**Ряд 47:** 1 лиц., LLI, 8 лиц., 2 изн., 2 петли снять на доп. спицу ПЕРЕД вязанием, 2 изн., провязать лицевыми петли с доп. спицы, 2 лиц., 2 изн., 2 лиц., 2 петли снять на доп. спицу ЗА вязанием, 2 лиц., провязать изнаночными петли с доп. спицы, 2 изн., 8 лиц., RLI, 1 лиц.

**Ряд 48:** 12 изн., 2 лиц., 4 изн., 2 лиц., 4 изн., 2 лиц., 12 изн.

**Ряд 49:** 12 лиц., 2 изн., 2 петли снять на доп. спицу ПЕРЕД вязанием, 2 изн., провязать лицевыми петли с доп. спицы, 2 изн., 2 петли снять на доп. спицу ЗА вязанием, 2 лиц., провязать изнаночными петли с доп. спицы, 2 изн., 12 лиц.

**Ряд 50:** 14 изн., 2 лиц., 2 изн., 2 лиц., 2 изн., 2 лиц., 14 изн.

**Ряд 51:** 1 лиц., LLI, 13 лиц., 2 изн., 2 петли снять на доп. спицу ПЕРЕД вязанием, 1 изн., провязать лицевыми петли с доп. спицы, 1 петлю снять на доп. спицу ЗА вязанием, 2 лиц., провязать изнаночной петлю с доп. спицы, 2 изн., 13 лиц., RLI, 1 лиц.

**Ряд 52:** 16 изн., 2 лиц., 4 изн., 2 лиц., 16 изн.

**Ряд 53:** 16 лиц., 2 изн., 2 петли снять на доп. спицу ЗА вязанием, 2 лиц., провязать лицевыми петли с доп. спицы, 2 изн., 16 лиц.

**Ряд 54:** 17 изн., 2 лиц., 2 изн., 2 лиц., 17 изн.

**Ряд 55:** 1 лиц., LLI, 17 лиц., 4 изн., 18 лиц.

**Ряд 56:** 19 изн., 2 лиц., 20 изн.

**Ряд 57:** 41 лиц.

**Ряд 58:** 41 изн.





## Схема кокетки № 7

**Ряд 37:** 3 лиц., 2 изн., 2 лиц., 2 петли снять на доп. спицу ПЕРЕД вязанием, 3 изн., провязать лицевыми петли с доп. спицы, 2 изн., 2 петли снять на доп. спицу ЗА вязанием, 2 лиц., провязать лицевыми петли с доп. спицы, 2 изн., 3 петли снять на доп. спицу ЗА вязанием, 2 лиц., провязать изнаночными петли с доп. спицы, 2 лиц., 2 изн., 3 лиц.

**Ряд 38:** 3 изн., 2 лиц., 2 изн., 3 лиц., 2 изн., 2 лиц., 4 изн., 2 лиц., 2 изн., 3 лиц., 2 изн., 2 лиц., 3 изн.

**Ряд 39:** 1 лиц., LL1, 2 лиц., 2 изн., 2 петли снять на доп. спицу ПЕРЕД вязанием, 1 изн., провязать лицевыми петли с доп. спицы, 2 изн., (2 петли снять на доп. спицу ПЕРЕД вязанием, 1 изн., провязать лицевыми петли с доп. спицы, 1 петлю снять на доп. спицу ЗА вязанием, 2 лиц., провязать изнаночными петли с доп. спицы) провязать 2 раза, 2 изн., 1 петлю снять на доп. спицу ЗА вязанием, 2 лиц., провязать изнаночной петлю с доп. спицы, 2 изн., 2 лиц., RL1, 1 лиц.

**Ряд 40:** 5 изн., 2 лиц., 2 изн., 3 лиц., 4 изн., 2 лиц., 2 изн., 3 лиц., 2 изн., 2 лиц., 5 изн.

**Ряд 41:** 5 лиц., 2 изн., 2 петли снять на доп. спицу ПЕРЕД вязанием, 3 изн., провязать лицевыми петли с доп. спицы, 2 петли снять на доп. спицу ЗА вязанием, 2 лиц., провязать лицевыми петли с доп. спицы, 2 изн., 2 петли снять на доп. спицу ПЕРЕД вязанием, 2 лиц., провязать лицевыми петли с доп. спицы, 3 петли снять на доп. спицу ЗА вязанием, 2 лиц., провязать изнаночными петли с доп. спицы, 2 изн., 5 лиц.

**Ряд 42:** 7 изн., 3 лиц., 6 изн., 2 лиц., 6 изн., 3 лиц., 7 изн.

**Ряд 43:** 1 лиц., LL1, 7 лиц., 2 изн., 2 петли снять на доп. спицу ПЕРЕД вязанием, 2 лиц., провязать лицевыми петли с доп. спицы, 2 лиц., 2 изн., 2 лиц., 2 петли снять на доп. спицу ЗА вязанием, 2 лиц., провязать лицевыми петли с доп. спицы, 2 изн., 7 лиц., RL1, 1 лиц.

**Ряд 44:** 9 изн., 2 лиц., 6 изн., 2 лиц., 6 изн., 2 лиц., 9 изн.

**Ряд 45:** 9 лиц., 2 изн., 2 лиц., 2 петли снять на доп. спицу ЗА вязанием, 2 лиц., провязать лицевыми петли с доп. спицы, 2 изн., 2 петли снять на доп. спицу ПЕРЕД вязанием, 2 лиц., провязать лицевыми петли с доп. спицы, 2 лиц., 2 изн., 9 лиц.

**Ряд 46:** 9 изн., 2 лиц., 6 изн., 2 лиц., 6 изн., 2 лиц., 9 изн.

**Ряд 47:** 1 лиц., LL1, 8 лиц., 2 изн., 2 петли снять на доп. спицу ПЕРЕД вязанием, 2 изн., провязать лицевыми петли с доп. спицы, 2 лиц., 2 изн., 2 лиц., 2 петли снять на доп. спицу ЗА вязанием, 2 лиц., провязать изнаночными петли с доп. спицы, 2 изн., 8 лиц., RL1, 1 лиц.

**Ряд 48:** 12 изн., 2 лиц., 4 изн., 2 лиц., 4 изн., 2 лиц., 12 изн.

**Ряд 49:** 12 лиц., 2 изн., 2 петли снять на доп. спицу ПЕРЕД вязанием, 2 изн., провязать лицевыми петли с доп. спицы, 2 изн., 2 петли снять на доп. спицу ЗА вязанием, 2 лиц., провязать изнаночными петли с доп. спицы, 2 изн., 12 лиц.

**Ряд 50:** 14 изн., 2 лиц., 2 изн., 2 лиц., 2 изн., 2 лиц., 14 изн.

**Ряд 51:** 1 лиц., LL1, 13 лиц., 2 изн., 2 петли снять на доп. спицу ПЕРЕД вязанием, 1 изн., провязать лицевыми петли с доп. спицы, 1 петлю снять на доп. спицу ЗА вязанием, 2 лиц., провязать изнаночной петлю с доп. спицы, 2 изн., 13 лиц., RL1, 1 лиц.

**Ряд 52:** 16 изн., 2 лиц., 4 изн., 2 лиц., 16 изн.

**Ряд 53:** 16 лиц., 2 изн., 2 петли снять на доп. спицу ЗА вязанием, 2 лиц., провязать лицевыми петли с доп. спицы, 2 изн., 16 лиц.

**Ряд 54:** 17 изн., 2 лиц., 2 изн., 2 лиц., 17 изн.

**Ряд 55:** 1 лиц., LL1, 17 лиц., 4 изн., 17 лиц., RL1, 1 лиц.

**Ряд 56:** 20 изн., 2 лиц., 20 изн.

**Ряд 57:** 42 лиц.

**Ряд 58:** 42 изн.



## Схема кокетки № 8

**Ряд 37:** 4 лиц., 2 изн., 2 лиц., 2 петли снять на доп. спицу ПЕРЕД вязанием, 3 изн., провязать лицевыми петли с доп. спицы, 3 изн., 2 петли снять на доп. спицу ЗА вязанием, 2 лиц., провязать лицевыми петли с доп. спицы, 3 изн., 3 петли снять на доп. спицу ЗА вязанием, 2 лиц., провязать изнаночными петли с доп. спицы, 2 лиц., 2 изн., 4 лиц.

**Ряд 38:** 4 изн., 2 лиц., 2 изн., 3 лиц., 2 изн., 3 лиц., 4 изн., 3 лиц., 2 изн., 3 лиц., 2 изн., 2 лиц., 4 изн.

**Ряд 39:** 1 лиц., LL, 3 лиц., 2 изн., 2 петли снять на доп. спицу ПЕРЕД вязанием, 2 изн., провязать лицевыми петли с доп. спицы, 1 изн., 2 петли снять на доп. спицу ПЕРЕД вязанием, 2 изн., провязать лицевыми петли с доп. спицы, 1 петлю снять на доп. спицу ЗА вязанием, 2 лиц., провязать изнаночной петлю с доп. спицы, 2 петли снять на доп. спицу ПЕРЕД вязанием, 1 изн., провязать лицевыми петли с доп. спицы, 2 петли снять на доп. спицу ЗА вязанием, 2 лиц., провязать изнаночными петли с доп. спицы, 1 изн., 2 петли снять на доп. спицу ЗА вязанием, 2 лиц., провязать изнаночными петли с доп. спицы, 2 изн., 3 лиц., RL, 1 лиц.

**Ряд 40:** 7 изн., 2 лиц., 2 изн., 3 лиц., 4 изн., 2 лиц., 4 изн., 3 лиц., 2 изн., 2 лиц., 7 изн.

**Ряд 41:** 7 лиц., 2 изн., 2 петли снять на доп. спицу ПЕРЕД вязанием, 3 изн., провязать лицевыми петли с доп. спицы, 2 петли снять на доп. спицу ЗА вязанием, 2 лиц., провязать лицевыми петли с доп. спицы, 2 изн., 2 петли снять на доп. спицу ПЕРЕД вязанием, 2 лиц., провязать лицевыми петли с доп. спицы, 3 петли снять на доп. спицу ЗА вязанием, 2 лиц., провязать изнаночными петли с доп. спицы, 2 изн., 7 лиц.

**Ряд 42:** 7 изн., 2 лиц., 6 изн., 2 лиц., 6 изн., 2 лиц., 7 изн.

**Ряд 43:** 1 лиц., LL, 9 лиц., 2 изн., 2 петли снять на доп. спицу ПЕРЕД вязанием, 2 лиц., провязать лицевыми петли с доп. спицы, 2 лиц., 2 изн., 2 лиц., 2 петли снять на доп. спицу ЗА

вязанием, 2 лиц., провязать лицевыми петли с доп. спицы, 2 изн., 9 лиц., RL, 1 лиц.

**Ряд 44:** 11 изн., 2 лиц., 6 изн., 2 лиц., 6 изн., 2 лиц., 11 изн.

**Ряд 45:** 11 лиц., 2 изн., 2 лиц., 2 петли снять на доп. спицу ЗА вязанием, 2 лиц., провязать лицевыми петли с доп. спицы, 2 изн., 2 петли снять на доп. спицу ПЕРЕД вязанием, 2 лиц., провязать лицевыми петли с доп. спицы, 2 лиц., 2 изн., 11 лиц.

**Ряд 46:** 11 изн., 2 лиц., 6 изн., 2 лиц., 6 изн., 2 лиц., 11 изн.

**Ряд 47:** 1 лиц., LL, 10 лиц., 2 изн., 2 петли снять на доп. спицу ПЕРЕД вязанием, 2 изн., провязать лицевыми петли с доп. спицы, 2 лиц., 2 изн., 2 лиц., 2 петли снять на доп. спицу ЗА вязанием, 2 лиц., провязать изнаночными петли с доп. спицы, 2 изн., 10 лиц., RL, 1 лиц.

**Ряд 48:** 14 изн., 2 лиц., 4 изн., 2 лиц., 4 изн., 2 лиц., 14 изн.

**Ряд 49:** 14 лиц., 2 изн., 2 петли снять на доп. спицу ПЕРЕД вязанием, 2 изн., провязать лицевыми петли с доп. спицы, 2 изн., 2 петли снять на доп. спицу ЗА вязанием, 2 лиц., провязать изнаночными петли с доп. спицы, 2 изн., 14 лиц.

**Ряд 50:** 16 изн., 2 лиц., 2 изн., 2 лиц., 2 изн., 2 лиц., 16 изн.

**Ряд 51:** 16 лиц., 2 изн., 2 петли снять на доп. спицу ПЕРЕД вязанием, 1 изн., провязать лицевыми петли с доп. спицы, 1 петлю снять на доп. спицу ЗА вязанием, 2 лиц., провязать изнаночной петлю с доп. спицы, 2 изн., 16 лиц.

**Ряд 52:** 17 изн., 2 лиц., 4 изн., 2 лиц., 17 изн.

**Ряд 53:** 17 лиц., 2 изн., 2 петли снять на доп. спицу ЗА вязанием, 2 лиц., провязать лицевыми петли с доп. спицы, 2 изн., 17 лиц.

**Ряд 54:** 18 изн., 2 лиц., 2 изн., 2 лиц., 18 изн.

**Ряд 55:** 19 лиц., 4 изн., 19 лиц.

**Ряд 56:** 20 изн., 2 лиц., 20 изн.

**Ряд 57:** 42 лиц.

**Ряд 58:** 42 изн.



## Схема кокетки № 9

**Ряд 37:** 4 лиц., 2 изн., 2 лиц., 2 петли снять на доп. спицу ПЕРЕД вязанием, 3 изн., провязать лицевыми петли с доп. спицы, 3 изн., 2 петли снять на доп. спицу ЗА вязанием, 2 лиц., провязать лицевыми петли с доп. спицы, 3 изн., 3 петли снять на доп. спицу ЗА вязанием, 2 лиц., провязать изнаночными петли с доп. спицы, 2 лиц., 2 изн., 4 лиц.

**Ряд 38:** 4 изн., 2 лиц., 2 изн., 3 лиц., 2 изн., 3 лиц., 4 изн., 3 лиц., 2 изн., 3 лиц., 2 изн., 2 лиц., 4 изн.

**Ряд 39:** 1 лиц., LLI, 3 лиц., 2 изн., 2 петли снять на доп. спицу ПЕРЕД вязанием, 2 изн., провязать лицевыми петли с доп. спицы, 1 изн., 2 петли снять на доп. спицу ПЕРЕД вязанием, 2 изн., провязать лицевыми петли с доп. спицы, 1 петлю снять на доп. спицу ЗА вязанием, 2 лиц., провязать изнаночной петлю с доп. спицы, 2 петли снять на доп. спицу ПЕРЕД вязанием, 1 изн., провязать лицевыми петли с доп. спицы, 2 петли снять на доп. спицу ЗА вязанием, 2 лиц., провязать изнаночными петли с доп. спицы, 1 изн., 2 петли снять на доп. спицу ЗА вязанием, 2 лиц., провязать изнаночными петли с доп. спицы, 2 изн., 3 лиц., RLI, 1 лиц.

**Ряд 40:** 7 изн., 2 лиц., 2 изн., 3 лиц., 4 изн., 2 лиц., 4 изн., 3 лиц., 2 изн., 2 лиц., 7 изн.

**Ряд 41:** 7 лиц., 2 изн., 2 петли снять на доп. спицу ПЕРЕД вязанием, 3 изн., провязать лицевыми петли с доп. спицы, 2 петли снять на доп. спицу ЗА вязанием, 2 лиц., провязать лицевыми петли с доп. спицы, 2 изн., 2 петли снять на доп. спицу ПЕРЕД вязанием, 2 лиц., провязать лицевыми петли с доп. спицы, 3 петли снять на доп. спицу ЗА вязанием, 2 лиц., провязать изнаночными петли с доп. спицы, 2 изн., 7 лиц.

**Ряд 42:** 10 изн., 2 лиц., 6 изн., 2 лиц., 6 изн., 2 лиц., 10 изн.

**Ряд 43:** 1 лиц., LLI, 9 лиц., 2 изн., 2 петли снять на доп. спицу ПЕРЕД вязанием, 2 лиц., провязать лицевыми петли с доп. спицы, 2 лиц., 2 изн., 2 лиц., 2 петли снять на доп. спицу ЗА

вязанием, 2 лиц., провязать лицевыми петли с доп. спицы, 2 изн., 9 лиц., RLI, 1 лиц.

**Ряд 44:** 11 изн., 2 лиц., 6 изн., 2 лиц., 6 изн., 2 лиц., 11 изн.

**Ряд 45:** 11 лиц., 2 изн., 2 лиц., 2 петли снять на доп. спицу ЗА вязанием, 2 лиц., провязать лицевыми петли с доп. спицы, 2 изн., 2 петли снять на доп. спицу ПЕРЕД вязанием, 2 лиц., провязать лицевыми петли с доп. спицы, 2 лиц., 2 изн., 11 лиц.

**Ряд 46:** 11 изн., 2 лиц., 6 изн., 2 лиц., 6 изн., 2 лиц., 11 изн.

**Ряд 47:** 1 лиц., LLI, 10 лиц., 2 изн., 2 петли снять на доп. спицу ПЕРЕД вязанием, 2 изн., провязать лицевыми петли с доп. спицы, 2 лиц., 2 изн., 2 лиц., 2 петли снять на доп. спицу ЗА вязанием, 2 лиц., провязать изнаночными петли с доп. спицы, 2 изн., 10 лиц., RLI, 1 лиц.

**Ряд 48:** 14 изн., 2 лиц., 4 изн., 2 лиц., 4 изн., 2 лиц., 14 изн.

**Ряд 49:** 14 лиц., 2 изн., 2 петли снять на доп. спицу ПЕРЕД вязанием, 2 изн., провязать лицевыми петли с доп. спицы, 2 изн., 2 петли снять на доп. спицу ЗА вязанием, 2 лиц., провязать изнаночными петли с доп. спицы, 2 изн., 14 лиц.

**Ряд 50:** 16 изн., 2 лиц., 2 изн., 2 лиц., 2 изн., 2 лиц., 16 изн.

**Ряд 51:** 1 лиц., LLI, 15 лиц., 2 изн., 2 петли снять на доп. спицу ПЕРЕД вязанием, 1 изн., провязать лицевыми петли с доп. спицы, 1 петлю снять на доп. спицу ЗА вязанием, 2 лиц., провязать изнаночной петлю с доп. спицы, 2 изн., 15 лиц., RLI, 1 лиц.

**Ряд 52:** 18 изн., 2 лиц., 4 изн., 2 лиц., 18 изн.

**Ряд 53:** 18 лиц., 2 изн., 2 петли снять на доп. спицу ЗА вязанием, 2 лиц., провязать лицевыми петли с доп. спицы, 2 изн., 18 лиц.

**Ряд 54:** 19 изн., 2 лиц., 2 изн., 2 лиц., 19 изн.

**Ряд 55:** 20 лиц., 4 изн., 20 лиц.

**Ряд 56:** 21 изн., 2 лиц., 21 изн.

**Ряд 57:** 44 лиц.

**Ряд 58:** 44 изн.



## Схема кокетки № 10

**Ряд 37:** 4 лиц., 2 изн., 2 лиц., 2 петли снять на доп. спицу ПЕРЕД вязанием, 3 изн., провязать лицевыми петли с доп. спицы, 3 изн., 2 петли снять на доп. спицу ЗА вязанием, 2 лиц., провязать лицевыми петли с доп. спицы, 3 изн., 3 петли снять на доп. спицу ЗА вязанием, 2 лиц., провязать изнаночными петли с доп. спицы, 2 лиц., 2 изн., 4 лиц.

**Ряд 38:** 4 изн., 2 лиц., 2 изн., 3 лиц., 2 изн., 3 лиц., 4 изн., 3 лиц., 2 изн., 3 лиц., 2 изн., 2 лиц., 4 изн.

**Ряд 39:** 1 лиц., LLI, 3 лиц., 2 изн., 2 петли снять на доп. спицу ПЕРЕД вязанием, 2 изн., провязать лицевыми петли с доп. спицы, 1 изн., 2 петли снять на доп. спицу ПЕРЕД вязанием, 2 изн., провязать лицевыми петли с доп. спицы, 1 петлю снять на доп. спицу ЗА вязанием, 2 лиц., провязать изнаночной петлю с доп. спицы, 2 петли снять на доп. спицу ПЕРЕД вязанием, 1 изн., провязать лицевыми петли с доп. спицы, 2 петли снять на доп. спицу ЗА вязанием, 2 лиц., провязать изнаночными петли с доп. спицы, 1 изн., 2 петли снять на доп. спицу ЗА вязанием, 2 лиц., провязать изнаночными петли с доп. спицы, 2 изн., 3 лиц., RLI, 1 лиц.

**Ряд 40:** 7 изн., 2 лиц., 2 изн., 3 лиц., 4 изн., 2 лиц., 4 изн., 3 лиц., 2 изн., 2 лиц., 7 изн.

**Ряд 41:** 7 лиц., 2 изн., 2 петли снять на доп. спицу ПЕРЕД вязанием, 3 изн., провязать лицевыми петли с доп. спицы, 2 петли снять на доп. спицу ЗА вязанием, 2 лиц., провязать лицевыми петли с доп. спицы, 2 изн., 2 петли снять на доп. спицу ПЕРЕД вязанием, 2 лиц., провязать лицевыми петли с доп. спицы, 3 петли снять на доп. спицу ЗА вязанием, 2 лиц., провязать изнаночными петли с доп. спицы, 2 изн., 7 лиц.

**Ряд 42:** 10 изн., 2 лиц., 6 изн., 2 лиц., 6 изн., 2 лиц., 10 изн.

**Ряд 43:** 1 лиц., LLI, 9 лиц., 2 изн., 2 петли снять на доп. спицу ПЕРЕД вязанием, 2 лиц., провязать лицевыми петли с доп. спицы, 2 лиц., 2 изн., 2 лиц., 2 петли снять на доп. спицу ЗА

вязанием, 2 лиц., провязать лицевыми петли с доп. спицы, 2 изн., 9 лиц., RLI, 1 лиц.

**Ряд 44:** 11 изн., 2 лиц., 6 изн., 2 лиц., 6 изн., 2 лиц., 11 изн.

**Ряд 45:** 11 лиц., 2 изн., 2 лиц., 2 петли снять на доп. спицу ЗА вязанием, 2 лиц., провязать лицевыми петли с доп. спицы, 2 изн., 2 петли снять на доп. спицу ПЕРЕД вязанием, 2 лиц., провязать лицевыми петли с доп. спицы, 2 лиц., 2 изн., 11 лиц.

**Ряд 46:** 11 изн., 2 лиц., 6 изн., 2 лиц., 6 изн., 2 лиц., 11 изн.

**Ряд 47:** 1 лиц., LLI, 10 лиц., 2 изн., 2 петли снять на доп. спицу ПЕРЕД вязанием, 2 изн., провязать лицевыми петли с доп. спицы, 2 лиц., 2 изн., 2 лиц., 2 петли снять на доп. спицу ЗА вязанием, 2 лиц., провязать изнаночными петли с доп. спицы, 2 изн., 10 лиц., RLI, 1 лиц.

**Ряд 48:** 14 изн., 2 лиц., 4 изн., 2 лиц., 4 изн., 2 лиц., 14 изн.

**Ряд 49:** 14 лиц., 2 изн., 2 петли снять на доп. спицу ПЕРЕД вязанием, 2 изн., провязать лицевыми петли с доп. спицы, 2 изн., 2 петли снять на доп. спицу ЗА вязанием, 2 лиц., провязать изнаночными петли с доп. спицы, 2 изн., 14 лиц.

**Ряд 50:** 16 изн., 2 лиц., 2 изн., 2 лиц., 2 изн., 2 лиц., 16 изн.

**Ряд 51:** 1 лиц., LLI, 15 лиц., 2 изн., 2 петли снять на доп. спицу ПЕРЕД вязанием, 1 изн., провязать лицевыми петли с доп. спицы, 1 петлю снять на доп. спицу ЗА вязанием, 2 лиц., провязать изнаночной петлю с доп. спицы, 2 изн., 15 лиц., RLI, 1 лиц.

**Ряд 52:** 18 изн., 2 лиц., 4 изн., 2 лиц., 18 изн.

**Ряд 53:** 18 лиц., 2 изн., 2 петли снять на доп. спицу ЗА вязанием, 2 лиц., провязать лицевыми петли с доп. спицы, 2 изн., 18 лиц.

**Ряд 54:** 19 изн., 2 лиц., 2 изн., 2 лиц., 19 изн.

**Ряд 55:** 1 лиц., LLI, 19 лиц., 4 изн., 20 лиц.

**Ряд 56:** 21 изн., 2 лиц., 22 изн.

**Ряд 57:** 45 лиц.

**Ряд 58:** 45 изн.





## Схема кокетки № 11

**Ряд 37:** 4 лиц., 2 изн., 2 лиц., 2 петли снять на доп. спицу ПЕРЕД вязанием, 3 изн., провязать лицевыми петли с доп. спицы, 3 изн., 2 петли снять на доп. спицу ЗА вязанием, 2 лиц., провязать лицевыми петли с доп. спицы, 3 изн., 3 петли снять на доп. спицу ЗА вязанием, 2 лиц., провязать изнаночными петли с доп. спицы, 2 лиц., 2 изн., 4 лиц.

**Ряд 38:** 4 изн., 2 лиц., 2 изн., 3 лиц., 2 изн., 3 лиц., 4 изн., 3 лиц., 2 изн., 3 лиц., 2 изн., 2 лиц., 4 изн.

**Ряд 39:** 1 лиц., LLI, 3 лиц., 2 изн., 2 петли снять на доп. спицу ПЕРЕД вязанием, 2 изн., провязать лицевыми петли с доп. спицы, 1 изн., 2 петли снять на доп. спицу ПЕРЕД вязанием, 2 изн., провязать лицевыми петли с доп. спицы, 1 петлю снять на доп. спицу ЗА вязанием, 2 лиц., провязать изнаночной петлю с доп. спицы, 2 петли снять на доп. спицу ПЕРЕД вязанием, 1 изн., провязать лицевыми петли с доп. спицы, 2 петли снять на доп. спицу ЗА вязанием, 2 лиц., провязать изнаночными петли с доп. спицы, 1 изн., 2 петли снять на доп. спицу ЗА вязанием, 2 лиц., провязать изнаночными петли с доп. спицы, 2 изн., 3 лиц., RLI, 1 лиц.

**Ряд 40:** 7 изн., 2 лиц., 2 изн., 3 лиц., 4 изн., 2 лиц., 4 изн., 3 лиц., 2 изн., 2 лиц., 7 изн.

**Ряд 41:** 7 лиц., 2 изн., 2 петли снять на доп. спицу ПЕРЕД вязанием, 3 изн., провязать лицевыми петли с доп. спицы, 2 петли снять на доп. спицу ЗА вязанием, 2 лиц., провязать лицевыми петли с доп. спицы, 2 изн., 2 петли снять на доп. спицу ПЕРЕД вязанием, 2 лиц., провязать лицевыми петли с доп. спицы, 3 петли снять на доп. спицу ЗА вязанием, 2 лиц., провязать изнаночными петли с доп. спицы, 2 изн., 7 лиц.

**Ряд 42:** 10 изн., 2 лиц., 6 изн., 2 лиц., 6 изн., 2 лиц., 10 изн.

**Ряд 43:** 1 лиц., LLI, 9 лиц., 2 изн., 2 петли снять на доп. спицу ПЕРЕД вязанием, 2 лиц., провязать лицевыми петли с доп. спицы, 2 лиц., 2 изн., 2 лиц., 2 петли снять на доп. спицу ЗА

вязанием, 2 лиц., провязать лицевыми петли с доп. спицы, 2 изн., 9 лиц., RLI, 1 лиц.

**Ряд 44:** 11 изн., 2 лиц., 6 изн., 2 лиц., 6 изн., 2 лиц., 11 изн.

**Ряд 45:** 11 лиц., 2 изн., 2 лиц., 2 петли снять на доп. спицу ЗА вязанием, 2 лиц., провязать лицевыми петли с доп. спицы, 2 изн., 2 петли снять на доп. спицу ПЕРЕД вязанием, 2 лиц., провязать лицевыми петли с доп. спицы, 2 лиц., 2 изн., 11 лиц.

**Ряд 46:** 11 изн., 2 лиц., 6 изн., 2 лиц., 6 изн., 2 лиц., 11 изн.

**Ряд 47:** 1 лиц., LLI, 10 лиц., 2 изн., 2 петли снять на доп. спицу ПЕРЕД вязанием, 2 изн., провязать лицевыми петли с доп. спицы, 2 лиц., 2 изн., 2 лиц., 2 петли снять на доп. спицу ЗА вязанием, 2 лиц., провязать изнаночными петли с доп. спицы, 2 изн., 10 лиц., RLI, 1 лиц.

**Ряд 48:** 14 изн., 2 лиц., 4 изн., 2 лиц., 4 изн., 2 лиц., 14 изн.

**Ряд 49:** 14 лиц., 2 изн., 2 петли снять на доп. спицу ПЕРЕД вязанием, 2 изн., провязать лицевыми петли с доп. спицы, 2 изн., 2 петли снять на доп. спицу ЗА вязанием, 2 лиц., провязать изнаночными петли с доп. спицы, 2 изн., 14 лиц.

**Ряд 50:** 16 изн., 2 лиц., 2 изн., 2 лиц., 2 изн., 2 лиц., 16 изн.

**Ряд 51:** 1 лиц., LLI, 15 лиц., 2 изн., 2 петли снять на доп. спицу ПЕРЕД вязанием, 1 изн., провязать лицевыми петли с доп. спицы, 1 петлю снять на доп. спицу ЗА вязанием, 2 лиц., провязать изнаночной петлю с доп. спицы, 2 изн., 15 лиц., RLI, 1 лиц.

**Ряд 52:** 18 изн., 2 лиц., 4 изн., 2 лиц., 18 изн.

**Ряд 53:** 18 лиц., 2 изн., 2 петли снять на доп. спицу ЗА вязанием, 2 лиц., провязать лицевыми петли с доп. спицы, 2 изн., 18 лиц.

**Ряд 54:** 19 изн., 2 лиц., 2 изн., 2 лиц., 19 изн.

**Ряд 55:** 1 лиц., LLI, 19 лиц., 4 изн., 19 лиц., RLI, 1 лиц.

**Ряд 56:** 22 изн., 2 лиц., 22 изн.

**Ряд 57:** 46 лиц.

**Ряд 58:** 46 изн.



## Схема кокетки № 12

**Ряд 37:** 4 лиц., 2 изн., 2 лиц., 2 петли снять на доп. спицу ПЕРЕД вязанием, 3 изн., провязать лицевыми петли с доп. спицы, 3 изн., 2 петли снять на доп. спицу ЗА вязанием, 2 лиц., провязать лицевыми петли с доп. спицы, 3 изн., 3 петли снять на доп. спицу ЗА вязанием, 2 лиц., провязать изнаночными петли с доп. спицы, 2 лиц., 2 изн., 4 лиц.

**Ряд 38:** 4 изн., 2 лиц., 2 изн., 3 лиц., 2 изн., 3 лиц., 4 изн., 3 лиц., 2 изн., 3 лиц., 2 изн., 2 лиц., 4 изн.

**Ряд 39:** 1 лиц., LLI, 3 лиц., 2 изн., 2 петли снять на доп. спицу ПЕРЕД вязанием, 2 изн., провязать лицевыми петли с доп. спицы, 1 изн., 2 петли снять на доп. спицу ПЕРЕД вязанием, 2 изн., провязать лицевыми петли с доп. спицы, 1 петлю снять на доп. спицу ЗА вязанием, 2 лиц., провязать изнаночной петлю с доп. спицы, 2 петли снять на доп. спицу ПЕРЕД вязанием, 1 изн., провязать лицевыми петли с доп. спицы, 2 петли снять на доп. спицу ЗА вязанием, 2 лиц., провязать изнаночными петли с доп. спицы, 1 изн., 2 петли снять на доп. спицу ЗА вязанием, 2 лиц., провязать изнаночными петли с доп. спицы, 2 изн., 3 лиц., RLI, 1 лиц.

**Ряд 40:** 7 изн., 2 лиц., 2 изн., 3 лиц., 4 изн., 2 лиц., 4 изн., 3 лиц., 2 изн., 2 лиц., 7 изн.

**Ряд 41:** 7 лиц., 2 изн., 2 петли снять на доп. спицу ПЕРЕД вязанием, 3 изн., провязать лицевыми петли с доп. спицы, 2 петли снять на доп. спицу ЗА вязанием, 2 лиц., провязать лицевыми петли с доп. спицы, 2 изн., 2 петли снять на доп. спицу ПЕРЕД вязанием, 2 лиц., провязать лицевыми петли с доп. спицы, 3 петли снять на доп. спицу ЗА вязанием, 2 лиц., провязать изнаночными петли с доп. спицы, 2 изн., 7 лиц.

**Ряд 42:** 10 изн., 2 лиц., 6 изн., 2 лиц., 6 изн., 2 лиц., 10 изн.

**Ряд 43:** 1 лиц., LLI, 9 лиц., 2 изн., 2 петли снять на доп. спицу ПЕРЕД вязанием, 2 лиц., провязать лицевыми петли с доп. спицы, 2 лиц., 2 изн., 2 лиц., 2 петли снять на доп. спицу ЗА

вязанием, 2 лиц., провязать лицевыми петли с доп. спицы, 2 изн., 9 лиц., RLI, 1 лиц.

**Ряд 44:** 11 изн., 2 лиц., 6 изн., 2 лиц., 6 изн., 2 лиц., 11 изн.

**Ряд 45:** 11 лиц., 2 изн., 2 лиц., 2 петли снять на доп. спицу ЗА вязанием, 2 лиц., провязать лицевыми петли с доп. спицы, 2 изн., 2 петли снять на доп. спицу ПЕРЕД вязанием, 2 лиц., провязать лицевыми петли с доп. спицы, 2 лиц., 2 изн., 11 лиц.

**Ряд 46:** 11 изн., 2 лиц., 6 изн., 2 лиц., 6 изн., 2 лиц., 11 изн.

**Ряд 47:** 1 лиц., LLI, 10 лиц., 2 изн., 2 петли снять на доп. спицу ПЕРЕД вязанием, 2 изн., провязать лицевыми петли с доп. спицы, 2 лиц., 2 изн., 2 лиц., 2 петли снять на доп. спицу ЗА вязанием, 2 лиц., провязать изнаночными петли с доп. спицы, 2 изн., 10 лиц., RLI, 1 лиц.

**Ряд 48:** 14 изн., 2 лиц., 4 изн., 2 лиц., 4 изн., 2 лиц., 14 изн.

**Ряд 49:** 14 лиц., 2 изн., 2 петли снять на доп. спицу ПЕРЕД вязанием, 2 изн., провязать лицевыми петли с доп. спицы, 2 изн., 2 петли снять на доп. спицу ЗА вязанием, 2 лиц., провязать изнаночными петли с доп. спицы, 2 изн., 14 лиц.

**Ряд 50:** 16 изн., 2 лиц., 2 изн., 2 лиц., 2 изн., 2 лиц., 16 изн.

**Ряд 51:** 1 лиц., LLI, 15 лиц., 2 изн., 2 петли снять на доп. спицу ПЕРЕД вязанием, 1 изн., провязать лицевыми петли с доп. спицы, 1 петлю снять на доп. спицу ЗА вязанием, 2 лиц., провязать изнаночной петлю с доп. спицы, 2 изн., 15 лиц., RLI, 1 лиц.

**Ряд 52:** 18 изн., 2 лиц., 4 изн., 2 лиц., 18 изн.

**Ряд 53:** 18 лиц., 2 изн., 2 петли снять на доп. спицу ЗА вязанием, 2 лиц., провязать лицевыми петли с доп. спицы, 2 изн., 18 лиц.

**Ряд 54:** 19 изн., 2 лиц., 2 изн., 2 лиц., 19 изн.

**Ряд 55:** 1 лиц., LLI, 19 лиц., 4 изн., 19 лиц., RLI, 1 лиц.

**Ряд 56:** 22 изн., 2 лиц., 22 изн.

**Ряд 57:** 1 лиц., LLI, 44 лиц., RLI, 1 лиц.

**Ряд 58:** 48 изн.



## Схема кокетки № 13

**Ряд 37:** 4 лиц., 2 изн., 2 лиц., 2 петли снять на доп. спицу ПЕРЕД вязанием, 3 изн., провязать лицевыми петли с доп. спицы, 3 изн., 2 петли снять на доп. спицу ЗА вязанием, 2 лиц., провязать лицевыми петли с доп. спицы, 3 изн., 3 петли снять на доп. спицу ЗА вязанием, 2 лиц., провязать изнаночными петли с доп. спицы, 2 лиц., 2 изн., 4 лиц.

**Ряд 38:** 4 изн., 2 лиц., 2 изн., 3 лиц., 2 изн., 3 лиц., 4 изн., 3 лиц., 2 изн., 3 лиц., 2 изн., 2 лиц., 4 изн.

**Ряд 39:** 1 лиц., LLI, 3 лиц., 2 изн., 2 петли снять на доп. спицу ПЕРЕД вязанием, 2 изн., провязать лицевыми петли с доп. спицы, 1 изн., 2 петли снять на доп. спицу ПЕРЕД вязанием, 2 изн., провязать лицевыми петли с доп. спицы, 1 петлю снять на доп. спицу ЗА вязанием, 2 лиц., провязать изнаночной петлю с доп. спицы, 2 петли снять на доп. спицу ПЕРЕД вязанием, 1 изн., провязать лицевыми петли с доп. спицы, 2 петли снять на доп. спицу ЗА вязанием, 2 лиц., провязать изнаночными петли с доп. спицы, 1 изн., 2 петли снять на доп. спицу ЗА вязанием, 2 лиц., провязать изнаночными петли с доп. спицы, 2 изн., 3 лиц., RLI, 1 лиц.

**Ряд 40:** 7 изн., 2 лиц., 2 изн., 3 лиц., 4 изн., 2 лиц., 4 изн., 3 лиц., 2 изн., 2 лиц., 7 изн.

**Ряд 41:** 1 лиц., LLI, 6 лиц., 2 изн., 2 петли снять на доп. спицу ПЕРЕД вязанием, 3 изн., провязать лицевыми петли с доп. спицы, 2 петли снять на доп. спицу ЗА вязанием, 2 лиц., провязать лицевыми петли с доп. спицы, 2 изн., 2 петли снять на доп. спицу ПЕРЕД вязанием, 2 лиц., провязать лицевыми петли с доп. спицы, 3 петли снять на доп. спицу ЗА вязанием, 2 лиц., провязать изнаночными петли с доп. спицы, 2 изн., 6 лиц., RLI, 1 лиц.

**Ряд 42:** 11 изн., 2 лиц., 6 изн., 2 лиц., 6 изн., 2 лиц., 11 изн.

**Ряд 43:** 1 лиц., LLI, 10 лиц., 2 изн., 2 петли снять на доп. спицу ПЕРЕД вязанием, 2 лиц., провязать лицевыми петли с доп.

спицы, 2 лиц., 2 изн., 2 лиц., 2 петли снять на доп. спицу ЗА вязанием, 2 лиц., провязать лицевыми петли с доп. спицы, 2 изн., 10 лиц., RLI, 1 лиц.

**Ряд 44:** 12 изн., 2 лиц., 6 изн., 2 лиц., 6 изн., 2 лиц., 12 изн.

**Ряд 45:** 12 лиц., 2 изн., 2 лиц., 2 петли снять на доп. спицу ЗА вязанием, 2 лиц., провязать лицевыми петли с доп. спицы, 2 изн., 2 петли снять на доп. спицу ПЕРЕД вязанием, 2 лиц., провязать лицевыми петли с доп. спицы, 2 лиц., 2 изн., 12 лиц.

**Ряд 46:** 12 изн., 2 лиц., 6 изн., 2 лиц., 6 изн., 2 лиц., 12 изн.

**Ряд 47:** 1 лиц., LLI, 11 лиц., 2 изн., 2 петли снять на доп. спицу ПЕРЕД вязанием, 2 изн., провязать лицевыми петли с доп. спицы, 2 лиц., 2 изн., 2 лиц., 2 петли снять на доп. спицу ЗА вязанием, 2 лиц., провязать изнаночными петли с доп. спицы, 2 изн., 11 лиц., RLI, 1 лиц.

**Ряд 48:** 15 изн., 2 лиц., 4 изн., 2 лиц., 4 изн., 2 лиц., 15 изн.

**Ряд 49:** 15 лиц., 2 изн., 2 петли снять на доп. спицу ПЕРЕД вязанием, 2 изн., провязать лицевыми петли с доп. спицы, 2 изн., 2 петли снять на доп. спицу ЗА вязанием, 2 лиц., провязать изнаночными петли с доп. спицы, 2 изн., 15 лиц.

**Ряд 50:** 17 изн., 2 лиц., 2 изн., 2 лиц., 2 изн., 2 лиц., 17 изн.

**Ряд 51:** 1 лиц., LLI, 16 лиц., 2 изн., 2 петли снять на доп. спицу ПЕРЕД вязанием, 1 изн., провязать лицевыми петли с доп. спицы, 1 петлю снять на доп. спицу ЗА вязанием, 2 лиц., провязать изнаночной петлю с доп. спицы, 2 изн., 16 лиц., RLI, 1 лиц.

**Ряд 52:** 19 изн., 2 лиц., 4 изн., 2 лиц., 19 изн.

**Ряд 53:** 19 лиц., 2 изн., 2 петли снять на доп. спицу ЗА вязанием, 2 лиц., провязать лицевыми петли с доп. спицы, 2 изн., 19 лиц.

**Ряд 54:** 20 изн., 2 лиц., 2 изн., 2 лиц., 20 изн.

**Ряд 55:** 1 лиц., LLI, 20 лиц., 4 изн., 20 лиц., RLI, 1 лиц.

**Ряд 56:** 23 изн., 2 лиц., 23 изн.

**Ряд 57:** 1 лиц., LLI, 46 лиц., RLI, 1 лиц.

**Ряд 58:** 50 изн.

Схема боковой вставки №1

	17	16	15	14	13	12	11	10	9	8	7	6	5	4	3	2	1		
10	■	■	■	■	■	■	■	■	■	■	■	■	■	■	■	■	■	■	
	■	■	■	■	■	■	■	■	■	■	■	■	■	■	■	■	■	■	9
8	■	■	■	■	■	■	■	■	■	■	■	■	■	■	■	■	■	■	
	■	■	■	■	■	■	■	■	■	■	■	■	■	■	■	■	■	■	7
6	■	■	■	■	■	■	■	■	■	■	■	■	■	■	■	■	■	■	
	■	■	■	■	■	■	■	■	■	■	■	■	■	■	■	■	■	■	5
4	■	■	■	■	■	■	■	■	■	■	■	■	■	■	■	■	■	■	
	■	LLI	■	■	■	■	■	■	■	■	■	■	■	■	■	■	RLI	■	3
2	■	■	■	■	■	■	■	■	■	■	■	■	■	■	■	■	■	■	
	■	■	■	■	■	■	■	■	■	■	■	■	■	■	■	■	■	■	1
	15		14	13	12	11	10	9	8	7	6	5	4	3	2		1		

**Ряд 1:** 5 лиц., 3 петли снять на доп. спицу ЗА вязанием, 2 лиц., провязать лицевыми петли с доп. спицы, 5 лиц.

**Ряды 2, 4, 6, 8, 10:** все петли вязать изнаночными.

**Ряд 3:** 1 лиц., RLI, 2 лиц., 2 петли снять на доп. спицу ПЕРЕД вязанием, 2 лиц., провязать лицевыми петли с доп. спицы, 1 лиц., 2 петли снять на доп. спицу ПЕРЕД вязанием, 2 лиц., провязать лицевыми петли с доп. спицы, 2 лиц., LLI, 1 лиц.

**Ряд 5:** 6 лиц., 3 петли снять на доп. спицу ЗА вязанием, 2 лиц., провязать лицевыми петли с доп. спицы, 6 лиц.

**Ряд 7:** 2 лиц., 2 петли снять на доп. спицу ПЕРЕД вязанием, 2 лиц., провязать лицевыми петли с доп. спицы, 5 лиц., 2 петли снять на доп. спицу ЗА вязанием, 2 лиц., провязать лицевыми петли с доп. спицы, 2 лиц.

**Ряд 9:** 4 лиц., 2 петли снять на доп. спицу ПЕРЕД вязанием, 2 лиц., провязать лицевыми петли с доп. спицы, 1 лиц., 2 петли снять на доп. спицу ЗА вязанием, 2 лиц., провязать лицевыми петли с доп. спицы, 4 лиц.

Схема боковой вставки №2

	19	18	17	16	15	14	13	12	11	10	9	8	7	6	5	4	3	2	1	
10	■	■	■	■	■	■	■	■	■	■	■	■	■	■	■	■	■	■	■	
	■	■	■	■	■	■	■	■	■	■	■	■	■	■	■	■	■	■	■	9
8	■	■	■	■	■	■	■	■	■	■	■	■	■	■	■	■	■	■	■	
	■	LLI	■	■	■	■	■	■	■	■	■	■	■	■	■	■	■	RLI	■	7
6	■	■	■	■	■	■	■	■	■	■	■	■	■	■	■	■	■	■	■	
	■	■	■	■	■	■	■	■	■	■	■	■	■	■	■	■	■	■	■	5
4	■	■	■	■	■	■	■	■	■	■	■	■	■	■	■	■	■	■	■	
	■	LLI	■	■	■	■	■	■	■	■	■	■	■	■	■	■	■	■	RLI	3
2	■	■	■	■	■	■	■	■	■	■	■	■	■	■	■	■	■	■	■	
	■	■	■	■	■	■	■	■	■	■	■	■	■	■	■	■	■	■	■	1
	15			14	13	12	11	10	9	8	7	6	5	4	3	2			1	

**Ряд 1:** 5 лиц., 3 петли снять на доп. спицу ЗА вязанием, 2 лиц., провязать лицевыми петли с доп. спицы, 5 лиц.

**Ряды 2, 4, 6, 8, 10:** все петли вязать изнаночными.

**Ряд 3:** 1 лиц., RLI, 2 лиц., 2 петли снять на доп. спицу ПЕРЕД вязанием, 2 лиц., провязать лицевыми петли с доп. спицы, 1 лиц., 2 петли снять на доп. спицу ПЕРЕД вязанием, 2 лиц., провязать лицевыми петли с доп. спицы, 2 лиц., LLI, 1 лиц.

**Ряд 5:** 6 лиц., 3 петли снять на доп. спицу ЗА вязанием, 2 лиц., провязать лицевыми петли с доп. спицы, 6 лиц.

**Ряд 7:** 1 лиц., RLI, 1 лиц., 2 петли снять на доп. спицу ПЕРЕД вязанием, 2 лиц., провязать лицевыми петли с доп. спицы, 5 лиц., 2 петли снять на доп. спицу ЗА вязанием, 2 лиц., провязать лицевыми петли с доп. спицы, 1 лиц., LLI, 1 лиц.

**Ряд 9:** 5 лиц., 2 петли снять на доп. спицу ПЕРЕД вязанием, 2 лиц., провязать лицевыми петли с доп. спицы, 1 лиц., 2 петли снять на доп. спицу ЗА вязанием, 2 лиц., провязать лицевыми петлями с доп. спицы, 5 лиц.

