

Толока

делаем Делаем Делаем Делаем Делаем Делаем

№ 21 (323),
НОЯБРЬ
2017

ПОДПИСНЫЕ ИНДЕКСЫ: 01105 ЕЖЕМЕСЯЧНЫЙ, 98913 ПОЛУГОДОВОЙ



ВЯЖЕМ
Туника
"Снегири"

стр. 16



и еще

9

полезных
схем

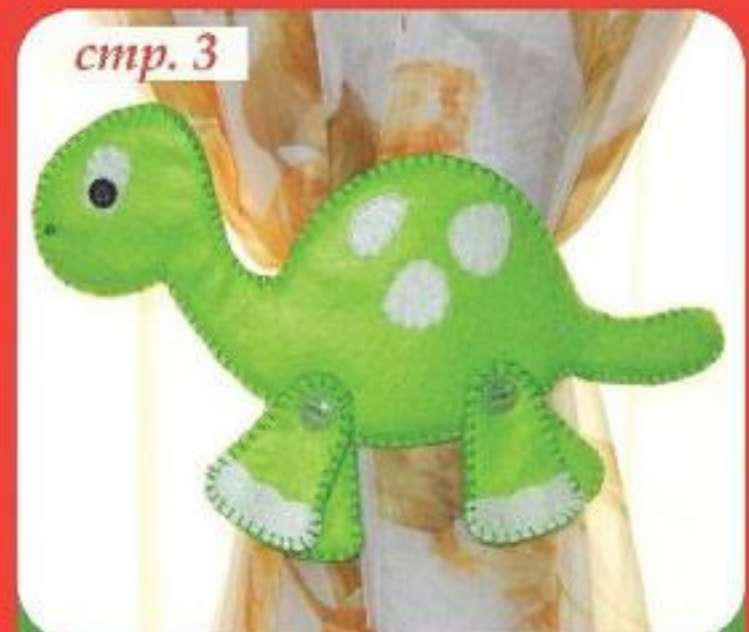

стр. 3

Подхват «Динозаврик»



стр. 6

Вышивка «Золотая осень»



стр. 19

Кровать-автобус

Варим натуральное мыло



Добрый день, дорогие друзья!
Поздней осенью, когда мы выходим из дома затемно, а возвращаемся в промозглых сумерках, особенно приятно после рабочего дня оказаться у теплого и красивого очага. Конечно, всем нам приходится прикладывать немало и физических, и душевных сил, чтобы превратить свое жилище в уютное гнездышко. Надеемся, что наши сегодняшние советы помогут вам в этом. Ольга Попович из Полтавы делится вариантом оформления прихожей кирпичиками из штукатурки (стр. 5), Михаил Савин из Москвы смастерил для детской кровати-автобус (стр. 19).

Специально для вас, дорогие женщины, мы открываем «Школу красоты»! В этом выпуске: оригинальный рецепт натурального мыла и маски из калины (стр. 8-9), которые помогут позаботиться о вашей коже.

С 6 по 20 ноября можно подписаться на наши издания на полугодие и на год со скидкой! Действует специальный индекс: 12213, цена 64,4 грн.

*Цены указаны без учета сборов почты. Минимальный срок подписки — 6 месяцев.

Наталья Аристова



15



21

Читайте в номере

Для дома

Универсальный массажер 4
Кирпичный ретро-уголок 5

Хозяйке

Юбка в технике синель 10
Туника «Снегири» 16

Хозяину

Обогреватель-сушилка 20
Повозка для скутера 18
Жаровня из баллона 18

Для души

Серьги-кисти 21

Закажите и читайте!

Вы не успели купить журнал в киоске?
Обращайтесь в «Стол заказов»!

Цена одного издания 12,95 грн.

Перечислите платежным поручением нужную сумму на адрес:

ООО «Издательский дом «Толока» ЕГРПОУ 34794859

Расчетный счет 26002052604035 МФО 320649

Банк ЧАО «РАСЧЕТНЫЙ ЦЕНТР» ПРИВАТБАНК», г. Киев

На бланке платежного поручения в графе «Назначение платежа» обязательно укажите название журнала, свои полные домашний адрес и ФИО.

Тел. для справок 044 220 07 68

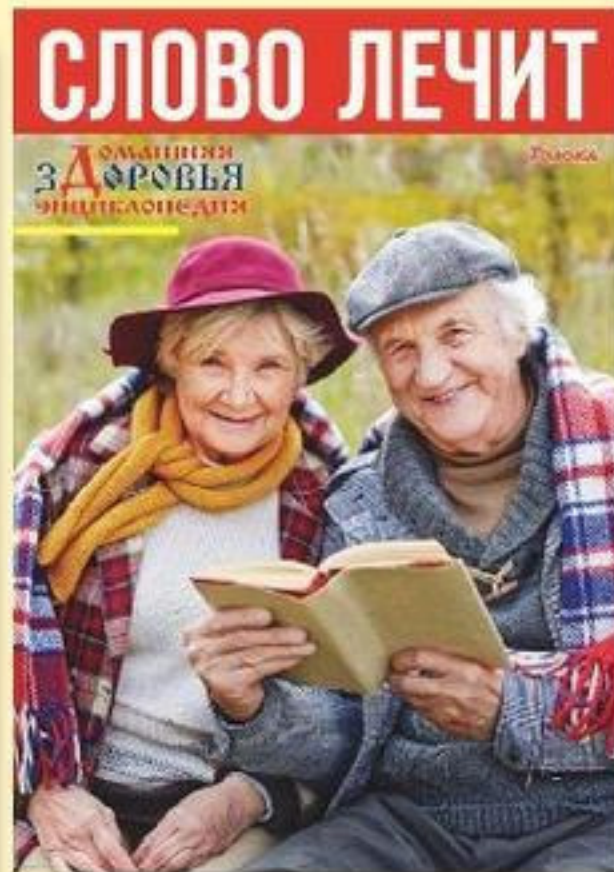

Динозаврик на штору

ДЕТСКАЯ КОМНАТА — МЕСТО ДЛЯ ФАНТАЗИЙ РЕБЕНКА. БУДЯ УТРОМ СЫНА, ГОВОРЮ, ЧТО ОЗОРНОЙ ДИНОЗАВРИК УЖЕ ЗАБРАЛСЯ НА ШТОРКУ И ВПУСТИЛ В КОМНАТУ СОЛНЦЕ — ПОРА ПРОСЫПАТЬСЯ.

Понадобилось: мягкий фетр зеленого цвета • жесткий тонкий фетр белого цвета • нитки мулине зеленого цвета • отрезок репсовой ленты • синтепон • пуговицы.



Схемы см. на стр. 13



■ Выкроила детали без припусков на швы (см. схему на стр. 13): 2 — для туловища, 8 — для лапок из зеленого фетра; а из белого — 3 пятнышка, 1 глаз и 4 декора лапок. Из синтепона вырезала одну деталь основы.

■ Швом вперед иголку нашила на одну основу пятнышки и глаз, как на фото. Сложила между собой две детали туловища, проложив между ними синтепон. Петельным швом прошила всю заготовку по периметру. Аналогично сшила лапки. Зафиксировала их на туловище пуговицами (фото 1).

■ Пришила черную пуговичку для зрачка (можно пластиковые глазки для кукол) и бусинку для ноздрей. С обратной стороны подхвата закрепила отрез ленты для крепления динозаврика на шторе (фото 2).

Елена Киряшина,
г. Ульяновск.
Фото автора



Часы «Свидание в Париже»

На новоселье любимой подружке изготовила часики в нежном стиле шебби-шик. А на мысль о создании такого подарка меня натолкнула ажурная пластиковая фруктовница.

Понадобилось: белая и черная акриловая краска • пластиковая фруктовница • битум для декупажа • матовый акриловый лак в баллоне • часовой механизм • виниловая пластинка • клей ПВА • декупажная салфетка • деревянные цифры.

1. Подобрала пластинку по размеру доньшка фруктовницы и вклеила ее внутрь емкости клеем Момент. Обезжирила все изделие жидкостью для снятия лака. Покрасила в белый цвет. Высушила. Нанесла губкой черную краску, имитируя потертости. На самую пластинку приклеила один цветной слой декупажной салфетки. Просушила и покрыла лаком.

2. На циферблат наклеила цифры. Прошла по ним полусухой кистью с белой краской. Губкой нанесла на все поверхности немного битума для естественной тонировки. Покрывает акриловым лаком в два слоя с промежуточной просушкой.

3. Продела через центр фруктовницы и пластинки часовой механизм и зафиксировала (по инструкции).

Чудесное преображение из тарелки в часы, не правда ли?!

Оксана Федина,
г. Орел.
Фото автора

Домик для цветка

Из обычной картонной коробки получилась замечательная полочка для любимого растения и необычное панно на стену.

Подобрала квадратную коробку небольшого размера. Надрезала верхние углы с открытой стороны вниз примерно на 2 см. Завернула наружу края. На отдельном листе картона нарисовала рамку с отверстием по контуру самой коробки и шириной 2,5 см. Приклеила заготовку к отогнутым краям. Высушила. Оклеила полочку со всех сторон декоративной креповой бумагой. На тыльной стороне коробки шилом проколола два отверстия и продела в них шнур для подвешивания. Хорошо просушила поделку. Повесила на стену и поставила внутрь маленький горшок с цветущей сенполией.

Ирина Беседина, г. Выборг.
Фото автора



Каштан поможет взбодриться

Украинский травник Виктор Лозовой советует: 3 ст.л. дробленых плодов каштана с коричневой кожурой залейте 0,5 л водки, дайте настояться 3 недели, ежедневно взбалтывая, процедите. Принимайте по 5 капель настойки 1 раз в день утром натощак — благодаря этому ваши сосуды будут крепкими, появится бодрость, увеличится работоспособность.

Еще больше рецептов здоровья найдете в издании «**СЕКРЕТЫ ИСЦЕЛЕНИЯ**», ведь это:

- народные способы лечения, проверенные на личном опыте;
- комментарии рецептов травниками и фитотерапевтами;
- ответы специалистов на ваши вопросы...

Читайте с пользой для здоровья!
А для удобства — подпишитесь!

Подписной индекс 98701

Хотите получить подарок? Читайте выпуск № 11. Он уже в продаже!



Универсальный массажер

ИЗВЕСТНО ЛИ ВАМ, ЧТО ПЛОДЫ КАШТАНА — ПРЕКРАСНОЕ НАРОДНОЕ СРЕДСТВО ДЛЯ ЛЕЧЕНИЯ ГЕМОРРОЯ. ВЗАИМОДЕЙСТВУЯ С ЭНЕРГИЕЙ ЧЕЛОВЕКА, КАШТАНЫ ОЧИЩАЮТ, СЛОВНО СМЫВАЯ С НАС НЕПРИЯТНЫЕ ТЯЖЕЛЫЕ СОСТОЯНИЯ, НЕРВОЗНОСТЬ И АГРЕССИЮ. ТАТЬЯНА ЗЛОБИНА, СОТРУДНИК ОТДЕЛЕНИЯ ДНЕВНОГО ПРЕБЫВАНИЯ ИНВАЛИДОВ Г. ПОЛОЦКА, ИСПОЛЬЗУЕТ КАШТАНЫ ДЛЯ СОЗДАНИЯ УНИВЕРСАЛЬНЫХ МАССАЖЕРОВ.



1. Из плотной ткани вырезаем прямоугольную заготовку произвольного размера (у нас примерно 80x40 см). Складываем ее поперек пополам изнанкой наружу и прострачиваем по двум сторонам, выворачиваем. Из синтепона и нетканого материала также вырезаем несколько деталей (38x38 см), складываем их друг на друга и простегиваем ромбами. Такую синтепоновую прослойку вкладываем внутрь сложенной тканевой детали. Наметьте по трем сторонам **(фото 1)**.



На заметку

- Полезно крутить в руке два каштана — можно избавиться или предотвратить артроз.
- Эффективным помощником для разработки мелкой моторики рук после инсульта станет симпатичная гусеничка, наполненная мелкими сосновыми и еловыми шишками **(фото 6)**.

2. Получившийся «бутерброд» прострачиваем по двум противоположным сторонам, отступив от края примерно 1,5-2 см, — получаются кулиски. Затем размечаем мелком оставшееся пространство: рисуем вертикальные полосы на расстоянии 4-5 см. Прострачиваем.

3. Вкладываем в каждое отверстие по одному каштану **(фото 2)**, отодвигаем их к верхнему краю и прокладываем поперечную строчку, как бы закрывая этот ряд. Аналогично заполняем каштанами всю заготовку, прострачивая каждый ряд **(фото 3)**.

4. В кулиски вставляем завязки, а к противоположным краям пришиваем застежку-молнию. К одной стороне пришиваем небольшую подушечку из той же ткани, наполненную травами **(фото 4)**.

5. Готовый массажер можно использовать как в сложенном, так и в развернутом виде **(фото 5)** и применять в качестве сиденья, подушки или тренажера для рук.

Записала Наталья Аристова.
Фото Ирины Савосиной

Кирпичный ретро-уголок в прихожей

Прихожая купленной квартиры была оклеена обоями, которые мне не нравились. Обновить стены помог мой кот — за год по всему периметру он отметил когтями на стенах высоту своего роста. Посмотрев в интернете несколько вариантов оформления коридора, выбрала для себя самый простой и бюджетный способ.

■ Сняла старые обои, зачистила стену и покрыла ее жидкой грунтовкой (фото 1).

■ Расчертила всю поверхность на кирпичики (фото 2) размером 25х6,5 см. Расстояние между кирпичиками (будущие швы) получилось шириной 2 см, по размеру малярной ленты, которой после их заклеила (фото 3). В начале и в конце каждого горизонтального ряда, наклеивая ленту, оставляла свободные кончики длиной 5 см. Вертикальные короткие полоски наклеивала внахлест, соединяя нижнюю и верхнюю горизонтали.

■ Купила мешок финишной шпатлевки, развела ее водой до консистенции густой сметаны.

■ Шпателем наносила на стену раствор небольшими порциями (на 2-3 ряда), после чего сразу, не дожи-

даясь схватывания, удаляла малярную ленту (фото 4). Толщина кирпичиков получилась примерно 7-10 мм. Оставила сохнуть на двое суток.

■ Крупной наждачной бумагой удалила с поверхностей кирпичиков лишнюю шпатлевку и обработала их кромки.

■ Покрасила всю стену водоэмульсионной краской белого цвета.

■ Отличным дополнением обновленной стены стал купленный очень давно и пылившийся в кладовой светильник в виде фонаря. Перекрасила его каркас, заменила стекла. Подвесила новое бра на держатель для цветочных горшков, прикрученный к стене.

Такой экономичный и быстрый способ обновления в стиле ретро очень понравился моим родным и знакомым.

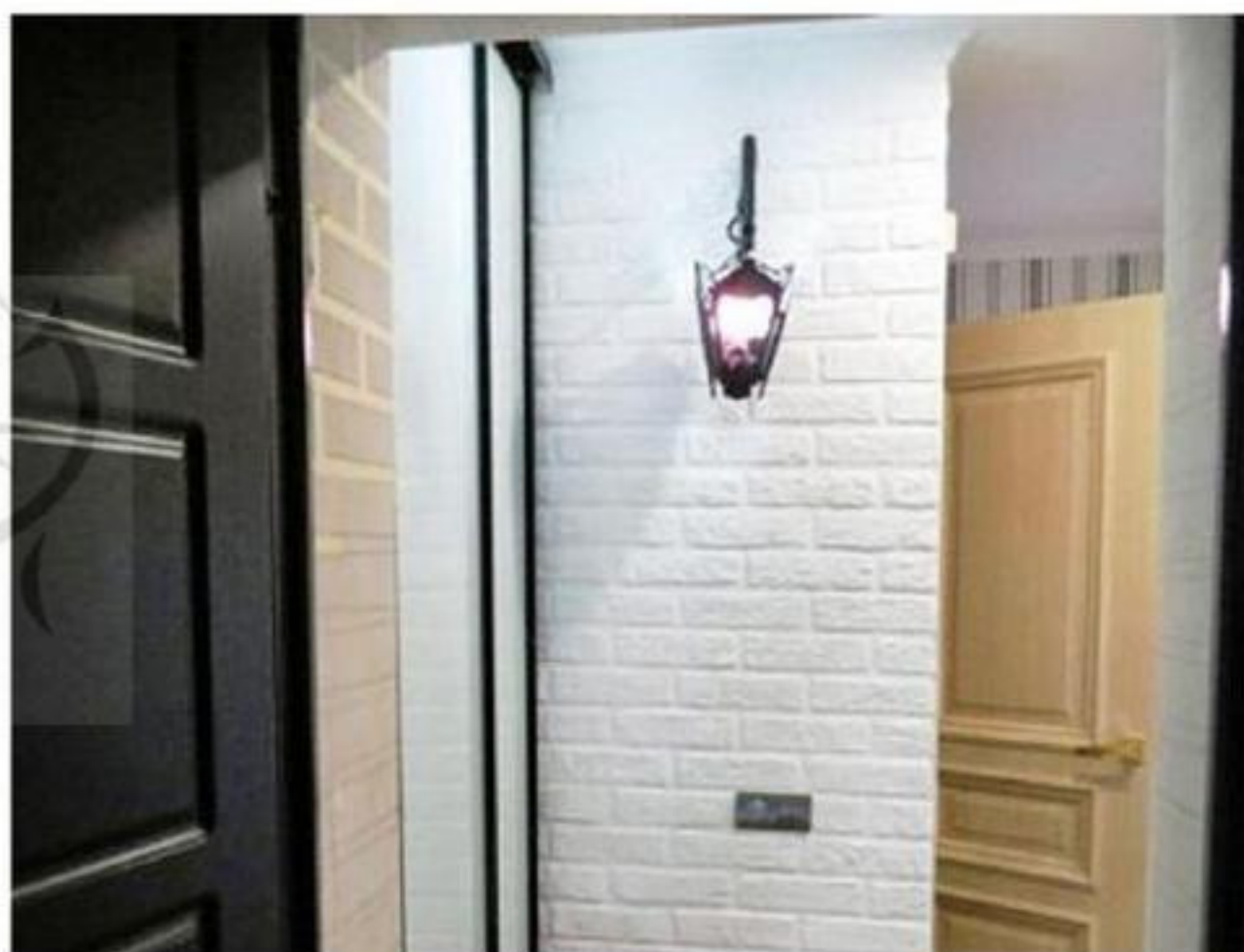
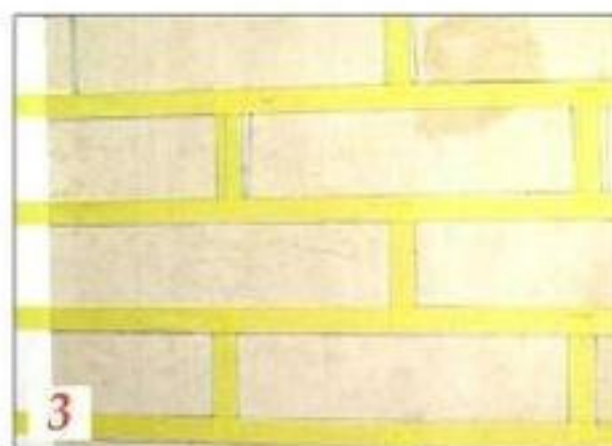

Ольга Попович, г. Полтава. Фото автора

Декоративная отделка

Выбирая материалы для внутренней отделки стен, приходится учитывать их эстетичность, стоимость и экологичность. В этом плане имитация кирпича из штукатурки — оптимальный вариант. А вот на что следует обратить внимание и чем она хороша, расскажет мастер-отделочник Иван Минич из Адлера.

Важные моменты

1. Перед началом работы проверьте уровнем и при необходимости выровняйте стены. Углы между ними и полом должны быть равны 90 град.
2. На ровной стене перед нанесением заделайте все дефекты штукатурной смесью, обработайте поверхность грунтовочным раствором.
3. Кирпичная стена из штукатурки будет выглядеть максимально реалистично, если окрасить ее краской более

КОНСУЛЬТАЦИЯ специалиста

Важно!

Декоративную отделку штукатурными материалами в новостройках (в том числе и штукатурка под кирпич) можно выполнять не раньше 12 месяцев после сдачи объекта. Иначе из-за усадки дома в покрытии появятся трещины и все придется переделывать.

светлого цвета, чем кирпич — при высыхании она потемнеет и придаст деталям более контрастный вид.

Достоинства

- Не требует больших финансовых и временных затрат;
- В состав не входят вредные материалы;
- Работу можно выполнить самостоятельно, не прибегая к помощи специалистов.

ДС ХОЗЯЮШКЕ ВЫШИВКА

Золотая осень

Схемы см.
на стр. 12

ПРОЗРАЧНЫЕ ОСЕННИЕ СУМЕРКИ, ВОЗДУХ, ПРОПИТАННЫЙ ОСТРЫМ ЗАПАХОМ ПАЛОЙ ЛИСТВЫ И ОСЕННИХ КОСТРОВ, ЛЕСНАЯ ИЗБУШКА С ЖАРКО НАТОПЛЕННОЙ ПЕЧЬЮ — ГЛЯДЯ НА ЭТУ КАРТИНКУ, КАЖЕТСЯ, ЧТО ВОТ-ВОТ ПОЯВИТСЯ ИЗ-ЗА БЕРЕЗ ДОВОЛЬНЫЙ ГРИБНИК С ПОЛНЫМ ЛУКОШКОМ ДАРОВ ЛЕСА. ВЫШИВКА ОТЛИЧНО ПОДОЙДЕТ ДЛЯ УКРАШЕНИЯ ДАЧНОГО ДОМИКА ИЛИ МАНСАРДЫ.



Размер: 110x164 стежка.

Полный крест в две нити

DMC	GAMMA	Цвет
169	3046	Оловянный, св.
3860	3032	Какао
3854	3209	Золотой осенний, ср.
435	215, 7	Коричневый, оч. св.
523	3166	Папоротниковый, св.
938	812	Кофейный, ультратемн.
413	3233	Оловянно-серый, т.
801	55, 657	Кофейный, т.
3863	3035	Темно-коричневый беж., ср.
792	80	Васильковый кобальтовый, т.
580	820, 3170	Мох, т.
471	8	Авокадо, оч. св.
725	3194	Топаз
168	3045	Оловянный, оч. св.
223	3014	Розовых ракушек, св.
827	3115	Синий, оч. св.
3853	107	Золотой осенний, т.
936	3162	Авокадо, оч. т.
437	804, 54	Желто-коричневый, св.
3371	3219	Черно-коричневый
351	314, 705	Кораллово-красный
162	3243	Голубой, ультра оч. св.
762	3231	Жемчужно-серый, оч. св.
920	32	Медный, ср.
823	3120	Темно-синий, т.
155	3238	Сине-фиолетовый, ср. т.
727	16	Топаз, оч. св.
3801	63	Рождественский красный, св.
973	5165, 42	Канареечный, яркий
553	74	Фиолетовый
791	308	Васильковый кобальтовый, оч. т.
165	3244	Мох, оч. св.
3819	817	Мох, св.
666	12, 119	Рождественский красный, яркий
156	3048	Сине-фиолетовый, ср. св.
317	3232	Оловянно-серый
304	4055	Рождественский красный, ср.

Ирина Сомова, г. Могилев.
Фото автора



«Вышиваем крестиком: герои любимых мультфильмов»

Помните, как в детстве мы с нетерпением ждали каждой встречи с героями любимых мультфильмов? Веселые и серьезные, забавные и поучительные, наивные и мудрые персонажи навсегда остаются нашими друзьями. Чтобы не расставаться с любимыми мультяшками, берите в руки пальцы, канву, иголку с нитками и творите вместе с нами. Уверены, вам под силу «оживить» неразлучных ослика Иа и Винни-Пуха, милого Мамонтенка, умных Смешариков и озорника попугая Кешу. Схемы этих и многих других героев мультфильмов вы найдете на страницах нашего спецвыпуска «Вышиваем крестиком: герои любимых мультфильмов».

Уже в продаже!

НЕ пропустите!

«Вышиваем крестиком и бисером: мини-сюжеты для кухни»

Каждая хозяйка стремится создать особенную, уютную и неповторимую атмосферу на кухне. В нашем новом спецвыпуске мы подобрали для вас схемы вышивки кухонных миниатюр, которые будут радовать всю семью за завтраком, обедом или ужином. Ведь созданные своими руками картины и мотивы на кухонных полотенцах, скатертях и прихватках способны поднять настроение всем домочадцам!

СТОЛ заказов



Цена одного издания 12,15 грн.

Перечислите платежным поручением нужную сумму на адрес:

ООО «Издательский дом «Толока» ЕГРПОУ 34794859

Расчетный счет 26002052604035 МФО 320649

Банк ЧАО «РАСЧЕТНЫЙ ЦЕНТР» ПРИВАТ-БАНК», г. Киев

На бланке платежного поручения в графе «Назначение платежа» **обязательно** укажите название журнала, свои полные домашний адрес и ФИО.

Тел. для справок 044 220 07 68

Самый большой суперприз

350 000,00 гривен

будет вручен уже 28.12.2017!



Именно Вы можете стать хозяином 350 000,00 гривен

- Возьмите две последние цифры года, в котором Вы родились.
- Отнимите 6.
- Теперь добавьте Ваш возраст, который исполнится Вам в 2017 году.

БЕСПЛАТНО!
Никаких затрат, никакого риска!

Прямо сейчас проверьте: если призовой номер 111 принадлежит Вам, то именно Вам мы вручим 350 000,00 гривен, объявив Вас Главным победителем!

Если полученный результат совпал с призовым номером, скорее сообщите нам!

Не забудьте назвать **призовой код акции - 20647**

0 800 30-00-27

Мы ждем ваш звонок с понедельника по пятницу с 8:00 до 20:00, в выходные дни – с 9:00 до 18:00 (звонки в пределах Украины со стационарных и мобильных телефонов бесплатны).

© ТОВ «Перший Індекс» є одним із Організаторів маркетингової Акції «Золотий Фонд». Загальна вартість призів до 1 690 000 гривень. Акція діє з 20.06.2017 р. по 29.06.2018 р. на всій території України. В Акції мають право брати участь виключно повнолітні громадяни України, які зробили та оплатили замовлення товарів із Пропозицій Організатора. Повна версія офіційних правил на сайті: www.imageclub.com.ua

ДС идея с обложки

Варим натуральное МЫЛО

НАЧАЛОСЬ ВСЕ С ТОГО, ЧТО, ЕЩЕ ПОЛУЧАЯ ОБРАЗОВАНИЕ ЭКОЛОГА, Я УЖЕ СТАЛА ЗАДУМЫВАТЬСЯ, КАК УЙТИ ОТ ИСПОЛЬЗОВАНИЯ ХИМИИ В БЫТУ. ПОТОМ РОДИЛАСЬ ДОЧЬ С НАСЛЕДСТВЕННОЙ АЛЛЕРГИЕЙ ПРАКТИЧЕСКИ НА ВСЕ. ЧТОБЫ ИЗБЕЖАТЬ ВЫСЫПАНИЙ У РЕБЕНКА, ПРИШЛОСЬ ИЗУЧИТЬ МНОГО ЛИТЕРАТУРЫ И ПЕРЕЙТИ НА НАТУРАЛЬНЫЕ МОЮЩИЕ СРЕДСТВА И КОСМЕТИКУ. ДОЧКА УЖЕ ПОДРОСЛА И СЕЙЧАС ЕЙ БОЛЬШЕ ВСЕГО НРАВИТСЯ МЫЛО «ОРАНЖЕВОЕ НАСТРОЕНИЕ» ИЗ-ЗА ЯРКОГО ЦВЕТА И ПРИЯТНОГО АРОМАТА.

Понадобится для изготовления:

500 г мыла: твердые масла (кокосовое — 15% (60 г), пальмовое — 15% (60 г), ши — 10% (40 г) • жидкое масло (оливковое — 60% (240 г) • жидкость (у меня морковный сок — 30% (120 г) • щелочь N_2OH (51,4 г) • смесь витаминов А и Е (для цвета) • эфирные масла (герани розовой, лимона, аниса, цитронеллы) — 3,5% от веса полученной мыльной массы • металлическая и фарфоровая емкость • блендер • весы • средства защиты (очки, передник, резиновые перчатки, респиратор).

Кстати

Чтобы определить количество щелочи и масел, необходимое для изготовления мыла, нужно рассчитать рецепт на мыльном калькуляторе*.

На заметку

Для приготовления мыла подходят любые масла, только не прогорклые и не испорченные, с неистекшим сроком годности и с правильными условиями хранения.

Приготовление

- На кухонных весах взвешиваем металлическую емкость и обнуляем результат, чтобы ее вес не учитывался. Добавляем твердые масла по рецепту (**фото 1**). Ставим емкость на плиту, подогреваем их до жидкого состояния и оставляем.
- В металлический стаканчик насыпаем гранулированную щелочь, отмеряя на весах необходимую массу (**фото 2**).
- В фарфоровую емкость наливаем жидкость (свежевыжатый морковный сок) по рецепту, взвешиваем.

Важно!

- Приобрести щелочь можно только в специализированных магазинах для мыловаров, так как этот продукт требует соблюдения техники безопасности.
- Даже опытному мыловару при работе со щелочью необходимо использовать защитные очки, передник, резиновые перчатки и респиратор. Если дома есть вытяжка, работайте под ней или в хорошо проветриваемом помещении, чтобы не надышаться парами щелочи.
- Для работы с этим продуктом можно использовать только посуду из нержавеющей стали, термостойкий пластик (можно ведерко из-под майонеза), фарфор или керамические емкости с глазурью.



■ Добавляем щелочь в жидкость маленькими порциями, постоянно помешивая (**фото 3**). Ни в коем случае нельзя заливать жидкость в щелочь или насыпать последнюю сразу всю, так как при реакции щелочной продукт вырабатывает большое количество тепла — может произойти закипание жидкости и она выльется.

Хорошо размешиваем смесь силиконовой лопаткой до полного растворения гранул. Щелочной раствор станет горячим.

■ Чтобы немного остудить расплавленные ранее твердые масла, добавляем в них оливковое масло по рецепту, взвешивая на весах. Когда смесь масел становится примерно одной температуры со щелочным раствором, вливаем последний в емкость с маслами. Поскольку мы использовали в качестве жидкости сок, могут оставаться нерастворившиеся частички щелочи, поэтому вливаем раствор через ситечко (**фото 4**).

■ Перемешиваем полученный состав лопаткой (**фото 5**), чтобы началась реакция омыления. Кухонным блендером (можно венчиком) в течение 4-5 минут доводим массу до нужной консистенции и однородности, как густой майонез или заварной крем (**фото 6**).

■ Вливаем в полученный состав эфирные масла согласно рецепту, тщательно размешивая массу лопаточкой (**фото 7**). Чтобы закрепить окраску, добавляем масляный раствор витаминов А и Е (продается в аптеке) и перемешиваем.

■ Мыльную массу заливаем в форму (**фото 8**). Аккуратно постукиваем емкостью по столу, чтобы вышли пузырьки воздуха, иначе в готовом изделии останутся дырочки. И в таком виде оставляем мыло на сутки для застывания.

■ Спустя 24 часа достаем из формы и нарезаем струнным резак (я свой изготовила самостоятельно) (**фото 9**) на небольшие бруски (**фото 10**).

■ Оставляем мыло созревать на 4 недели, положив, например, в картонную коробку, чтобы на него не попадали прямые солнечные лучи.

* **Мыльный калькулятор** — онлайн-программа, которая используется для составления пропорций масел и щелочи для рецептов мыла с нуля.

Наталья Тупицына, г. Могилев.
Фото Ирины Савосиной

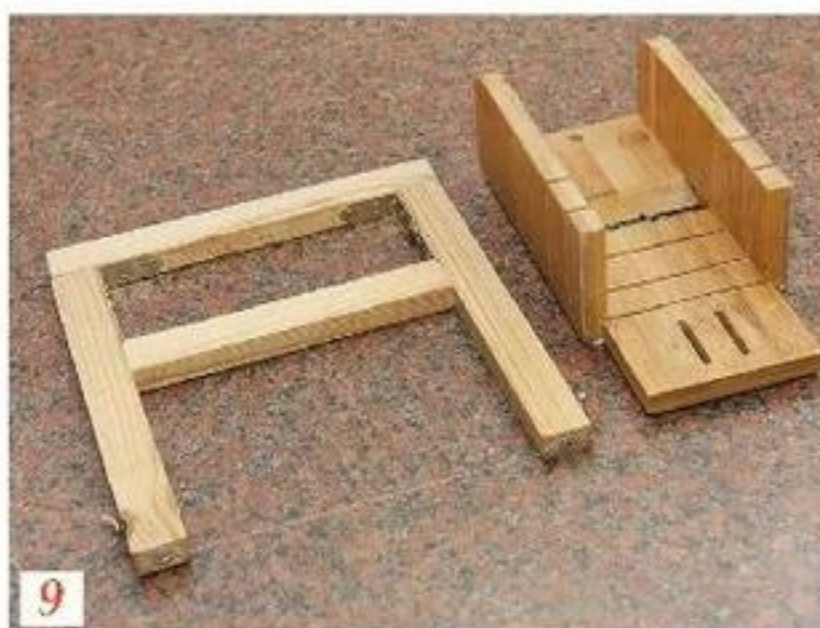

Маски из калины

Профессионально занимаюсь эстетической и инъекционной косметологией. Клиенты встречаются разные — некоторые доверяют исключительно профессиональной косметике, но большинство все же за средства, которые можно приготовить самостоятельно. Буду рада поделиться своими знаниями.



От пигментных пятен

Разминаем 2 ст.л. свежих или замороженных ягод калины, добавляем несколько капель сока лайма.

При жирной, плотной, тусклой коже

В полстакана кефира или натурального йогурта добавляем 1 ст.л. калинового пюре и 2 ч.л. геркулеса, измельченного в муку. Все ингредиенты тщательно перемешиваем.

Для увядающей кожи

Смешиваем в равных частях мякоть ягод калины, мед и оливковое масло. В случае возникновения неприятных ощущений необходимо сразу смыть маску.

Маски наносим на очищенную кожу, оставляем на 15-20 минут, затем смываем теплой водой. Завершаем процедуру нанесением крема или косметического масла, выбранного по типу кожи.

Важно!

Самый главный компонент калины — органические кислоты, которые весьма концентрированы и агрессивны. Поэтому перед применением необходимо провести алерготест: нанести небольшое количество сока ягод на внутреннюю поверхность предплечья, оставить на 15-20 минут, смыть теплой водой и проследить, не возникнет ли аллергических проявлений в течение 24 часов.

Александра Кажанова,
врач-косметолог, г. Белгород.
Фото автора

Шьем юбку в технике СИНЕЛЬ

Схемы см.
на стр. 13

ОСВОИВ ЭТУ ТЕХНИКУ, КОГДА ИЗ НЕСКОЛЬКИХ РАЗНОЦВЕТНЫХ ТКАНЕЙ, ПРОСТЕГАННЫХ НА ШВЕЙНОЙ МАШИНЕ, ПОЛУЧАЕТСЯ СОВЕРШЕННО НОВОЕ, МЯГКОЕ И ПУШИСТОЕ ПОЛОТНО, ВЫ СМОЖЕТЕ СОЗДАВАТЬ ЭКСКЛЮЗИВНЫЕ НАРЯДЫ ИЗ ТОГО, ЧТО ПОД РУКОЙ.



1 За основу выкройки юбки взяла модель «полусолнце», которую переделала под себя, срезав по бокам до желаемой ширины (но не менее объема бедер). К этой мерке прибавила примерно 3 см для свободного облегания (см. схему на стр. 13). Из льняной ткани двух цветов (однотонной и цветной) выкроила по одной детали.

2 Для того, чтобы получилась ткань с бахромой, сложила два получившихся полотна лицом к лицу. Стачала по боковым срезам и вывернула. Заутюжила швы, не растягивая ткань. Срезы боковых швов юбки в дальнейшем обметывать не нужно.

3 Сколола булавками полотно. Портновским мелком нарисовала разметку, проведя продольные линии от талии к низу на расстоянии примерно 2 см, повторяя форму трапеции юбки. Прострочила заготовку по намеченным линиям, стараясь не вытягивать ткань.



4 Полученные полоски визуально разделила вдоль пополам, наметила и снова прострочила, только теперь начинала строчку от линии бедер вниз (фото 1). Обязательно делала закрепки в начале и конце каждого шва.

5 Между всеми строчками разрежала маникюрными ножницами верхний разноцветный слой ткани до линии бедер (фото 2, 3). Верхнюю часть юбки оставила неразрезанной.

Кстати

Нужно учитывать, что более плотные ткани из-за малой подвижности нитей при последующей влажной обработке слабо мохрятся.

6 Постирала прошитую заготовку в стиральной машине (режим ручной стирки), после чего бахрома немного распушилась (фото 4).



7 Стачала получившуюся деталь юбки по боковому шву. Сверху вшила в него потайную молнию. Линию талии обработала обтачкой (фото 5). Низ оставила неподшитым, но за счет частых строчек край не будет осыпаться.

На заметку

Если ткань в процессе работы все же растянулась, можно застрочить вытачки от линии талии.



8 Отпарила готовое изделие. Обновка получилась на загляденье (фото 6)! Таким образом можно создавать многослойное яркое полотно из 2-6 подходящих по цвету слоев тонкой хлопчатобумажной ткани (ситец, бязь и др.) для придания объемного эффекта или утепления изделия.

Ирина Еремчук, г. Москва.
Фото автора

Частичка Лондона в детской (стр. 19)

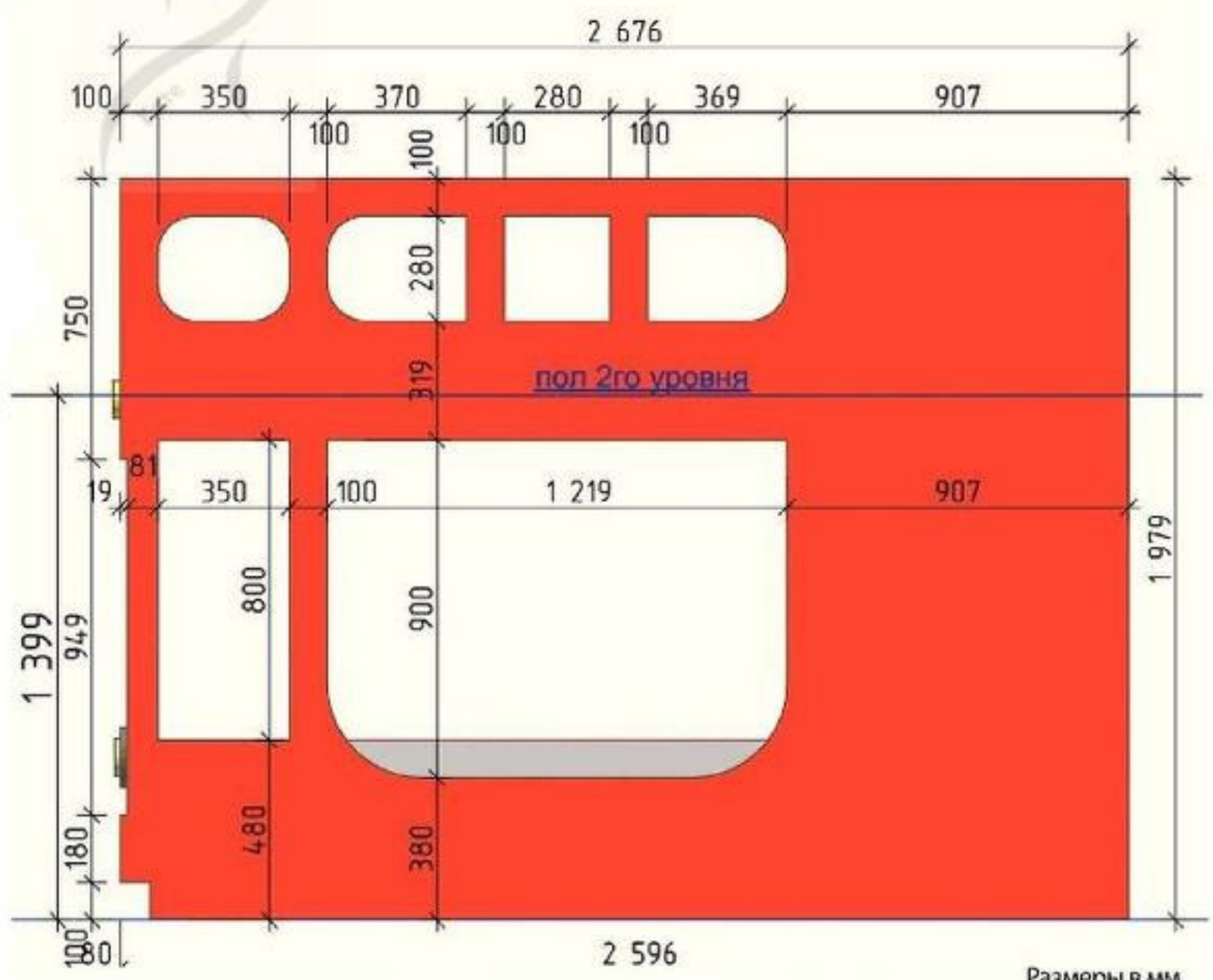
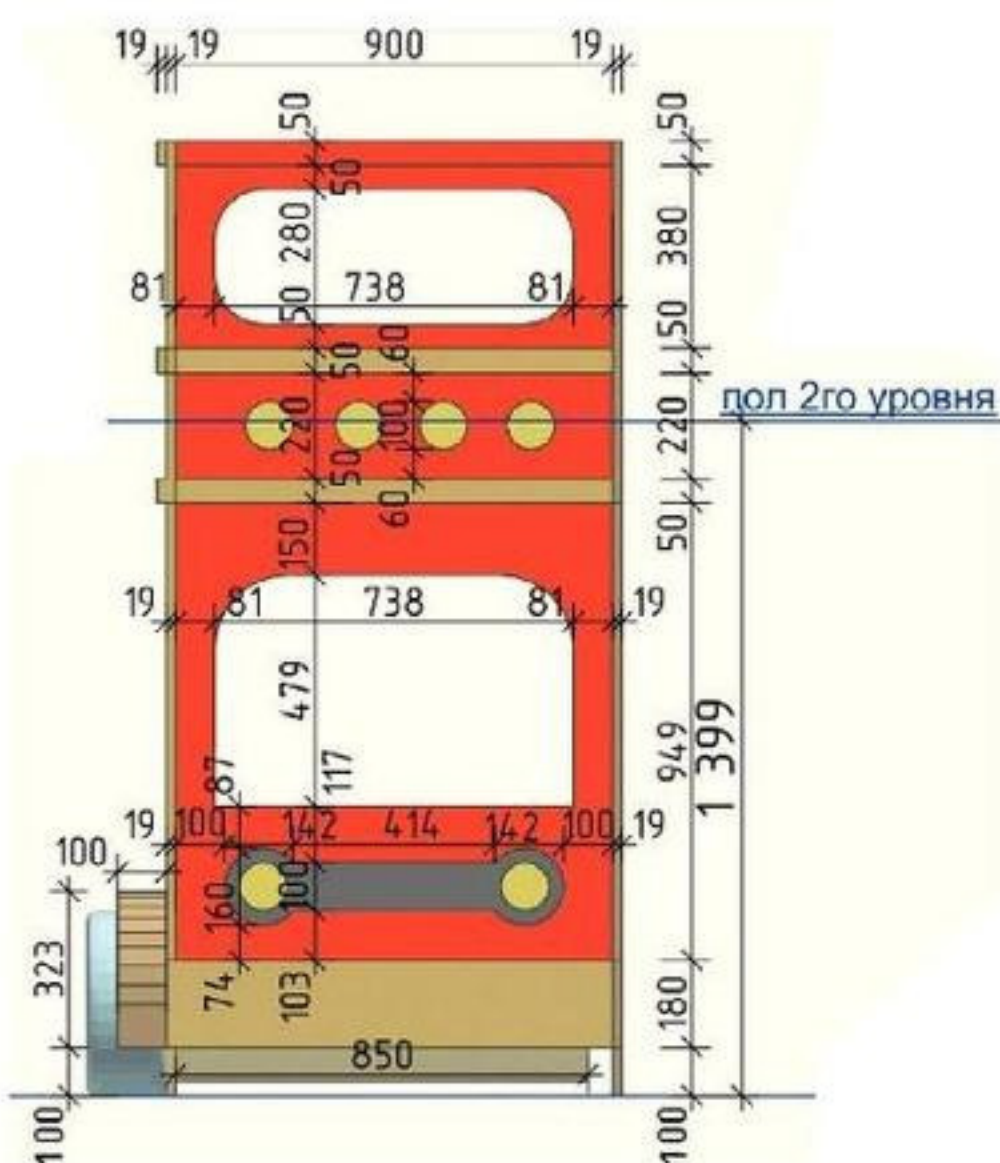
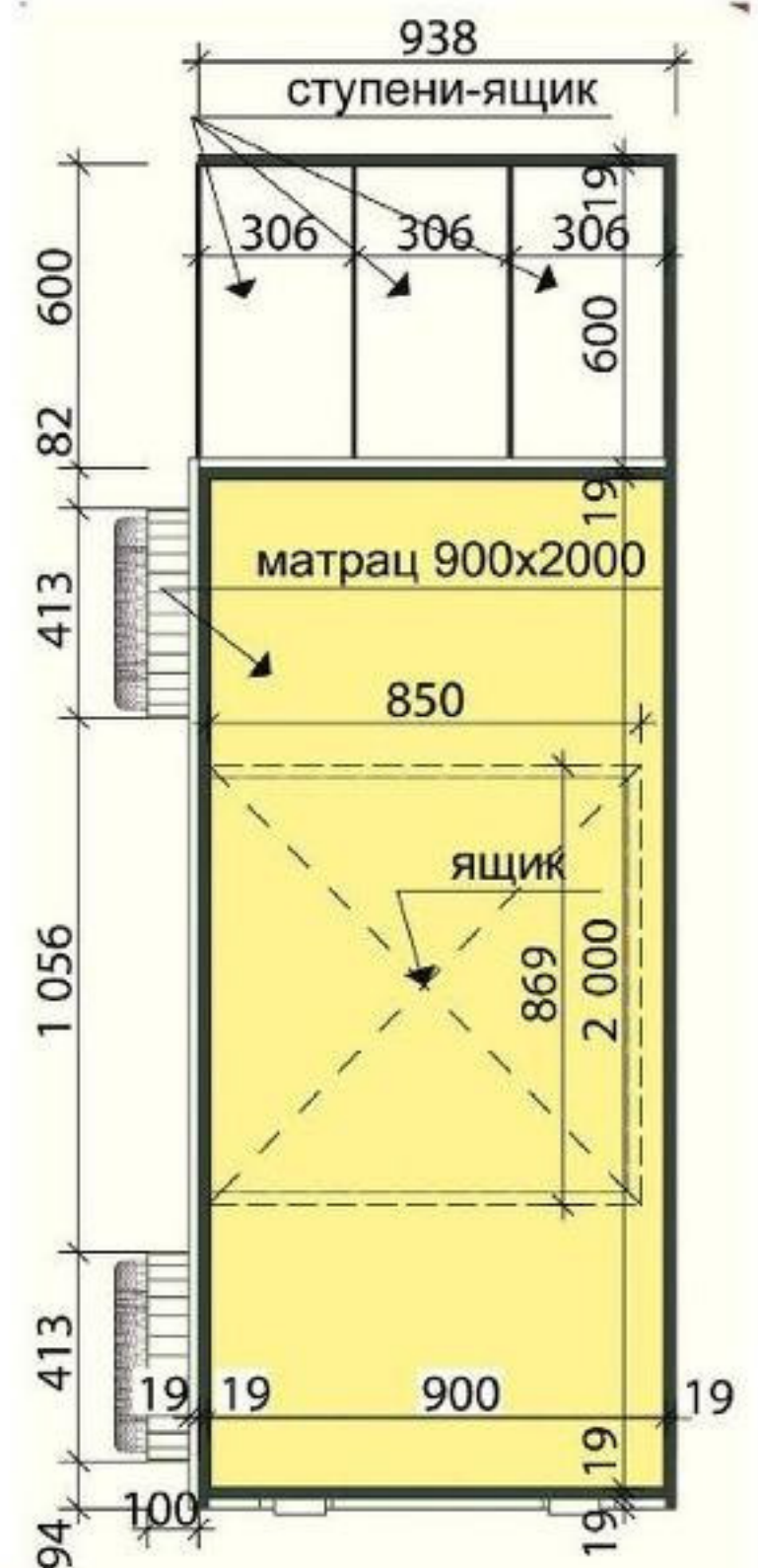
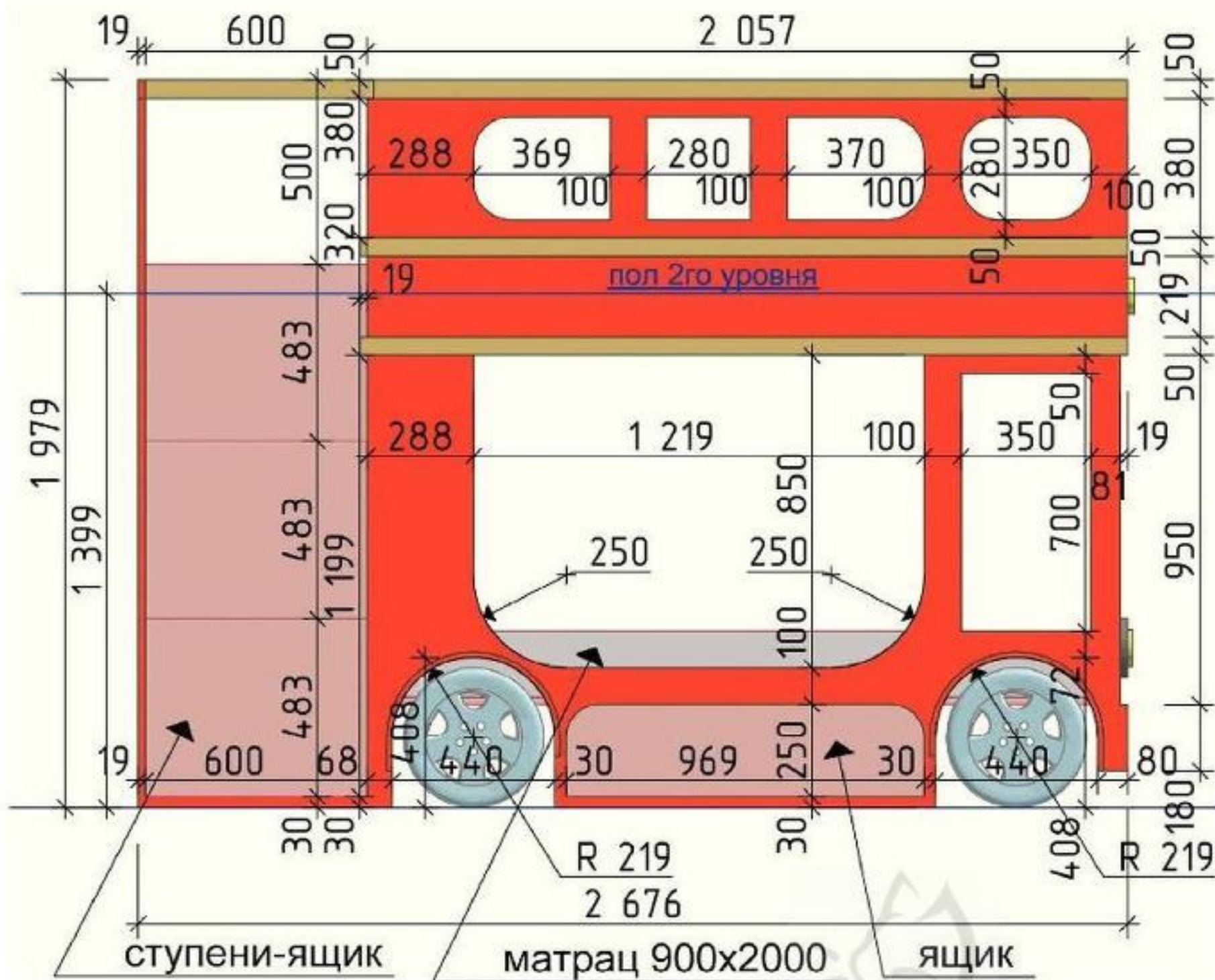

Размеры в мм

Шатка и шарф с помпонами (стр. 15)

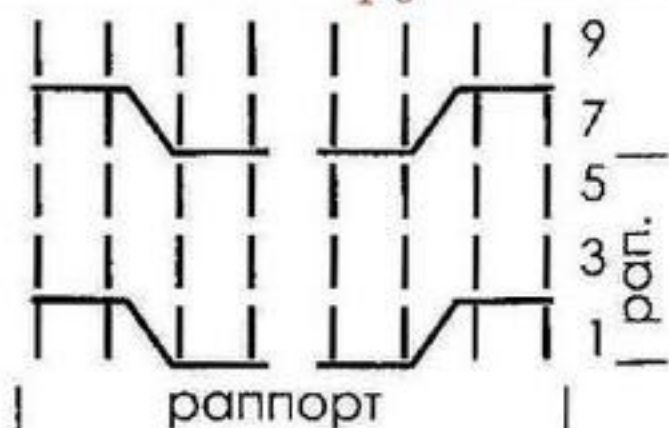

I – лиц. п.
 ГП – 2 п. ост. на вспом. спице перед работой, провяз 2 п. лиц, затем провяз 2 п. со вспом. спицы.
 ЦП – 2 п. ост. на вспом. спице за работой, провяз 2 п. лиц, затем провяз 2 п. со вспом. спицы.

Дорогие хозяева! А какие идеи есть у вас? Уверены, вам есть чем поделиться с читателями на страницах «ДС». Присылайте фото своих работ и инструкции по их выполнению. Адрес и перечень данных для выплаты гонорара — на стр. 22

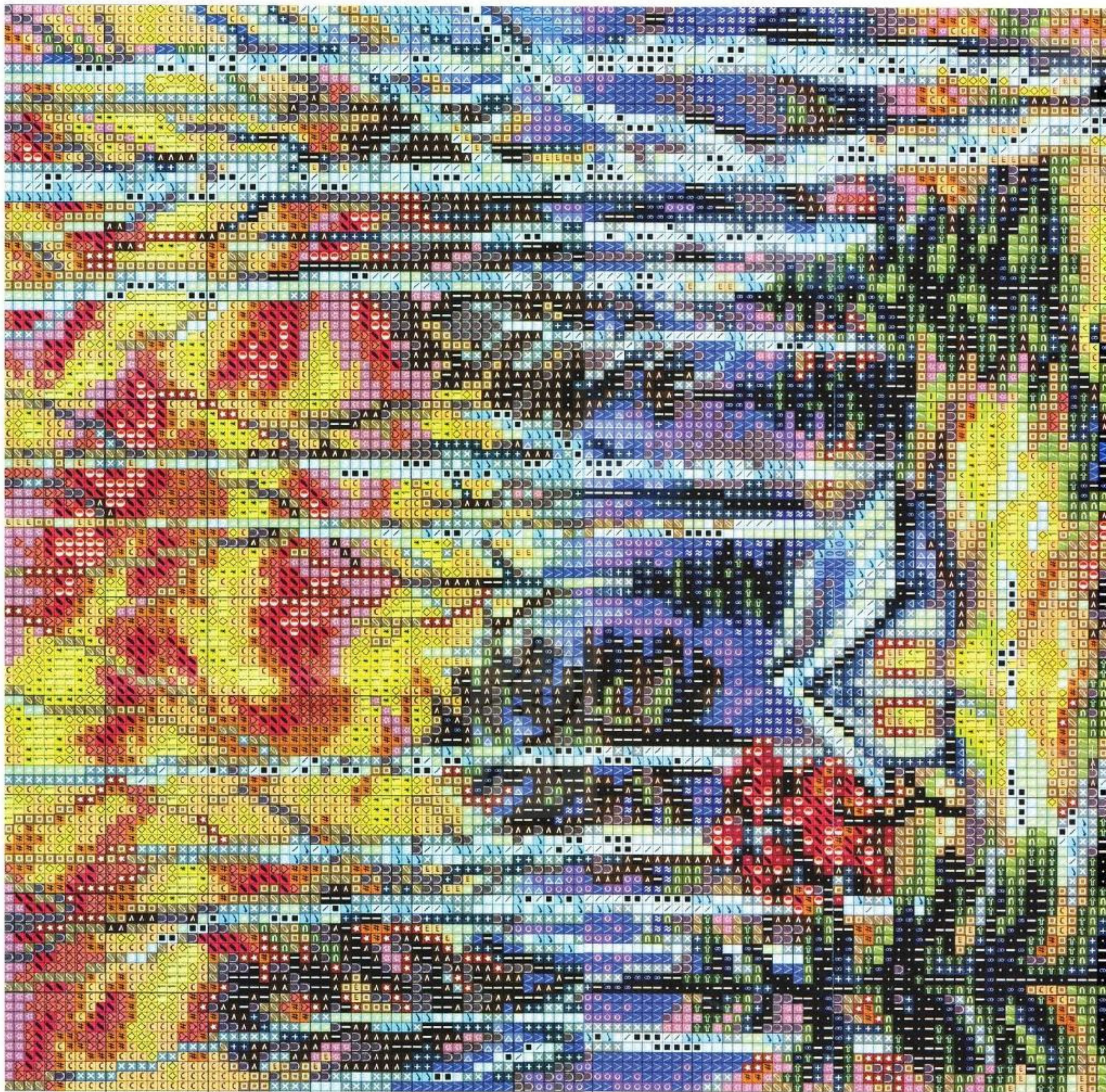

Лечим щитовидку: уникальная методика славянской травницы

Сегодня огромное количество людей страдает от заболеваний щитовидной железы. Обнаружить проблему без серьезного медицинского обследования достаточно сложно, так как щитовидка не болит. Этот орган активно участвует в обмене веществ, выделяя в кровеносное русло гормоны. А вот избыток или недостаток их влияет на работу практически всех внутренних органов, на умственные способности, сон, аппетит, физическую

активность, массу тела, работу желудочно-кишечного тракта и сердечно-сосудистой системы, прочность костей скелета и т.п. В специальном выпуске «Народного доктора» представлена уникальная методика лечения самых разных заболеваний щитовидной железы, разработанная травницей из г. Измаила Татьяной Петровной Поповской. Вот уже более двух десятков лет она помогает людям избавиться от этих недугов. Не пропустите!

УЖЕ в продаже!



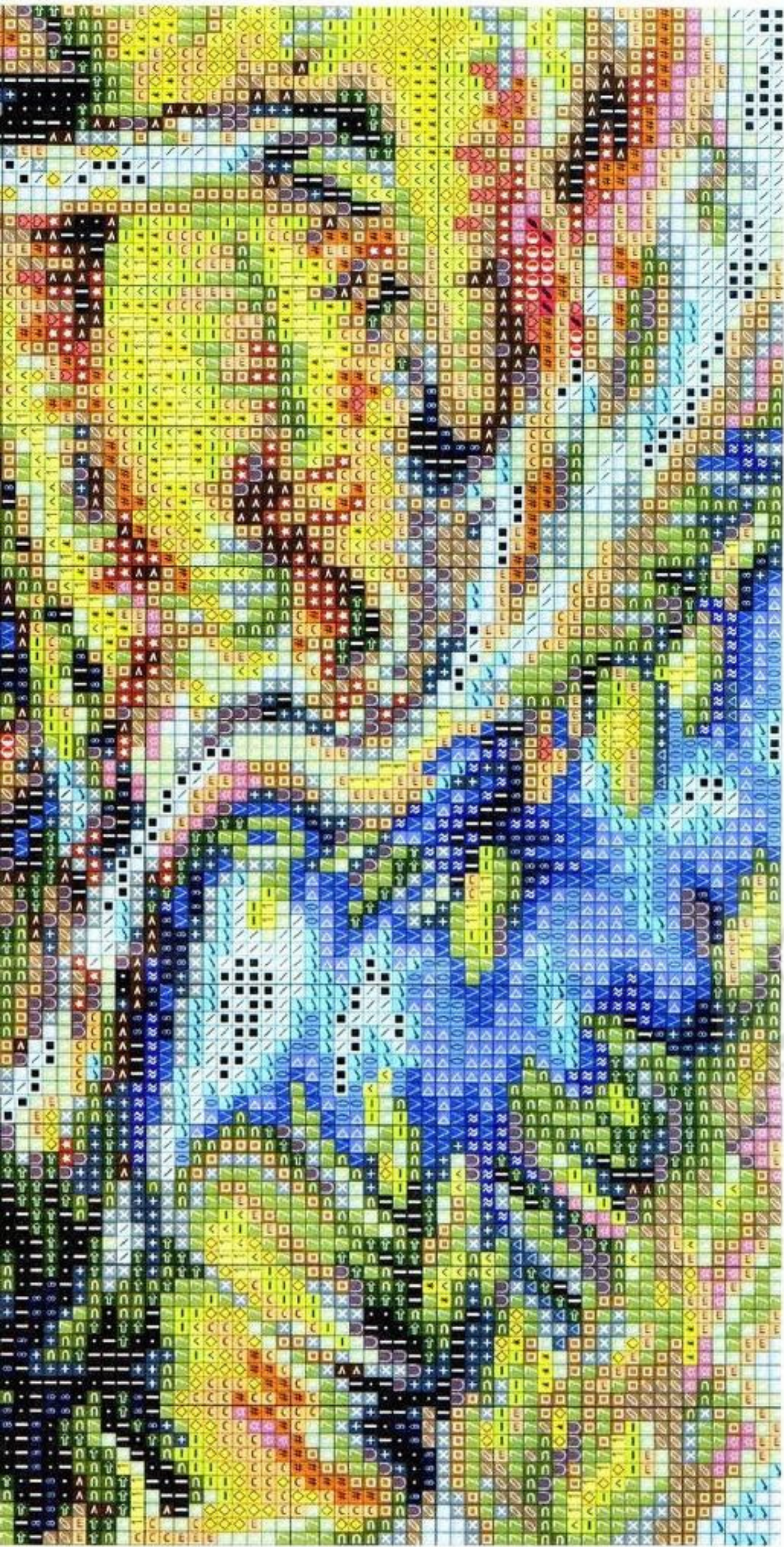

Динозаврик на штору (стр. 3)



Зеленое платье (стр. 15)

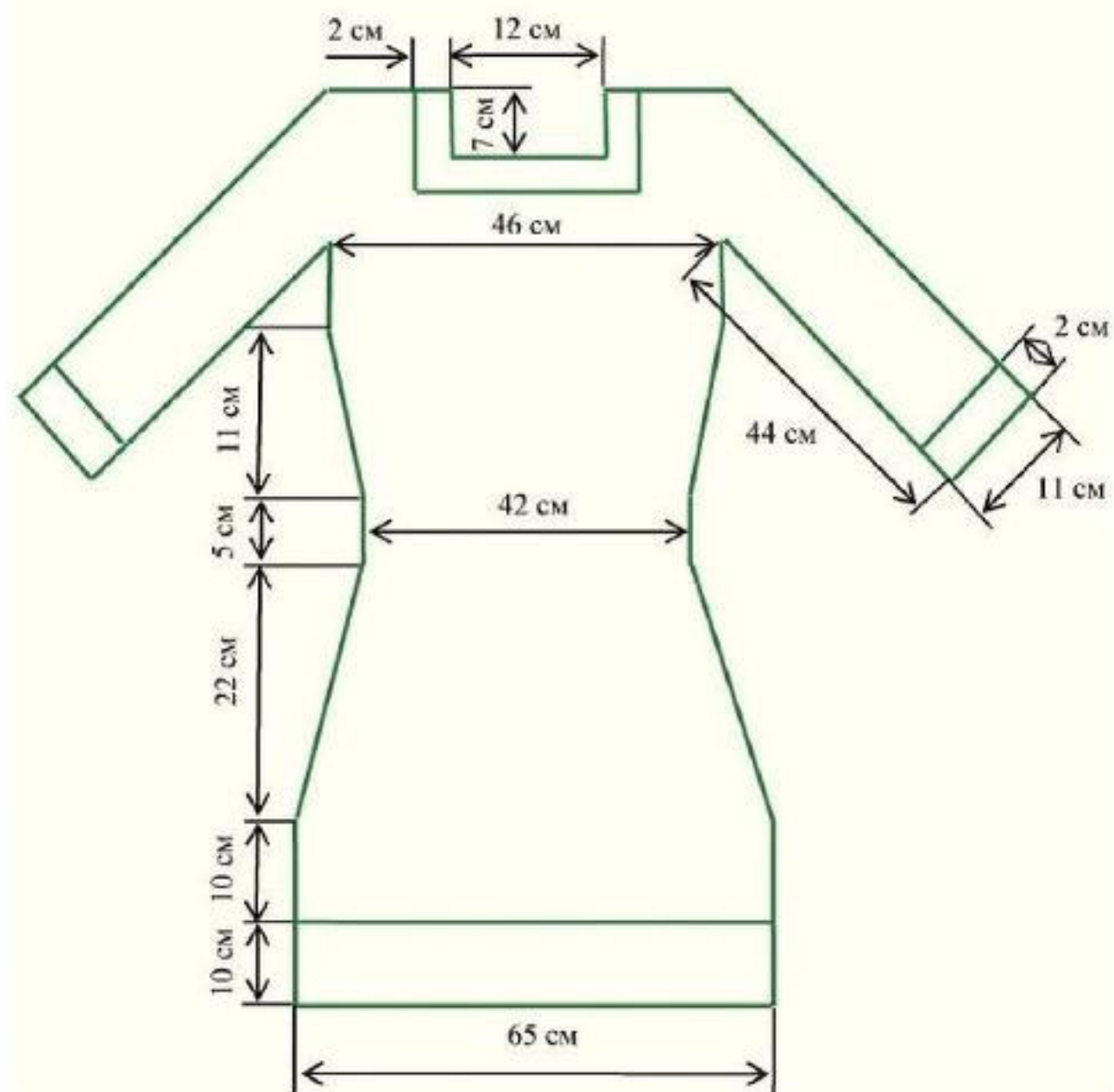

Серьги-кусти (стр. 21)



Схема 1.

Схема 2.

Юбка в технике
синель (стр. 10)



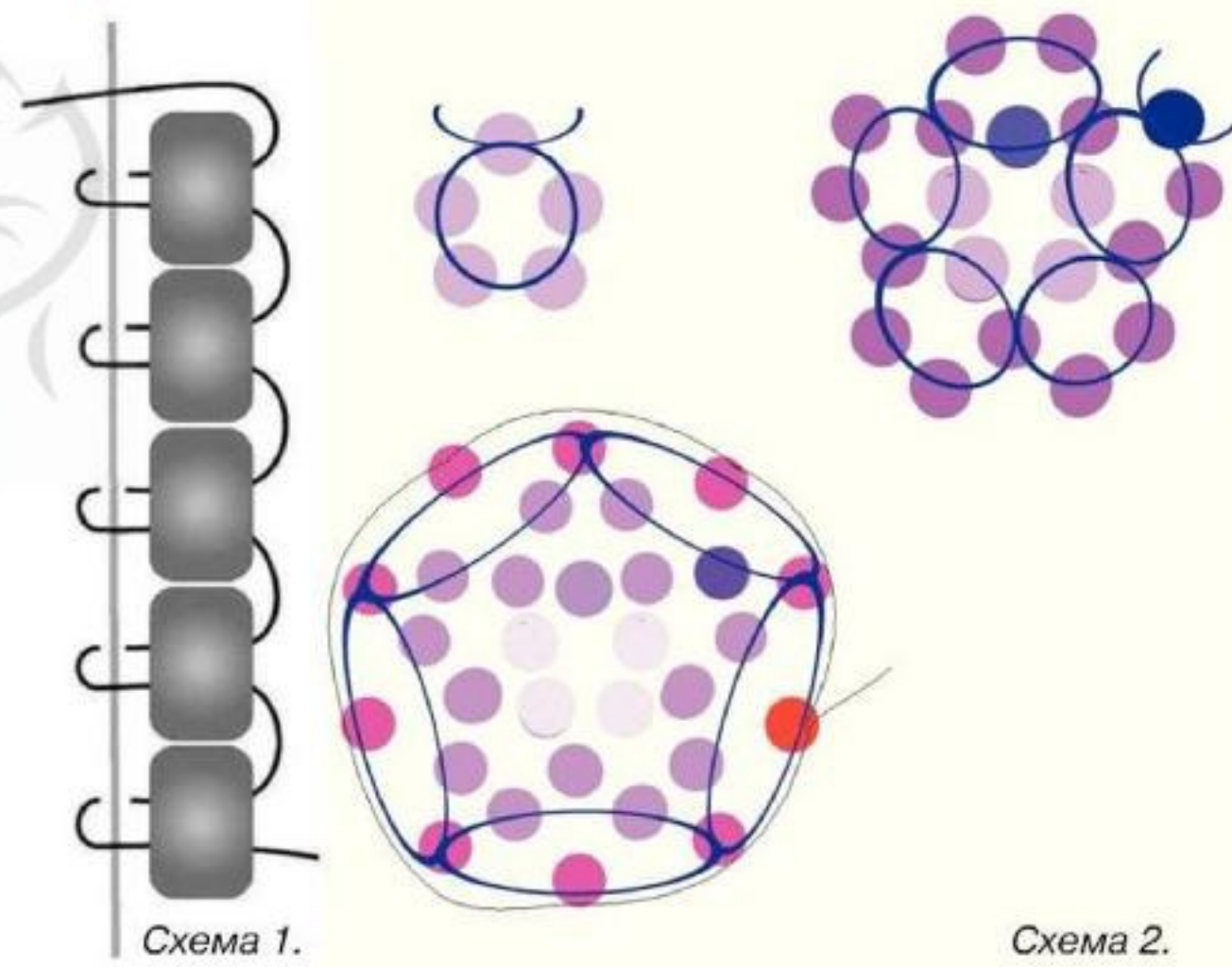
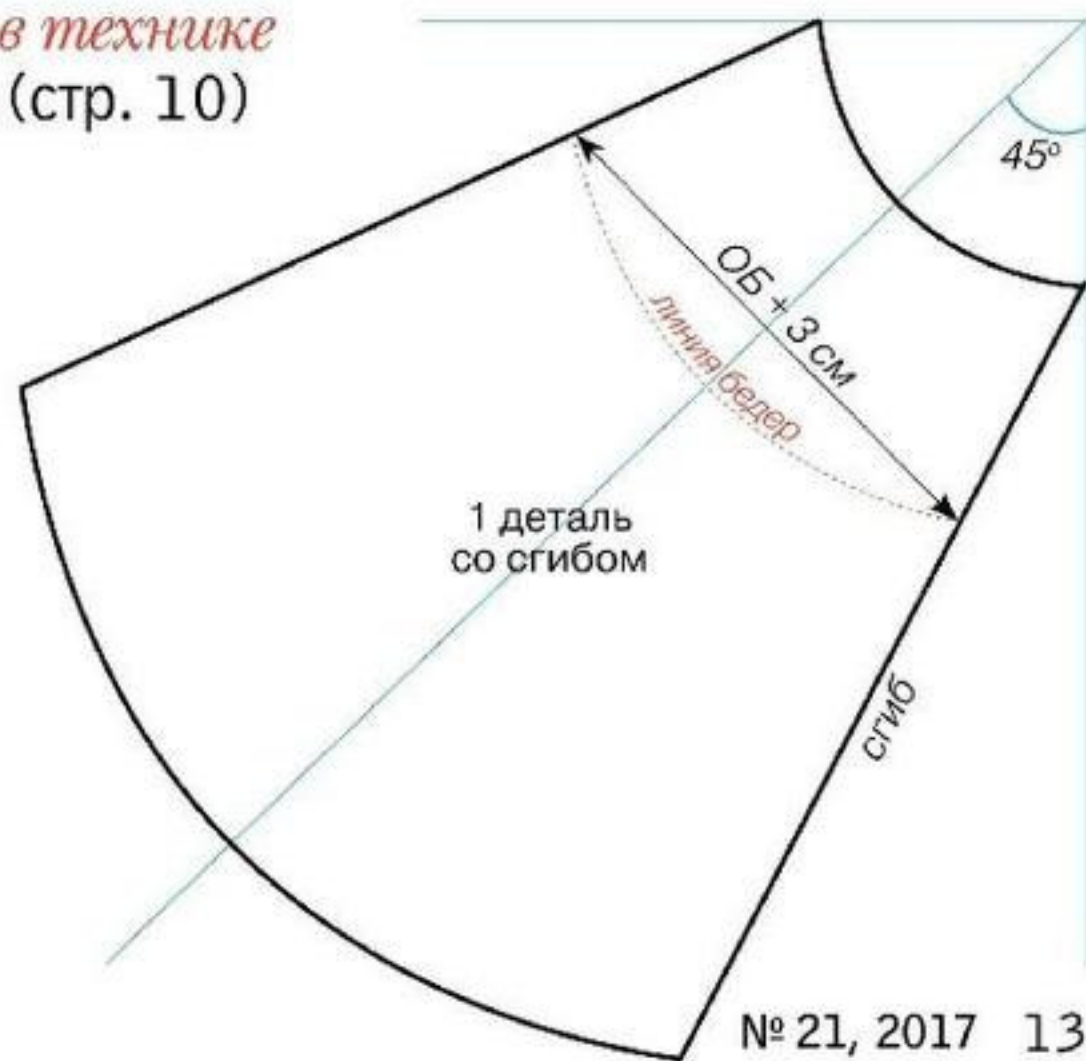
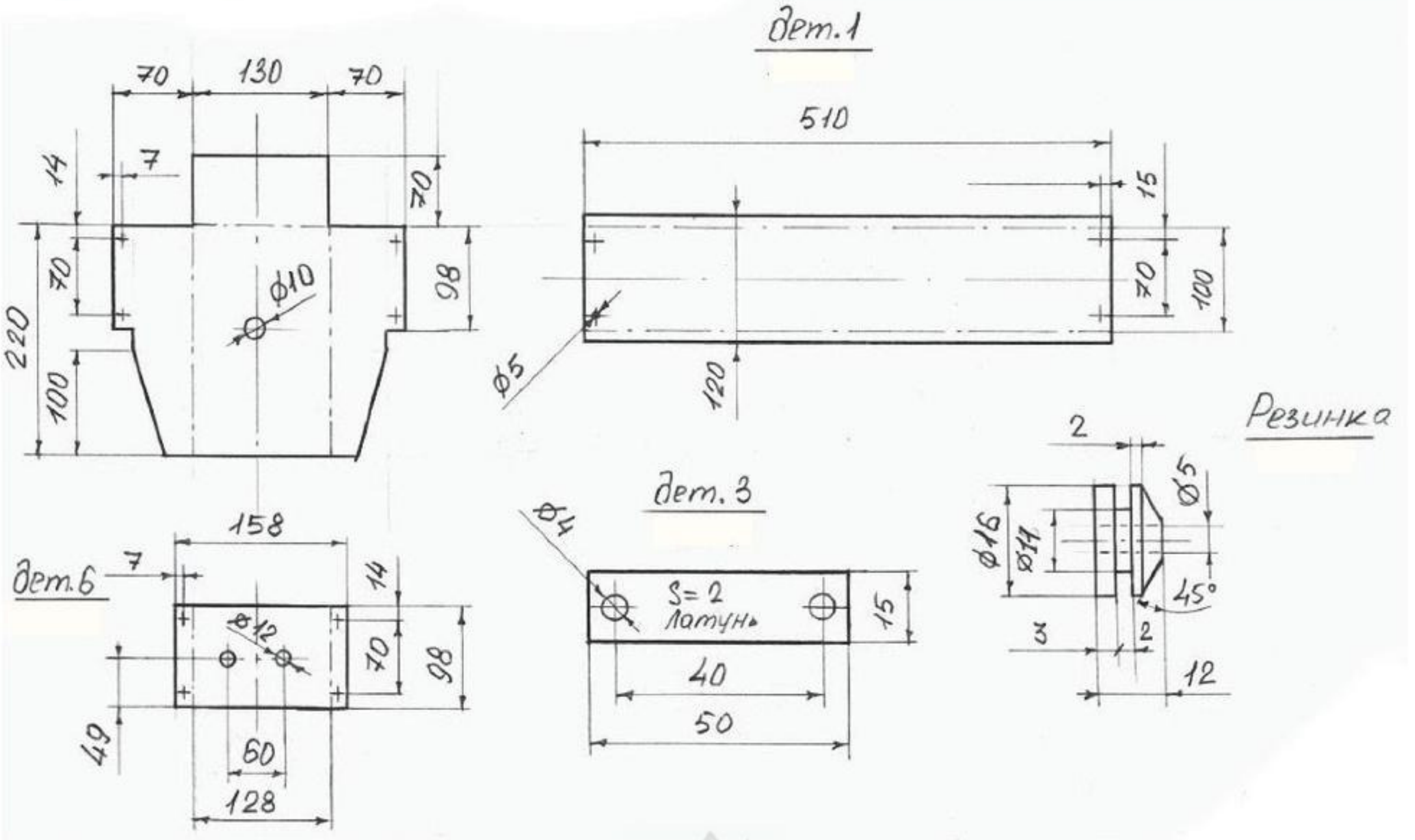

Туника «Снегири» (стр. 16)



Схема 1.



Схема 3.

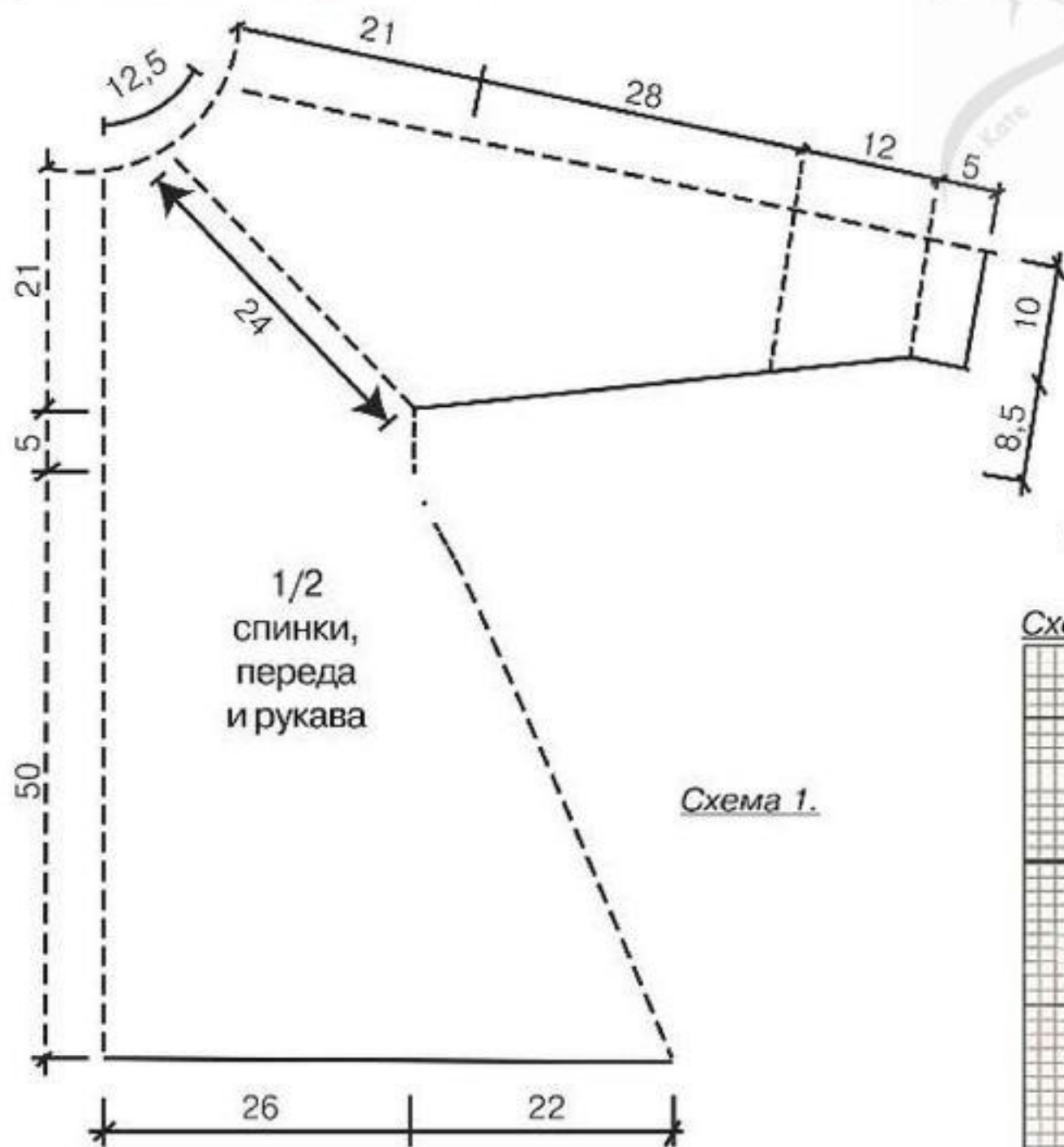
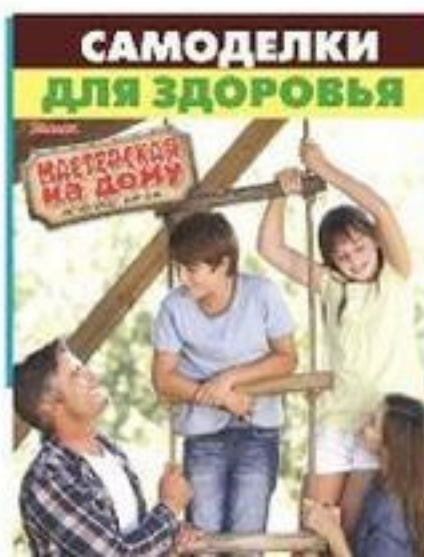

ПОДПИШИТЕСЬ!

Мастерская на дому, №1 (март, 2018 г.)

ПОДПИШИТЕСЬ!

«Самodelки для здоровья»

Подписной индекс 37563

Шапочка и шарфик с помпонами

Схемы см.
на стр. 11

Двухслойная шапочка и шарфик с помпонами не только согреют вашего малыша, но и сделают его неотразимым.

Обхват головы: 46-48 см.

Возраст: 12-18 мес.

Понадобится: 260 г пряжи цвета лайм • прямые и круговые спицы № 3.

Шапочка

Набираем 64 п. и вяжем 12 р. резинкой 2x2. Затем основной узор:

1-й, 3-й, 5-й р. — 1 кром., 1 лиц., 3 изн., *3 лиц., 3 изн., 8 п. по **схеме на стр. 11**, 3 изн., **3 лиц., 3 изн., 1 лиц., 1 кром. Повторяем от * до ** 3 раза.

2-й р. и все четные — по рисунку.

Таким образом вяжем 29 см, а затем еще 12 р. резинкой 2x2. Чтобы шапочка лучше легла по головке, сзади в 7-м р. резинки закрываем центральные 12 п. и далее каждую сторону вяжем отдельно.

С обеих сторон выреза в каждом втором ряду закрываем 3x2 п.

Сборка

Складываем полотно поперек пополам, сшиваем боковые швы и пришиваем два крупных помпона. Второй слой шапочки вяжем на круговых спицах. По внутреннему краю набираем 116 п. и вяжем 15 см резинкой 2x2, закрываем п. и сшиваем. Для завязок с обеих сторон (ближе к задней части шапочки) набираем по 14 п. Вяжем плат. вяз. 5 р. Затем в каждом р. две первые п. провяз. вместе до тех пор, пока на спицах не останется 6 п. Провязав еще 10 см, закрываем сначала 2, а в след. р. — 3 п.

Шарфик

Набираем 46 п. И вяжем тем же узором, что и шапочку. На высоте 104 см закрываем п. Пришиваем по 5 помпонов с обеих сторон, причем 3 из них



закрепляем вплотную, а 2 — на воздушных цепочках из четырех петель.

Анна Лапшина, г. Лида Гродненской обл.

Фото автора

Зеленое платье напомнит о весне

Теплое платье нежных цветов выглядит как настоящий кусочек весны, что особенно приятно в самом начале зимы.

Размер: 46.

Понадобится: пряжа Baby Alize Softy (100% микрополиэстер, 115 м/50 г) — 200 г салатного цвета, 300 г — секционного окрашивания • круговые и чулочные спицы № 3,5 • крючок № 2,5



Схемы см.
на стр. 13

Порядок работы

Платье вяжем сверху вниз от горловины по кругу (**см. схему на стр. 13**). Набираем 80 п. салатной пряжей, вяжем 6 р. резинкой 1x1. Далее переходим на неравномерно окрашенную нить и вяжем 1 р. резинкой 1x1, а затем — лиц. гл. с прибавками по обеим сторонам реглановых линий в каждом 2-м р.

Распределение петель: 13 п. — спинка, 25 п. — перед, по 19 п. на рукава и 4 п. между — реглановые линии. Начало ряда — по линии реглана спинки справа. Одновре-

менно вывязываем росток укороченными рядами: 3 раза не довязывая по 5 п., 6 раз не довязывая по 4 п. 9-40-й р. — вяжем кокетку, выполняя росток и реглановые линии.

41-й р. — провязываем все 120 п., росток заканчиваем. 42-95-й р. — вяжем с прибавками по обеим сторонам реглановых линий в каждом 2-м р. После прибавок станет 336 петель. Затем делим вязание: на рукава — по 84 п., на перед и спинку — 168 п.

Рукава

Для каждого рукава вяжем секционной пряжей по кругу 5 р. лиц. гл. Далее вяжем 136 р. с сокращениями около 2-х средних лиц. п. в каждом 7-м р. вдоль боковой линии шва: 2 п. провяз. вместе протяжкой и 2 — вместе лиц. п. Останется 44 п. Далее вяжем 7 р. резинки 1x1 салатной пряжей, п. закрываем.

Перед и спинка

Вяжем нитью салатного цвета 5 р. лиц. гл.

Затем 1-36-й р. — с сокращениями в каждом 7-м р. по 6 п. (вместе каждую 28-ю и 27-ю п., и далее в каждом послед. р. сокращений вместе 27 и 26, 26 и 25, 25 и 24, 24 и 23, 23 и 22 петли). Останется 132 п.

37-54-й р. — лиц. гл.

55-176-й р. — прибавки в каждом 7-м р. по 6 п. (в 55-ти р. через каждые 22 п. вывяз. лиц. перекрещ. из перетяжки, далее в каждом послед. р. прибавок количество п. между ними увеличивается на 1 п.).

177-й р. — прибавка через каждые 7 п.

178-210-й р. — лиц. гл. секционной пряжей. 211-216-й р. — резинка 1x1. Затем п. закрываем по рисунку.

Татьяна Баранова,
г. Самара.

Фото автора

Туника «Снегири»

Схемы см.
на стр. 14

У ДОЧЕРИ ЗИМОЙ ДЕНЬ РОЖДЕНИЯ, РЕШИЛА СВЯЗАТЬ ДЛЯ НЕЕ СВИТЕР, КОТОРЫЙ СМОГ БЫ ПОДЧЕРКНУТЬ ВСЕ ДОСТОИНСТВА. А ЯРКИЕ ПТИЧКИ-СНЕГИРИ, КАК СИМВОЛ ЗИМЫ, ДОБАВИЛИ ЭКСКЛЮЗИВНОСТИ НОВОЙ ОДЕЖДЕ.

Понадобилось: 840 г пряжи (200 м/100 г): 600 г белой, 150 г темно-синей, 50 г зеленой, 20 г красной, по 10 г черной и серой • спицы с леской № 3 • 8 маркеров для вязания.

Начало

■ Вязала от горловины вниз, вкруговую, без швов (швы только на рукавах). Протягивала нить по изнанке свободно, не натягивая. При вязании ориентировалась на выкройку (см. схему 1 на стр. 14).

■ Набрала темно-синей пряжей 128 п. Провязала лиц. первый р. и замкнула п. в круг (128 п. — это 8 секторов по 16 п. в каждом). Наметила каждую 16-ю п. маркером. Для расширения полотна начала прибавления с обеих сторон от намеченной п. в каждом 4-м р. Темно-синей пряжей провязала 18 р.

■ В 19-м р. начала вязать рисунок Зигзаг по схеме 2, в котором синий цвет переходит в зеленый, а зеленый — в белый (фото 1). Вывязывать рисунок Снегири по схеме 3 начала с 34-го р.

■ Вязала по схеме 3 до нужной высоты проймы (у меня 24 см, 62 р.). Получилось 8 секций по 48 п. в каждой (всего 384 п.). На перед и спинку оставила по 110 п., на рукава — по 83 п. Сняла п. рукавов на доп. спицы (можно нить). Между п. переда и спинки набрала по 10 п. для каждой проймы и соединила п. в круговой р. Продолжила вязание по кругу. После проймы провязала

без прибавления 15-16 р. (примерно 5 см). Наметила маркерами по бокам по 1 центр. п. Затем начала прибавки



Важно!

На спине снегири смотрят друг на друга, а на груди — в противоположные стороны.

с обеих сторон от намеч. п. в каждом 2-м р. по 1 п.

■ Не довязав до конца 12 см (примерно 34 р.), начала вывязывать нижний Зигзаг по схеме 2. Далее вязала вкруговую 13-14 р. темно-синей пряжей. Чтобы край не заворачивался, последние 5-6 р. провязала прямыми и обратными р. лиц. п. Закрыла все п. сразу, край не стягивала (фото 2).

Рукава

■ К снятым на доп. спицы 83-м п. прибавила на пройму с каждой стороны по 5 п. Далее вязала прямыми и обратными р. белым цветом примерно 33 см. При этом равномерно через 3-4 см с каждой стороны начала убавления, провязывая по 2 п. вместе, 20 раз. Не довязав до конца рукава примерно 12 см (34 р.), начала вывязывать Зигзаг. После рисунка связала манжет резинкой 1x1 (п. перекрученные) темно-синей нитью. Закрыла все п. сразу, не стягивая их.

Воротник

■ Набрала темно-синей пряжей по горловине 120 п. и провязала 46 р. резинкой 1x1 круговыми р. Закрыла все п. одновременно. Сложила воротник пополам вовнутрь и закрытый край пришила по изнанке к началу горловины. Получился воротник-стойка.

■ Отгладила тунику, сшила боковые швы на рукавах.

Рита Кожан,
п. Дубовое Белгородской обл.
Фото автора

«Мастерская на дому» №2

«Вяжем для мужчин: свитера, кардиганы и шарфы»

Мы подготовили для вас самые красивые и оригинальные идеи по вязанию теплых свитеров и кардиганов, стильных шапочек и шарфов, удобных перчаток и митенок. Уверены, любая из вас захочет порадовать любимого мужа, сына или дедушку нарядной обновкой.

В продаже с 5 декабря.

Не пропустите!



НАТУРАЛЬНОЕ СРЕДСТВО

на основе виноградной косточки



ЭКСКЛЮЗИВНОЕ ИНТЕРВЬЮ СЕКРЕТ ПОХУДЕНИЯ ГОДА:

УХОДИТ 1 КГ В ДЕНЬ, ДО 7 КГ ЗА 7 ДНЕЙ!

«Невероятно, правда?! Я и сама казалась всем чем-то невероятным... Мой облик настолько изменился, что даже моя семья отказывалась в это верить. Что уж говорить о подругах! Мужчины, наоборот: теперь они все у моих ног. В возрасте 37 лет я думала, что буду одна до конца жизни, мне не удавалось найти ни одного парня, который захотел бы быть со мной. А потом **Формавит** перевернул всю мою жизнь, особенно личную! Глядя на меня сейчас, люди не верят в то, что еще несколько месяцев назад я была настолько толстой, что даже не могла выйти из дома... Ни целлюлита, ни растяжек... Это невероятное средство для похудения: оно эффективно на 100% и абсолютно натурально. **Формавит** на базе виноградной косточки – это новый секрет похудения для нас, женщин!!!»

«Я похудела на 23 кг, ни в чем себе не отказывая»



**«С 23
КИЛОГРАММАМИ
ЛИШНЕГО ВЕСА
Я ДАЖЕ НЕ
МОГЛА ВЫЙТИ ИЗ
ДОМА!»**

«Я смотрела на подруг, на их модные платья, сумки, туфли, на облегчающие мини-юбки... Кто бы знал, как я была несчастна и как я завидовала... Я не могла надеть ничего из этих вещей без того, чтобы не выглядеть нелепой!! Я весила 111 кг, и потому старалась как можно лучше закрыть свое тело... Я посетила многочисленных врачей, занимающихся лечением лишнего веса, и попробовала все возможные средства для похудения, но ничто не помогло мне СБРОСИТЬ ВЕС: диеты, таблетки, пластырь... Ничего не работало. Я теряла несколько килограммов, но они немедленно возвращались. Я уже было решила, что избавиться от этой «буферной зоны» мне никогда не удастся, но в один прекрасный день моя лучшая подруга убедилась меня попробовать **Формавит**. «Попробуй! Что ты теряешь? Это новейший секрет похудения, открытый на одном острове в Японии». Не слишком я поверила в то, что она говорила, но все же решила попробовать это невероятное средство, которое буквально свело с ума стрелку моих весов! Я теряла по 1 килограмму в день, продолжая есть все, что мне хотелось! За короткий промежуток времени мое тело полностью изменилось: исчез не только лишний вес, но и целлюлит... Живот стал плоским, бока и бедра – тонкими, похудели даже руки! Я избавилась от всего ненужного мне жира, казалось, что день ото дня я сдуваюсь, как воздушный шарик. За 2 месяца я избавилась от всего лишнего веса и достигла невероятной цифры 53 килограмма... Я довольна тем, что попробовала, иначе я и сейчас закрывалась бы дома и оплакивала бы свою непривлекательную внешность!... Валентина Н.»

ДОСТАТОЧНО ПРИНИМАТЬ ФОРМАВИТ ОДИН РАЗ В ДЕНЬ

Суперконцентрированные капсулы **Формавит** НЕВЕРОЯТНО эффективны и НАДЕЖНЫ, потому что ОКАЗЫВАЮТ немедленное ДЕЙСТВИЕ. Все утверждают, что **Формавит** с приемом пищи приводит к потере 1 КГ В ДЕНЬ без усилий, упражнений и диет. «Невероятная скорость потери веса и фантастическое устранение целлюлита объясняются качеством ингредиентов, которые используются для производства **Формавита**», – рассказывает доктор Николай Мамотов. Для производства средства **Формавит** используются только вещества высочайшего качества. В то же время благодаря древнему традиционному методу сохраняются все невероятные свойства этого средства, фактически каждая упаковка **Формавита** – это натуральный и чистый концентрат всех элементов, которыми может одарить нас природа. Вы поймете, что **Формавит** – это не просто заурядное средство для ПОХУДЕНИЯ, а необычный секрет идеальной фигуры. Это настоящая сокровище природы подарит вам

возможность достичь идеального веса без риска для здоровья. Это новейшее фундаментальное открытие полностью перевернуло представления ученых о том, что они знали о похудении: при помощи **Формавит** худеют БЫСТРО, НАДЕЖНО И НАВСЕГДА! Эксперты в области похудения потрясены: каждый человек, использовавший **Формавит**, ПОХУДЕЛ без усилий, изменений в диете, люди теряли до 90 кг за 12 недель! Они не только получили тело, о котором мечтали, но также избавились от целлюлита и улучшили свое самочувствие: они почувствовали себя более молодыми и полными жизни! Они будто заново РОДИЛИСЬ!

КАК ВОЗДЕЙСТВУЕТ ФОРМАВИТ НА ОРГАНИЗМ?

Формавит на базе виноградной косточки – это ЧИСТЫЙ концентрат питательных веществ и антиоксидантов. L-карнитин, обладающий низким гликемическим индексом, НЕМЕДЛЕННО насыщает организм. **Формавит** – продукт высочайшего качества, натуральный концентрат бесчисленных питательных элементов, необходимых для нашего здоровья; благодаря L-карнитину он обладает эффектом насыщения, который важен для похудения. Попадая в желудок, он увеличивает в 3 раза, таким образом, подавляет аппетит и замедляет попадание сахара в кровь. Некоторые питательные свойства эхинацеи помогают поддерживать энергетический метаболизм и наилучшим образом использовать вещества, полученные во время приема пищи, улучшая общее самочувствие. Экстракт виноградной косточки является известным антиоксидантом: действительно, в его состав входит обширный набор витаминов и особых молекул-антиоксидантов, которые защищают организм от свободных радикалов. Кроме того, **Формавит** содержит антоцианы, известные в научных кругах благодаря способности сокращать жировые отложения, особенно в брюшной области. Антоцианы помогают контролировать и снижать вес, более того, благодаря эффекту насыщения, они подавляют аппетит, вызванный врожденной прожорливостью или нервным переизбытком. Результат: немедленный эффект «потери аппетита» + эффект «устранения жира и целлюлита» + эффект «против старения», благодаря которым **Формавит** – это средство ДЛЯ ПОХУДЕНИЯ №1 В МИРЕ! На сегодняшний день в мире нет другого более совершенного средства! Оно настолько быстрое, что позволит вам терять до 1 КГ В ДЕНЬ, то есть 7 КГ В НЕДЕЛЮ! Кроме того, средство улучшает работу иммунной системы, потому как снабжает организм витаминами, минералами и аминокислотами.

Принимая **Формавит**, вы будете уверены в том, что похудеете на 1 кг за 1 день, то есть на 7 кг за неделю. В течение первой недели некоторые люди худеют так быстро, что им приходится прервать прием препарата на 3 или 4 дня. Выбирайте самый подходящий для вас курс и легко и без жертв худейте на 5, 10, 15, 20 и более килограммов с **Формавит**!

- ◆ Без диет
- ◆ Без усилий
- ◆ Без напряжения
- ◆ Без стресса
- ◆ Без изнурительных упражнений
- ◆ Без побочных эффектов

ВНИМАНИЕ!

необходимо
НЕЗАМЕДЛИТЕЛЬНО
прекратить прием препарата в случае чрезмерной потери веса.

Если вы не удовлетворены приобретенным продуктом, можете запросить полный возврат потраченных вами средств (за исключением стоимости доставки и упаковки). Для этого в течение 30 дней после получения заказа вам необходимо выслать нам заявление и все товары, денежные средства за которые вы хотели бы вернуть**.

НЕВЕРОЯТНО

ЧАСТО ЗАДАВАЕМЫЕ ВОПРОСЫ О **Формавит**. ОТВЕЧАЕТ НАШ ЭКСПЕРТ, ДОКТОР Н. Мамотов.



Вопрос: Для кого предназначен препарат **Формавит?**

Ответ: Для каждого, кто страдает избыточным весом, превышающим как минимум 5 кг. Похудение будет стремительным и окончательным. Без диет, без усилий, вы можете есть все, что хотите. Препарат **Формавит** обладает проверенным и гарантированным эффектом подавления аппетита: **Формавит** содержит L-карнитин, который разбухает в желудке, увеличиваясь в три раза, и таким образом подавляет аппетит.

Вопрос: Могу ли я быть уверена в том, что не наберу вес снова?

Ответ: С **Формавит** вы не наберете ни одного грамма! Как и другие люди, похудевшие с **Формавит**, вы сможете есть все, что хотите, не поправляясь.

Вопрос: **Формавит безопасен для организма?**

Ответ: Абсолютно! **Формавит** не только состоит из абсолютно натуральных компонентов, которые не имеют побочных эффектов, но и защищает от свободных радикалов, укрепляет иммунитет и все органы благодаря воздействию на организм экстракта виноградной косточки и эхинацеи. Кроме того, препарат снабдит тело всеми необходимыми витаминами. В общем, это настоящая панацея для вашего организма!

ЗАКАЖИТЕ **ФОРМАВИТ** ПО ТЕЛЕФОНУ:

+38 (044) 581 01 45

ОТПРАВЬТЕ СМС* С ЗАКАЗОМ НА НОМЕР

+ 38 (067) 406 74 69

Заказ по СМС и электронной почте
betaprotect@gmail.com

просим присылать в следующем формате: кол-во товара, код продукта, цена, фамилия, имя, почтовый индекс, область, район, город, улица, номер дома, квартиры.

Заказ онлайн на сайте:
www.betaprotect.com

КУПОН ЗАКАЗА

ДА, отправьте мне указанный курс **ФОРМАВИТ**:

Курс Окончательный – чтобы скинуть более 20 кг (5+1 банка в подарок****) Код продукта 303 07 90. Цена – 499 грн.

Курс Суперинтенсивный – чтобы скинуть от 15 до 20 кг (4+1 банка в подарок!) Код продукта 303 07 89. Цена – 449 грн.

Курс Интенсивный – чтобы скинуть от 10 до 15 кг (3 банки) Код продукта 303 07 88. Цена – 399 грн.

Курс Стойкий – чтобы скинуть от 5 до 10 кг (2 банки) Код продукта 303 07 87. Цена – 299 грн.

Курс Ударной дозы – чтобы скинуть до 5 кг (1 банка) Код продукта 303 07 86. Цена – 179 грн.

Ф. _____
И. _____
О. _____
Индекс _____
Область _____
Район _____
Город/село _____
Ул. _____
Дом _____ кв. _____
Моб. тел. _____

Заполните купон и отправьте по адресу: 01054, г. Киев, а/я 10, ООО «ИНСТИТУТ БИОПРЕПАРАТОВ»

Повозка для скутера

Приобрел скутер и решил расширить его возможности для перевозки небольших грузов. Сначала цеплял тачку, но этот способ был не совсем удобен, поэтому смастерил прицеп.

Из перфорированного уголка сечением 32x32 мм сварил каркас-основание размером 100x70 см. На боковых перекладинах, используя оси с подшипниками, закрепил колеса от велосипеда. Дно прицепа застелил кусками многослойной фанеры толщиной 12 мм, которые прикрутил болтами. Чтобы груз не блокировал колеса при движении, закрепил на перекладинах треугольные рамы из профильной трубы. К задней части прицепа приварил борт из листового металла. Для перевозки мелких предметов дополнил прицеп съемным коробом из двух корзин магазинных колясок, отрезав у них передние стенки. В качестве сцепного устройства использовал кусок боковины шины (см. фото внизу).



Виктор Игнатов,
г. Москва.
Фото автора



Жаровня из баллона

Когда в очередной раз собрались на даче отдохнуть и пожарить шашлык, приятель, глядя на мой старенький мангал, предложил заменить его на уже ставшую популярной конструкцию из газового баллона — мол, и смотрится красиво, и в изготовлении не сложная. Идея показалась мне интересной, решил воплотить ее в жизнь.

1. На базе приема металлолома приобрел газовый баллон объемом 100 л и стальную станину от швейной машинки.

2. Согласно технологии резки емкостей, в которых хранились горючие материалы, баллон, прежде чем резать, заполнил водой (фото 1) и дал ему отстояться два дня.

3. На боковине баллона болгаркой вырезал прямоугольный сегмент, который в дальнейшем будет крышкой. Места срезов обработал напильником и зачистил наждачкой.

4. Чтобы придать мангалу эстетичный вид, к трем граням его крышки (двум коротким и одной длинной) приварил резную полосу, прикрепил кованую ручку (купил на рынке) и прикрутил болтами две фигурные накладки (фото 2). Готовую крышку закрепил на корпусе, используя завесы.

5. Из профильной трубы сечением 25x25 мм изготовил раму по размеру баллона. Приварил его к основанию. Закрепил всю конструкцию на станине болтами (фото 3).

6. Из куска трубы сечением 80x80 мм изготовил поддувало с заслонкой и сваркой приварил его к мангалу (фото 4). На противоположном торце аналогично закрепил дымоход (фото 5).

7. Из профильной трубы сечением 40x20 мм сварил колосник для манга-



ла, а из трубы 20x20 мм — решетку для барбекю (фото 6).

Мангал и станину обработал пескоструйным аппаратом в мастерской (можно загрузить) и покрасил черной термостойкой краской из баллончика.

Похвастался перед знакомыми новой конструкцией, пригласив их на первый «пробный запуск», всем очень понравилась необычная жаровня.

Юрий Орлик, г. Днепр. Фото автора

Частичка Лондона в детской

КОГДА МЫ ГОСТИЛИ У ЗНАКОМЫХ, МОИМ СЫНОВЬЯМ ОЧЕНЬ ПОНРАВИЛАСЬ ДВУХЪЯРУСНАЯ КРОВАТЬ И ОНИ ЗАХОТЕЛИ СЕБЕ ТАКУЮ ЖЕ. ВСПОМНИВ, ЧТО ЛЮБИМОЙ ИГРУШКОЙ МЛАДШЕГО БЫЛ ДВУХЭТАЖНЫЙ ЛОНДОНСКИЙ АВТОБУС, РЕШИЛ СООРУДИТЬ НЕЧТО ПОДОБНОЕ.

1 Определившись с местом установки, нарисовал чертеж всех деталей кровати (см. рис. на стр. 11).

2 По эскизу нарезал детали в нужный размер, обработал шлифмашинкой.

3 Каркас собрал из досок сечением 10х2,5 см. Для соединения использовал саморезы и строительный клей ПВА.

4 Согласно эскизу зашил проемы каркаса многослойной фанерой толщиной 12 мм (фото 1).

5 Закрепил на нижнем и верхнем ярусах перекладки для установки матрасов, прикрутил полки-ступени для подъема, в получившиеся под ними ниши установил деревянные ящики для детских вещей (фото 2). Так же изготовил короб для нижнего проема. Покрасил конструкцию сперва акриловыми красками нужных цветов в два слоя с межслойной просушкой, а после закрепил покрытие слоем бесцветного акрилового лака.

6 Чтобы конструкция соответствовала задумке — кровать-автобус, на внешней стороне внизу зафиксировал колеса от садовой тележки.

7 «Припарковал автобус» в угол комнаты, разместил в нем сиденья (матрасы) и пригласил юных пассажиров на первый рейс.



Схемы см. на стр. 11



Обкатка двухэтажной «машины» прошла на ура! Думаю, что и многие из вас возьмут на вооружение мой опыт.

Михаил Савин, г. Москва.

Фото автора

А Я ДЕЛАЮ так!



Спальный уголок на троих

Когда у нас родился третий ребенок, в детской дачного дома стало мало места. Чтобы не занимать пространство небольшой комнаты громоздкой мебелью, смастерил компактный спальный уголок.

- Размер спальных мест подбирал, исходя из габаритов матрасов от уже имевшихся детских кроватей. Из доски сечением 20х2,5 см и многослойной фанеры толщиной 14 мм собрал три короба-лежака.

- Шлифмашинкой скруглил острые кромки бортов и удалил мелкие заусенцы.

- Первый короб разместил на полу в углу комнаты. Второй закрепил чуть выше — перпендикулярно первому, прикрутив к нему с одной стороны лестницу из реек сечением 10х25 см. К стенам комнаты зафиксировал стойки нужной длины из того же материала.

- Аналогичным образом закрепил параллельно нижнему третий верхний короб.

- Для надежности и прочности конструкции борта каждого лежака прикрутил к прилегающим стенам анкерными болтами.

- Покрасил конструкцию акриловой краской в один слой. После высыхания уложил на свои места матрасы. Спальный уголок понравился не только детям, но и приехавшим как-то погостить на выходные друзьям. Они с удовольствием разместились в нем на ночлег.

Сергей Половица, г. Калининград.

Фото автора

Болгарка торцует

При строительстве сарая потребовалось отрезать много досок различной толщины. Чтобы облегчить процесс, переоборудовал свою угловую шлифовальную машину.

1. Снял с болгарки шлифовальный круг и на его место установил пильный диск d 150 мм, предварительно выточив посадочную гайку (фото 1 п. 1) под его отверстие, так как изначально оно было больше диаметра вала инструмента.

2. Чтобы резать доски было удобно и безопасно, закрепил на болгарке съемный стол, который изготовил из листовой нержавеющей стали толщиной 3 мм.

3. Вырезал прямоугольную пластину нужного размера и выпилил в ней вульфом паз под диск.

4. К кромке длинной стороны столика приварил под прямым углом две стойки (2) так, чтобы при закреплении пластины на кожухе паз

совпадал с диском. В верхних концах каждой стойки просверлил отверстия для крепежных болтов.

5. Зафиксировал приспособление на инструменте потайными болтами (3).

6. Чтобы во время работы стол не вибрировал, увеличил жесткость его крепления дополнительным винтом с потайной головкой (фото 2). Вкрутил винт в отверстие для другого положения ручки, просверлив в нужном месте пластину.

7. На столике напротив диска выпилил прорезь (фото 3). Она нужна для точного распила детали по намеченной линии.

*Владимир Дикунов,
д. Хачковичи Могилевской обл.
Фото Николая Головачёва*



Важно!

Пильный диск в паз должен входить свободно и иметь зазор не менее 1 мм с каждой стороны, чтобы при резке пила не цепляла стол и не портились зубья.

Обогреватель-сушилка

Схемы см.
на стр. 14

Года два тому назад затеял ремонт печи на даче, но закончить его до начала холодов не успел. Чтобы отапливать помещение, смастерил простой обогреватель. Конструкцией пользуюсь и сейчас, устанавливая ее в гараже или погребе в сильные морозы.



■ По заранее подготовленному чертежу (см. рис. на стр. 14) из листовой дюралю толщиной 1,5 мм вырезал детали корпуса и обработал кромки напильником и наждачной бумагой.

■ На каждую заготовку нанес разметку для сверления отверстий и загибов.

■ Загнул края заготовок по линиям под углом 90 град.

■ Готовые детали предварительно собрал без крепежа, чтобы проверить правильность формы конструкции.

■ По разметке в каждой заготовке просверлил отверстия под болты М8, собрал корпус обогревателя и установил в него два воздушных ТЕНа (фото 1).

■ Нагревательные элементы соединил последовательно (фото 2) и подвел

к ним электрокабель с вилкой для подключения к сети.

■ После проведения пробных испытаний конструкцию покрасил термостойкой эмалью.

Важно!

При установке обогревателя на линолеумное покрытие следует использовать теплоизолирующий коврик из негорючего материала.

■ Кроме обогрева помещения устройство также использую для сушки грибов, ягод, фруктов и трав. Для этого изготовил металлический кожух, который устанавливаю на корпус обогревателя (фото 3).

*Анатолий Матвейчук,
г. Заводоуковск. Фото автора*

Схемы см.
на стр. 13

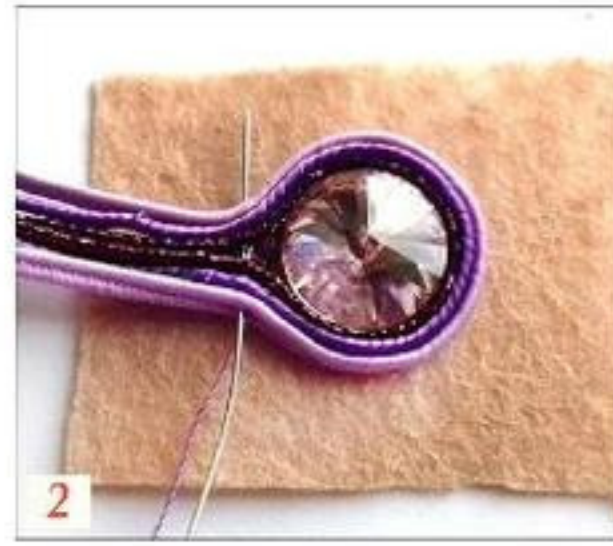

Серьги-кисти «Восточная сказка»

ИНОГДА ВЫБОР НАРЯДА И АКСЕССУАРОВ ДЛЯ КАКОГО-ЛИБО ТОРЖЕСТВА ЗАНИМАЕТ БОЛЬШЕ ВРЕМЕНИ И СИЛ, ЧЕМ САМО МЕРОПРИЯТИЕ. ЧТОБЫ ВСЕГДА БЫТЬ ВО ВСЕОРУЖИИ, ПРЕДЛАГАЮ НАУЧИТЬСЯ ИЗГОТАВЛИВАТЬ НЕПОВТОРИМЫЕ УКРАШЕНИЯ ИЗ БИСЕРА И СУТАЖНОЙ ЛЕНТЫ.

Понадобилось: 3 отрезка сутажного шнура по 50 см • нитки для вышивания • бисерная игла • клей Момент • 2 стразы-риволи 10 мм • чешский бисер • 2 кисти • 6 бусин по 3 мм • кусочек кожи • фурнитура для сережек • фетр.

1. В небольшом отрезке фетра по центру выполняем крестообразный надрез и приклеиваем к нему стразу.

2. Три отрезка сутажного шнура складываем вместе таким образом, чтобы направление плетения в них совпало, и пришиваем к фетру вокруг бусины (фото 1). Соединяем концы шнура внизу и фиксируем несколькими стежками (фото 2).

3. Выводим иглу через сутаж, нанизываем на нее одну бисеринку и пришиваем к тесьме. Затем три конца тесьмы загибаем на нее и продолжаем пришивать бусины и ленты

одновременно до середины изделия. Вторую половину заготовки обшиваем только бисером по схеме 1 на стр. 13 (фото 3). Оставшиеся концы шнура с другой стороны загибаем на бисер и пришиваем к основе, проходя иглой через бисер, сутаж и фетр. Соединяем концы лент сверху (фото 4). **4.** Аккуратно отрезаем лишний фетр по контуру тесьмы. Пришиваем бусину на одну сторону и огибаем ее кончи-



ками сутаж. Аналогично со второй стороны (фото 5).

5. Сложив из шнуров завиток, пришиваем его с изнаночной стороны. Лишние концы обрезаем и фиксируем каплей клея (фото 6). Точно так же оформляем вторую сторону.

6. Из отрезка кожи вырезаем заготовку по контуру изделия для изнанки.

7. Пришиваем сверху к основе фурнитуру, обвязанную бисером, по схеме 2, снизу — бусину и кисть (фото 8).

8. Изнанку приклеиваем к основе, чтобы не съезжала, и аккуратно пришиваем ее к заготовке (фото 9).

Светлана Бородулина,
г. Кыштым Челябинской обл.

Фото автора

Кстати

Чтобы задняя сторона сережки была гладкой и аккуратной, можно вырезать из канцелярской папки вкладыш на 1 мм меньше изнанки и вклеить его между основой и кожей (фото 7).

* **Сутаж** — шелковый плетеный шнур, который используют для отделки женской и детской одежды и создания уникальной бижутерии.



В следующем номере

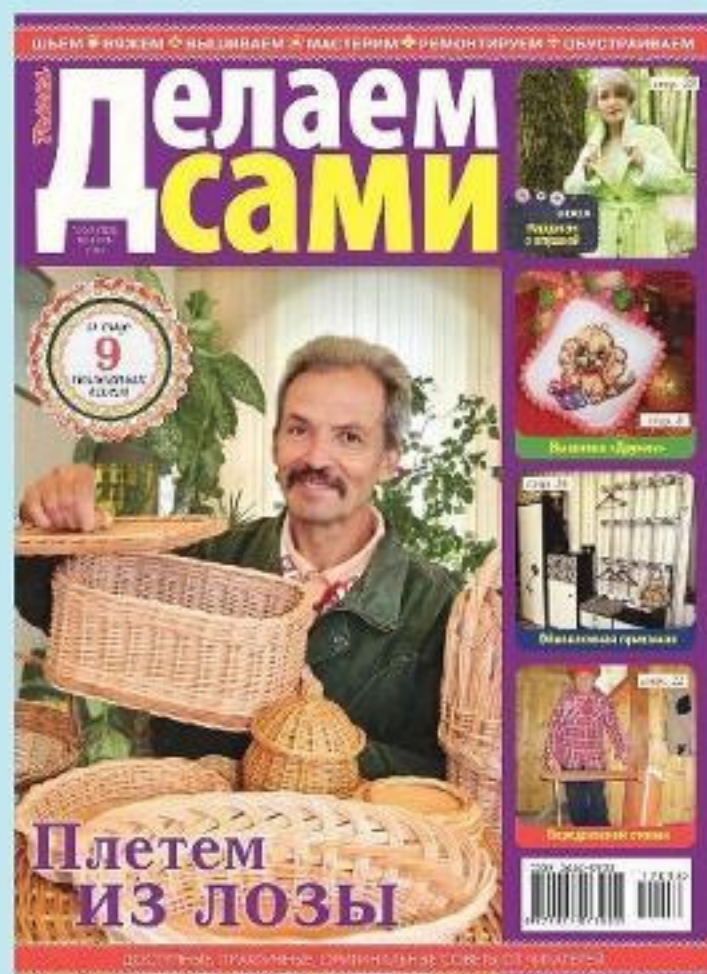

■ Главное при пошиве постельного белья — правильно подобрать ткань, рассчитать ее расход и раскроить. Всеми тонкостями такой работы делится Елена Пляскина из Ростова-на-Дону.

■ В вашей семье подрастает настоящая модница? Свяжите для нее яркий теплый сарафанчик — такого эксклюзивного наряда точно не будет ни у кого в садике.

■ Вместе с ребенком вы можете обновить и отреставрировать любимого плюшевого медвежонка, заодно научив малыша азам вязания, пришивать пуговицы и работать с красками.

■ Москвич Виктор Игнатов из ручной циркулярной пилы, стола и старого пылесоса собрал настоящего «помощника столяра» — минипилораму для работы с деревом.

■ Смастерив прочную и надежную подставку из металлической трубы и пластин, вы решите вопрос надежной установки елки к Новому году.

Калитка-карандашница

Пришло время заменить небольшие ворота дачного участка. В качестве альтернативы стандартным и уже наскучившим вариантам жена предложила необычную идею, подсмотренную в интернете.

Цилиндрические бревнышки распилил пополам по длине и заострил один конец каждой заготовки. Разделил детали поровну на две части. Собрал из них створки ворот по стандартной схеме, соединив поперечинами так, чтобы острые концы находились сверху. Каждую створку закрепил на опорном столбе, используя петли. Раскрасил ворота остатками масляных красок разных цветов для наружных работ. Яркая распашная калитка стала отличным украшением забора и очень понравилась родным и соседям.

Максим Пилипенко, г. Суздаль.
Фото автора



Цветные классики

Чтобы маленькая дочь с удовольствием проводила время на свежем воздухе, смастерила необычные классики, в которые сама любила играть в детстве. Весьма кстати прилась оставшаяся после укладки дорожек тротуарная плитка.

Плитку разложила на газоне по форме классиков, покрасила остатками водостойкой краски, высушила. Пронумеровала разноцветные квадратики белой акриловой краской для наружных работ. Получившаяся в итоге яркая зона очень понравилась дочке и ее подружкам, ведь теперь не нужно каждый



раз расчерчивать площадку для игры. Такой вариант игровой зоны хорош тем, что плитку можно перемещать в любое место участка, прятать от дождя или снега, а при необходимости несложно перекрасить.

Виктория Щур,
г. Андрушівка
Житомирской обл.
Фото автора

«ДЕЛАЕМ САМИ» № 21 (323)

7 ноября 2017 г.

Выходит два раза в месяц

Учредитель и издатель —

ООО «Издательский дом «Толока»

Шеф-редактор Татьяна САНЧУК

Редактор

Наталья АРИСТОВА

Тел. +380 442200768, +380 442282386

Юридический адрес

редакции и издателя:

01015, г. Киев, ул. Старонаводницкая, 4-В,
офис 131

Адрес для писем:

ООО «Издательский дом» «Толока»

01001, г. Киев, а/я 265-В

e-mail: ds@toloka.com

Свидетельство о регистрации
в Министерстве юстиции Украины
КВ № 12457-1341ПР от 4.04.2007 г.

Тираж 11 700 экз.

Номер заказа изготовителя
издательской продукции: 0535721

Изготовитель печатной продукции:

ГИ «Пресса Украины» 03047, г. Киев,

пр. Победы, д. 50

Цена свободная.

По вопросам реализации изданий
обращаться:

+380 44 220 0768, 220 0767

e-mail: opt@toloka.com

Отдел рекламы в Киеве:

+380 44 220-07-68,

+380 44 228-23-86

e-mail: reklama_ua@toloka.com

По вопросам доставки и качества
изданий: +380 44 220 07 69

Уважаемые читатели! Предлагаем вам
оформить подписку на издание «Делаем
сами»! В каталоге изданий Украины
подписной индекс 01105 — ежемесяч-
ный, 98913 — полугодовой экономный.
Подписку можно оформить с любого ме-
сяца в ближайшем почтовом отделении.

На обложке: Наталья Тупицына, г. Могилев.
Фото Ирины Савосиной

За содержание рекламы редакция от-
ветственности не несет. Мнение ре-
дакции может не совпадать с мнения-
ми авторов. Все права принадлежат
ООО «Издательский дом «Толока».

Перепечатка и любое использование ма-
териалов возможно только с письменного раз-
решения издателя. Редакция имеет право опу-
бликовать любые присланные в свой адрес
произведения, обращения читателей, письма,
иллюстрированные материалы. Факт пере-
сылки означает согласие их автора на пере-
дачу редакции всех исключительных прав на
использование произведения на террито-
риях стран СНГ, Литвы, Латвии в любой форме и
любым способом.

Согласно украинскому законодатель-
ству, гонорар вы сможете получить
только при указании почтового адреса
с индексом, даты рождения; наличии ко-
пий 1-й и 2-й страниц паспорта, а также
справки о присвоении идентификаци-
онного номера. Желательно указывать
контактный телефон.

Использованы фото Shutterstock.com, Rusmediabank.ru, Depositphotos.com

Предоставление автором его пер-
сональных данных в редакцию ООО
«Издательский дом «Толока» означает его
добровольное согласие на их обработку с
целью получения и учета авторского воз-
награждения за авторские произведения.
(Закон Украины «О защите персональных
данных» от 01.06.2010 г. №2297-VI).

! Следующий номер выйдет
21 ноября 2017 г.

Сегодня также вышли издания:

«Цветок», «Домашние цветы»,
«Секреты исцеления», «Сваты»,
«Народный доктор», «Сад и огоро-
дник», «Секреты кухни»,
«Золотые рецепты наших читателей»,
«Наша кухня», «Сваты. Заготовки»,
«Психология и Я», «Суперсовет»,
«Суперкухня», «Супердана»,
«Суперсовет. Мое здоровье»

На работе

Дома!

на природе

РАДИО

ПЯТНИЦА

У НАС ВСЕГДА

ПЯТНИЦА!



Акция «Удачная подписка!»

ДОРОГИЕ ДРУЗЬЯ, НАЧАЛАСЬ ПОДПИСКА НА 1-ОЕ ПОЛУГОДИЕ 2018 Г. И ОПЯТЬ МЫ, НЕ НАРУШАЯ ТРАДИЦИИ, СПЕШИМ ПОРАДОВАТЬ ВАС И НАШИХ НОВЫХ ПОДПИСЧИКОВ ПОДАРКАМИ.

КАЖДЫЙ УЧАСТНИК АКЦИИ, ВЫПОЛНИВШИЙ НЕСЛОЖНЫЕ УСЛОВИЯ, ПОЛУЧИТ ПРЕЗЕНТ:

- схему вышивки крестиком «**Богородица неувядаемый цвет**» (с условными обозначениями) — А;
- подборку из 10 самых простых, доступных и эффективных рецептов по изготовлению **домашней косметики** (мыло, скрабы, кремы и др.) — Б;
- **набор из шести наклеек** для домашних заготовок — В.

Условия акции

1. Чтобы получить **подборку рецептов ИЛИ вышивку**, оформите подписку на 1-ое полугодие 2018 года на 2 издания:

«Делаем сами» в комплекте с двумя номерами «Делаем сами. Спецвыпуск» («Мастерим с детьми птичьи домики и кормушки», выходит 6 февраля 2018 г., «Детская площадка своими руками», выходит 8 мая 2018 г.).

ИЛИ

«Делаем сами» + «Мастерская на дому» («Самоделки для здоровья», выходит 6 марта 2018 г.).

2. Чтобы получить целых **3 подарка**: схему вышивки + уникальную коллекцию рецептов+ комплект из шести наклеек для домашних заготовок, подпишитесь на два издания: «**Делаем сами**» + «**Суперсовет**».

3. Вышлите копии подписных абонементов и маркированный конверт А4 с вашим обратным адресом на адрес редакции: 01001, г. Киев-1, а/я 265-В, «Делаем сами» с пометкой «Удачная подписка!».

Срок для отправки писем — до 7 января 2018 г. включительно (по штемпелю). Подарки будут отправлены не позднее 15 марта 2018 года.

Передавая свои персональные данные ООО «Издательский дом «Толока», вы автоматически даете согласие на обработку и использование данных для получения подарка, заявленного в этой акции (Закон Украины «О защите персональных данных» от 01.06.2010).



НАШИ ИНДЕКСЫ:

- «ДЕЛАЕМ САМИ» — 98913 ЛЬГОТНЫЙ ПОЛУГОДОВОЙ;
- «ДЕЛАЕМ САМИ» — 01105 ОСНОВНОЙ ПОМЕСЯЧНЫЙ;
- «МАСТЕРСКАЯ НА ДОМУ» — 37563;
- «ДЕЛАЕМ САМИ» + 2 НОМЕРА «ДЕЛАЕМ САМИ. СПЕЦВЫПУСК» — 60186 ПОЛУГОДОВОЙ;
- «СУПЕРСОВЕТ» — 89016 ЛЬГОТНЫЙ ПОЛУГОДОВОЙ;
- «СУПЕРСОВЕТ» — 68864 ОСНОВНОЙ ПОМЕСЯЧНЫЙ.



10 рецептов красоты



ПОДПИШИТЕСЬ сейчас!