

www.vazanayakopilka.ru
Вяжем

Подписной индекс
в каталоге «Почта России»

П1044

МАСТЕР-КЛАСС

Салфетка
«Хюгге»

12+

№1 ЯНВАРЬ 2021

ПЛАТЬЕ МЕЧТЫ

Вязаные шедевры
своими руками

**МЕНЯЕМ
ШАРФ
НА БАКТУС!**

6 модных
треугольников

**ПУЛОВЕРЫ
ДЛЯ ЗИМЫ**

Графика
и объем

УЗОРЫ
ЯНВАРЯ

Новые
ажуры

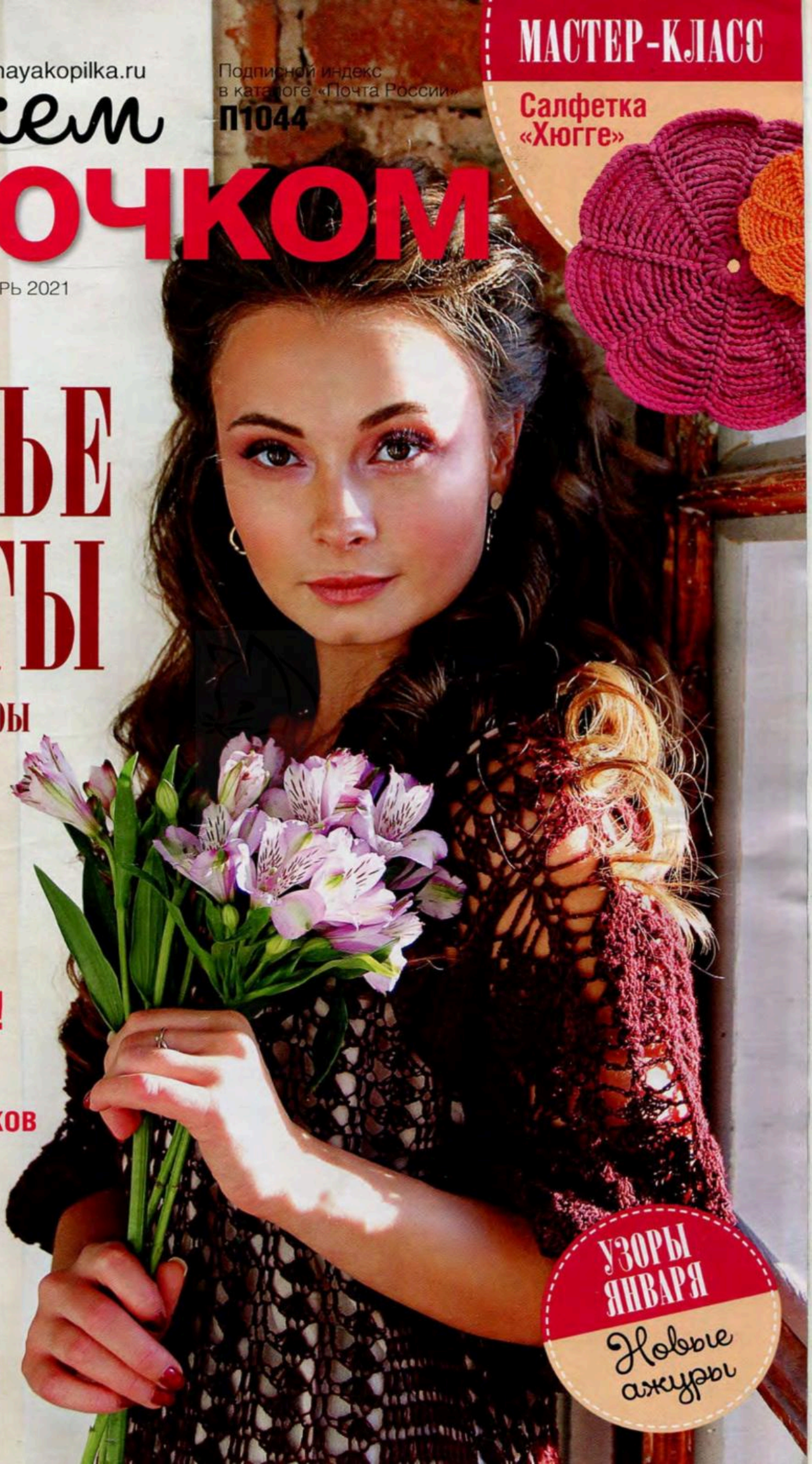

БОЛЬШАЯ ПРОГУЛКА

КРАСИВЫЕ ВЕЩИ
НА КАЖДЫЙ
ДЕНЬ



РЕТРОШИК

Мини-платье прямого силуэта с модными широкими рукавами и ажурными полосками легко превратится в тунику, если вы наденете его с джинсами, а талию подчеркнете поясом.

1

Модель
Дарья ДЫМКОВОЙ

Размер: S-L

РОЗОВЫЙ ЖЕМЧУГ

Пуловер связан эффектным ажурным узором и декорирован широкими планками. Приятный розовый оттенок с перламутровым отливом придает модели дополнительный шарм.

2

Модель
Марины СМИРНОВОЙ

Размер: S



СОЧЕТАНИЯ

Оттенки осенних листьев, питерского неба, каналов и Невы гармонично сочетаются на жакете из мотивов и ажурном бактусе. Секрет очарования – в удачно подобранной пряже с эффектом градиента.

3

Модель
Елены ОБУХОВОЙ
Размер: XL-XXL





УЗОРЫ

РИСУЕТ

ЗИМА

Нам кажется
или этот рисунок
напоминает пасть
зубастой акулы?)

**ПУЛОВЕРЫ, КОТОРЫЕ
ВЯЗАТЬ И НОСИТЬ —
ОДНО УДОВОЛЬСТВИЕ!**

ГРАФИКА

Квадраты,
треугольники, полосы,
шишечки и веточки
плюс актуальный
небрежно-свободный
силуэт. Трендовый
пуловер готов!

5
6
7

Модели
Елены ФИЛИПЕНКО

Размер: oversize

НАРЯД ДЛЯ СНЕГУРОЧКИ

Если у внучки Деда Мороза есть любимый пуловер, он выглядит именно так – сочного синего оттенка с белыми снежинками.

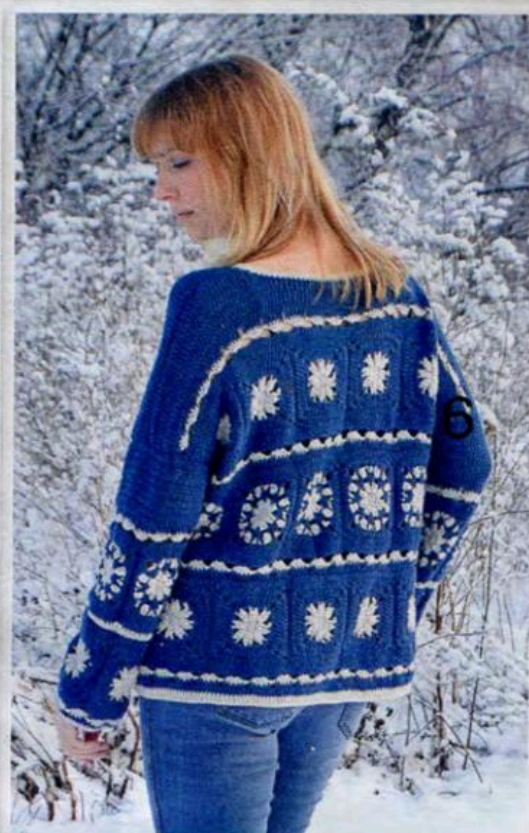

ЗИМНЕЕ КРУЖЕВО

В холодные месяцы не стоит забывать про ажурные юбки. Длинная юбка цвета сапфира выполнена из полушерстяной пряжи. Носите ее с плотными леггинсами или колготками черного цвета, так узоры выглядят особенно фактурно.

8

Модель
Елены ФИЛИПЕНКО

Размер: S-M





ВАРИАЦИИ

В основе трех бактусов – одна модель. Но сколько разных вариантов! Цвет, размер и даже способы завязывания можно выбрать на свой вкус!

9

Модель
Елены ФИЛИПЕНКО



НЕЖНОСТЬ В КВАДРАТЕ

Теплая и очень легкая шаль выполнена из ангоры светлых оттенков меланжа и украшена крупными ажурными квадратами.



10
Модель
Риты КОЖАН



УЗОРЫ

января

Новые ажуры

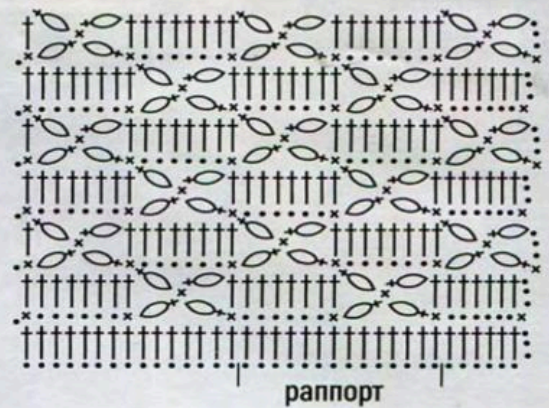
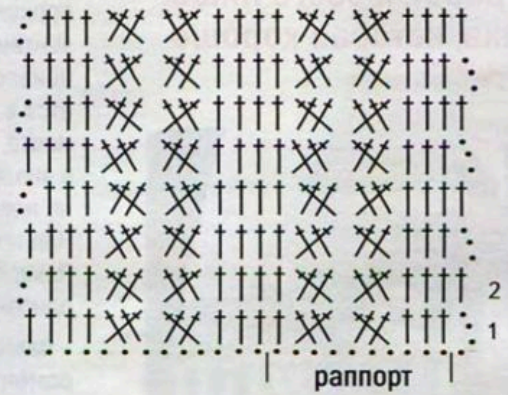
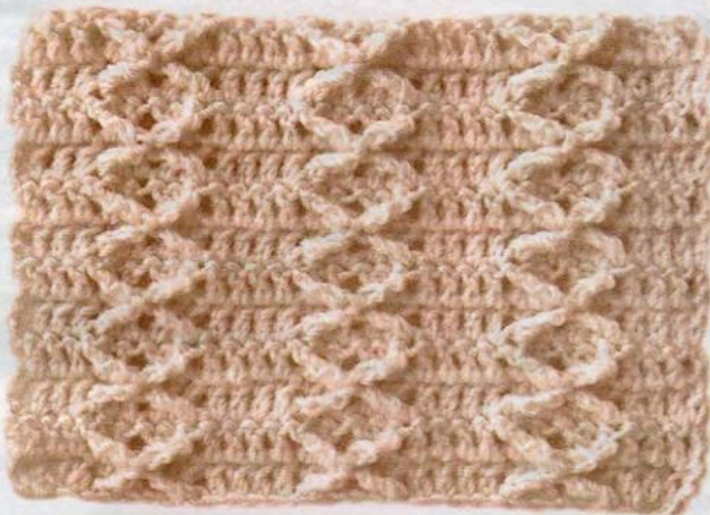
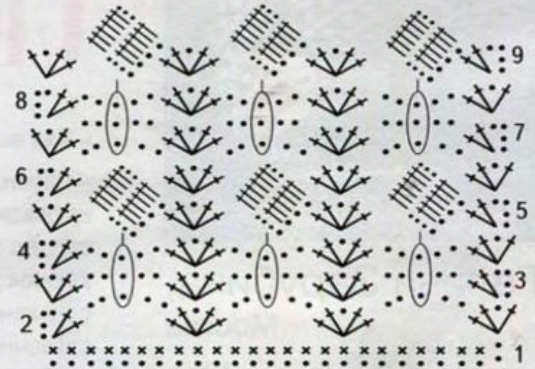



Галина Зарубина,
Москва

Инстаграм: @gala_zarubina

СМОТРЮ НА МИР С ШИРОКО ОТКРЫТЫМ СЕРДЦЕМ!

– Как вы «познакомились» с вязанием?

– Осознанное знакомство с вязанием крючком произошло около десяти лет назад. До этого вязала на спицах, используя крючок для отделки и сборки изделий. Все серьезно началось с покупного платья, связанного крючком. Эффект, который оно производило, был не сравним ни с чем! Поэтому я стала больше интересоваться техниками вязания крючком, практиковаться, «набивать» руку.

– Вязание для вас – это хобби или работа?

– Для меня это работа. Каждая модель проходит длинный путь. От идеи до презентации широкой аудитории. Количество привлекаемых ресурсов уже не вписывается в рамки хобби. Если я создаю рабочие места, это уже точно не хобби. Например, в январе планирую выпустить книгу по новой технике жаккардов крючком. Над ней работали более десятка человек. Плюс готовим новые публикации. Поэтому однозначно – работа!

– Ваши модели такие разные. Есть и романтические платья, стильные пуловеры и модели с яркими жаккардами. Что вас вдохновляет?

– Все. В буквальном смысле этого слова. Все, что вижу, к чему прикасаюсь, что вызывает эмоции. Для вдохновения важно просто смотреть на мир широко открытым сердцем.

– Вы популярный блогер. Как это влияет на ваше творчество?

– Спасибо! Мое развитие определяет моя аудитория. Без людей, которые любят и ждут от меня новых работ, я всего лишь женщина, которая умеет хорошо вязать.

– Как в семье относятся к вашему увлечению?

– Вязание – это неотъемлемая часть меня. У нас в семье принято любить друг друга целиком. «Расчлененка» не приветствуется!

– Ваша самая большая вязальная мечта...

– Интересный вопрос. Такая есть и не одна. Создать коллекцию свадебных платьев, например. Мир меняется. Мы становимся более осознанными и практичными в своем выборе. Думаю, будет востребована коллекция, созданная на базовых формах. Модели, которые не только украсят торжество, но и послужат еще не раз в течение жизни.

Другая, более глобальная и затратная по времени и ресурсам мечта – создание приложения с широким спектром возможностей для вязания. Приложение, в котором будет конструктор моделей, пряжи, размеров, базовых схем.

Я мечтаю, чтобы у мастеров вязания был выбор. Чтобы с точки зрения информации все находилось в одном месте.

Не исключаю, что мечта утопична... Но кто мне запретит мечтать?!))

«Без людей, которые любят и ждут от меня новых работ, я всего лишь женщина, которая хорошо вяжет...»

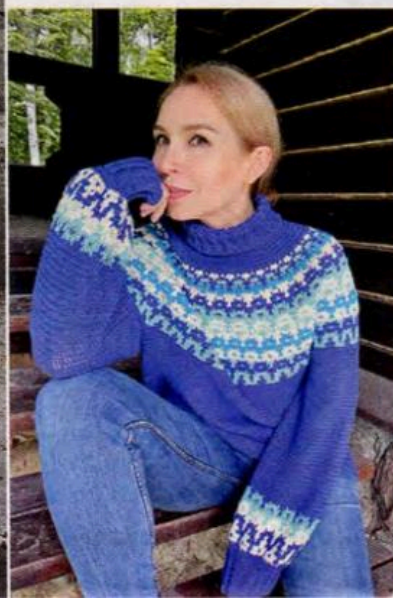
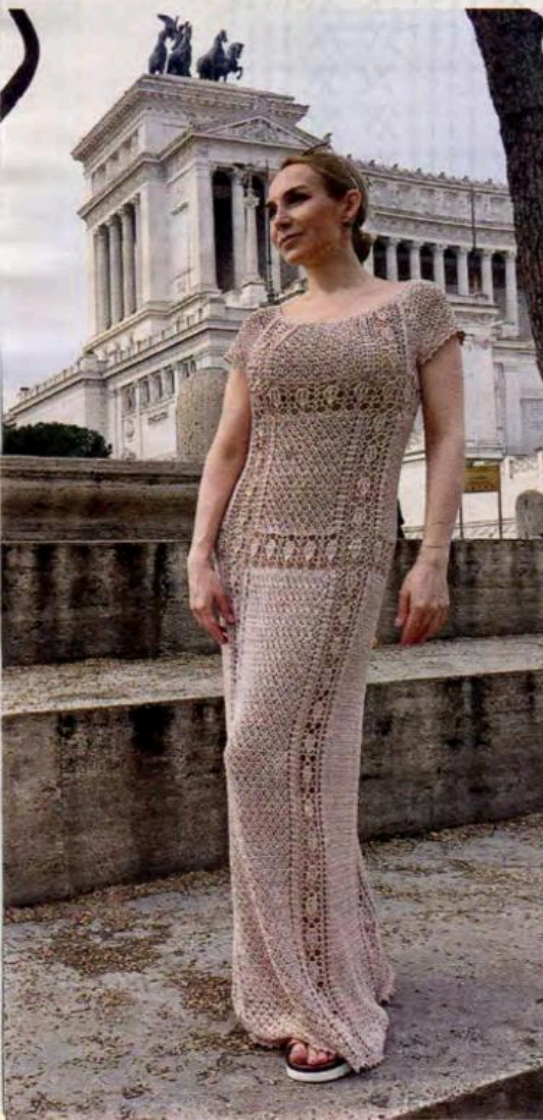



11
Модель
Галины ЗАРУБИНОЙ
Размеры: XXS-XL



12
Модель
Галины ЗАРУБИНОЙ
Размеры: XS-M

ВЯЗАНЫЕ ШЕДЕВРЫ
СВОИМИ РУКАМИ

ПЛАТЬЕ МЕЧТЫ

ДИЗАЙНЕР НАДЯ ДУНАЕВА:

«Мое любимое, когда платье + джинсы + кожаные аксессуары и туфли на каблучках».



**И РАСЦВЕЛИ
АНАНАСЫ**

Платье от дизайнера Нади Дунаевой – это нежность и романтика, дерзость и магия в одном флаконе. Очаровательное платье с гигантскими ананасами и цветными ракушками смотрится бесподобно!

13

Модель
Нади ДУНАЕВОЙ

Размер: М



14

Модель
Нади ДУНАЕВОЙ
Размер: М

МОДЕЛЬ С ОБЛОЖКИ

Весна еще не скоро,
а значит, у вас есть время,
чтобы связать новое
сногсшибательное платье!
Такое, как это – бордовое
с черной отделкой и целым
миксом оригинальных ажуров.

15

Модель
Ирины ЦЫПЛАКОВОЙ
Размер: M

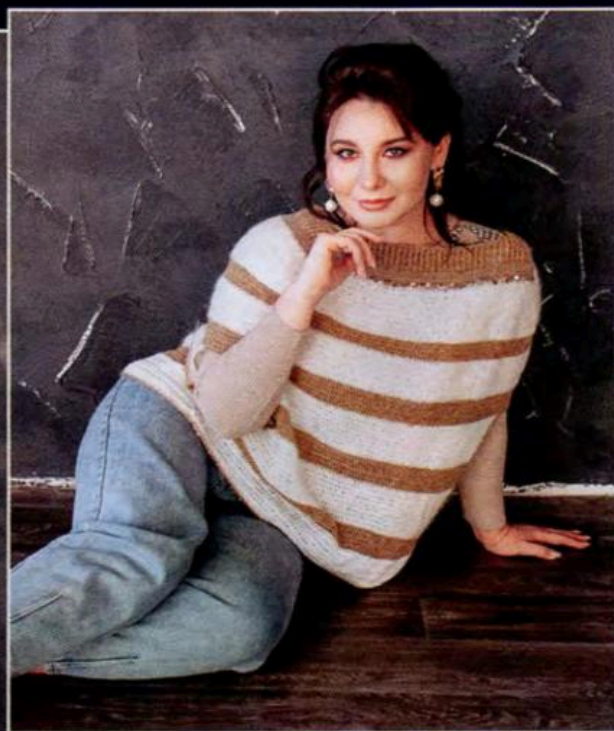

ЛЕДИ- ШИК

ИНТЕРЕСНЫЕ ИДЕИ

✦ НЕСЛОЖНОЕ ВОПЛОЩЕНИЕ

КРЕАТИВНО

Жилет и пончо
в одном флаконе.
Этот полосатый
кейп с фантазийной
отделкой вы будете
носить с большим
удовольствием!

СНЕЖНОЕ ПОКРЫВАЛО

Пушистые снежинки
упали с неба и
превратились
в великолепную
белоснежную шаль.



16

Модель
Ксени МАИС

МАСТЕР-КЛАСС

от Марины Клевцовой

САЛФЕТКА «ХЮГГЕ»



Хюгге (hygge) – это спокойное наслаждение простыми удовольствиями, это не стиль, а мировоззрение и образ жизни. Хотя само слово пришло из норвежского, в Дании hygge воспринимают как элемент национальной культуры. Атмосферу уюта в доме помогут создать камин, свечи, шерстяные пледы, подушки и... очаровательные салфеточки из полиэфирного шнура.



Как связать такую красоту, в своем мастер-классе расскажет дизайнер **Марина КЛЕВЦОВА**.

Вам потребуется: хлопковый (или полиэфирный) шнур терракотового цвета диаметром 3 мм (100 м) – около 40 г на салфетку размером 15-16 см (из 1 мотка получится около 5 штук), крючок №5, игла с большим ушком, маркер, ножницы.

Салфетка вяжется по кругу, начиная от центра, и состоит из 8 арок (лепестков) и 9 рядов. В каждом последующем ряду в арке количество воздушных петель увеличивается на одну. Количество рядов зависит от желаемого размера салфетки.

1 Сделайте кольцо амигуруми [волшебная петля]. Введите крючок в кольцо, захватите рабочую нить и вытяните ее. Сделайте одну возд. п. Тем самым мы закрепим кольцо.

2 Свяжите еще 2 возд. п. Получилось 3 возд. п. подъема.

3 Далее вяжите в кольцо амигуруми 15 ст. с/н, постепенно затягивая отверстие. Для этого потяните за оставшийся в центре кончик нити.

4 Свяжите соединительный столбик в 3-ю петлю подъема. Первый ряд готов.

5 Начните вязать 2-й ряд. Сделайте 3 возд. п. (это первая арка).

6 Пропустите один столбик нижнего ряда и свяжите соединительный столбик над столбиком с накидом предыдущего ряда (крючок вводите за обе полупетли), 3 возд. п. [арка]* – повторите *-* 6 раз.

7 В конце ряда свяжите 3 возд. п., соединительный столбик над последним соединительным столбиком 1-го ряда. Второй ряд готов. Всего получилось 8 арок (лепестков).

8 3-й ряд: *4 возд. п. [арка], соединительный столбик над соединительным столбиком предыдущего ряда (крючок вводите за обе полупетли)* – повторите *-* 8 раз. Последний соединительный столбик в ряду вяжите над последним соединительным столбиком 2-го ряда.

9 Место, где завершается/начинается ряд, отметьте маркером для ориентира.



10 4-й ряд: *5 возд. п. [арка], соединительный столбик над соединительным столбиком предыдущего ряда (крючок вводите за обе полупетли)* – повторите *-* 8 раз. Последний соединительный столбик свяжите над последним соединительным столбиком предыдущего ряда.

11 5-8-й ряды: вяжите по аналогии.

12 9-й ряд: *10 возд. п. [арка], соединительный столбик над соединительным столбиком предыдущего ряда* – повторите 7 раз.

13 Свяжите 10 возд. п. и обрежьте нить. Для бесшовного соединения введите крючок с изнаночной стороны под обе полупетли соединительного столбика, захватите кончик нити, вытяните его на изнанку.

14 Введите крючок в центр последней воздушной петли и, захватив нить, вытяните ее, тем самым замкните цепочку из воздушных петель. Спрячьте кончик нити с помощью иглы с большим ушком с изнаночной стороны.

МЕЛОЧЬ, А ПРИЯТНО

КРАСИВЫЕ САЛФЕТОЧКИ ДЛЯ ВАШЕГО ИНТЕРЬЕРА

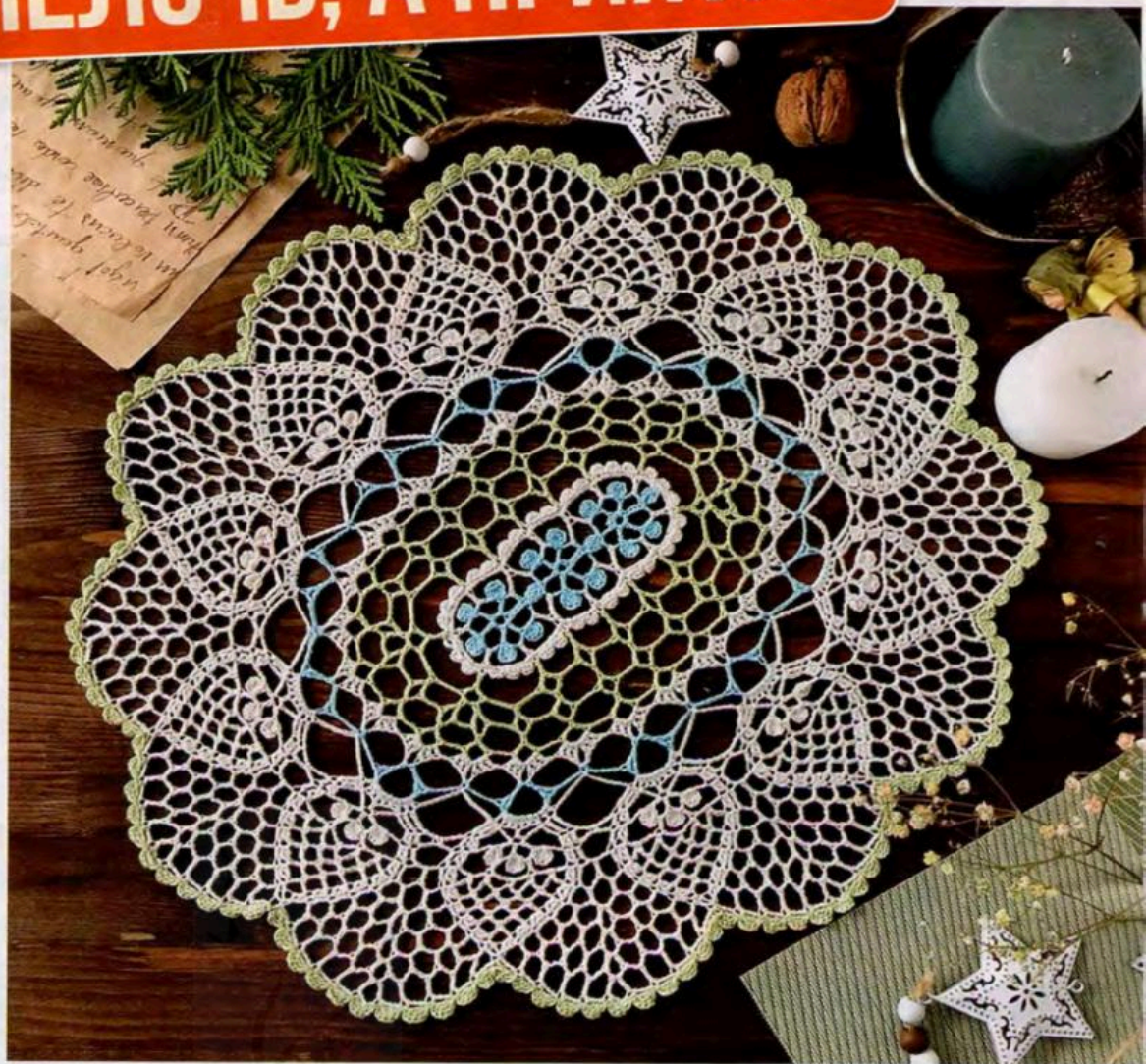
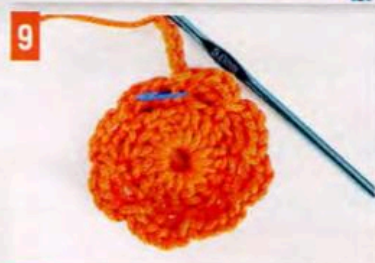
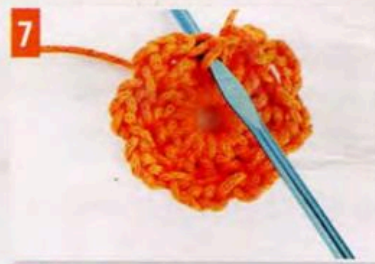

18
19

Модели
Ольги
ЗЕЛЕНИНОЙ

НЕ ПРОПУСТИТЕ!

Любимый журнал теперь в новом полноцветном формате!



- ~ Модная коллекция вязаной одежды для мальчишек и девчонок от 0 до 10 лет.
- ~ Удобные и простые в исполнении вязаные модели из доступной пряжи.
- ~ Красочные фотографии, подробные инструкции с понятными схемами и рисунками.



Оформите подписку на сайте podpiskaonline.ru или наведите камеру смартфона на QR-код

НАШИ ЖУРНАЛЫ



Азбука вязания

Увлекательная школа вязания на спицах и крючком – в одном журнале!



Вяжем крючком

Хотите выглядеть модно, эксклюзивно и без особых затрат? Журнал «ВЯЖЕМ КРЮЧКОМ» – прекрасный выбор!



Вязаная одежда для солидных дам

Уникальное издание по вязанию на спицах и крючком для женщин среднего и старшего возраста. Размеры: S - XXXL



реклама



21001

4 630049 662349

Подписка на территории России

Оформить подписку можно в любом отделении почтовой связи. Подписные индексы в каталоге «Почта России»:
Азбука вязания.....П3055
Вяжем крючком.....П1044
Вязаная одежда для солидных дам.....П3057

Подписка на территории Республики Беларусь

На сайте yuniline.by
В почтовых отделениях РУП «Белпочта». Подписные индексы:
Азбука вязания.....00161
Вяжем крючком.....00162

УНП 192746932

ИНСТРУКЦИИ



Схема 1

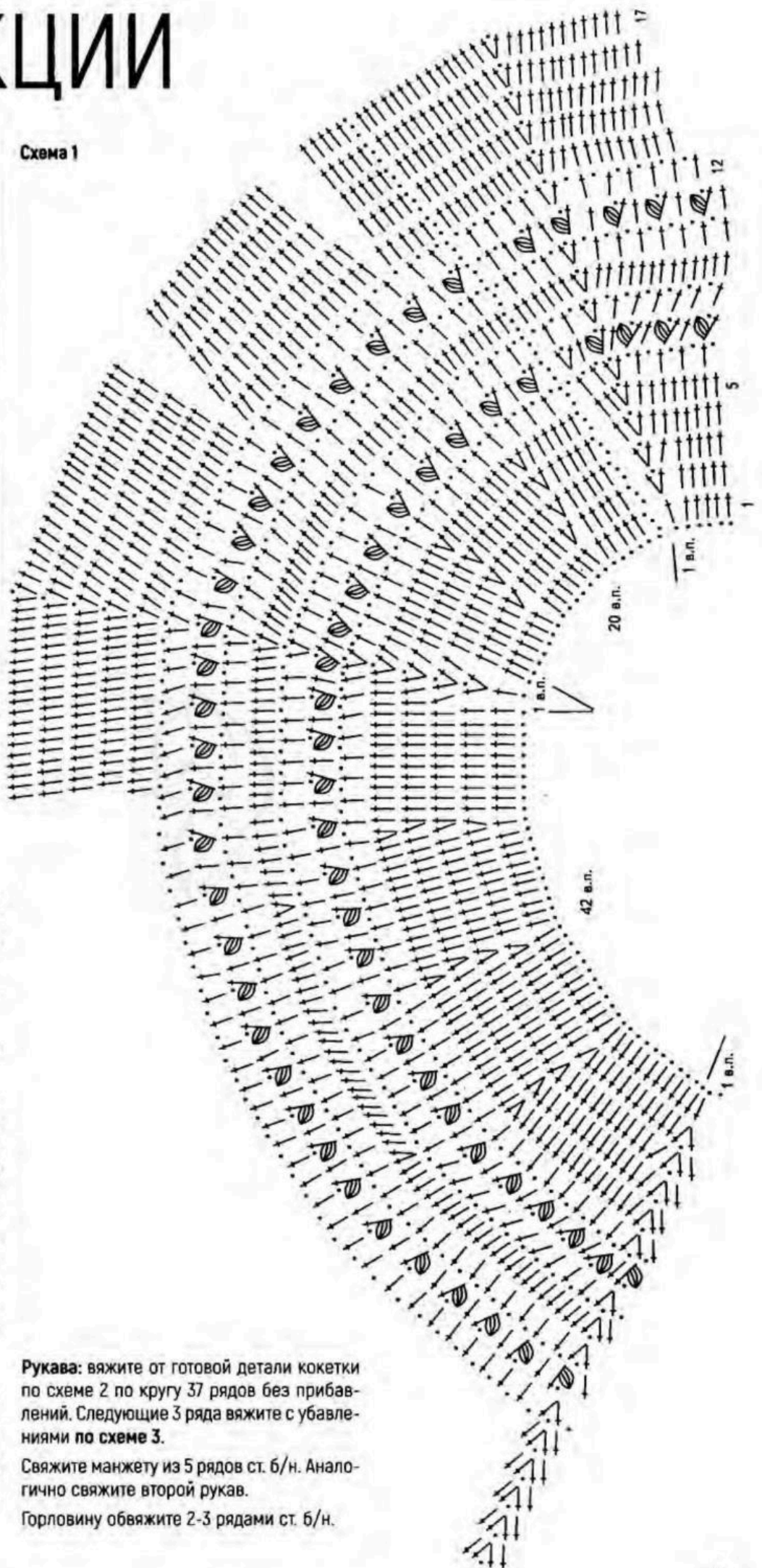

1 Платье «Бирюза»

Модель Дарьи Дымковой

Размер: **oversize** [S-L]

Вам потребуется: пряжа Alize Lana Gold Fine (49% шерсть, 51% акрил, 390 м/100 г) – 500 г бирюзового цвета, крючок №3, маркеры для вязания.

Плотность вязания: 22 ст. с/н x 12 рядов = 10 x 10 см.

Изделие вяжется сверху вниз круговыми рядами.

Начните вязание с кокетки **по схеме 1**. Наберите цепочку из 128 возд. п. – по 42 возд. п. на спинку и перед, по 20 возд. п. на рукава + 4 возд. п. для расширений. Соедините петли в кольцо. Первый ряд вяжите ст. с/н. Начиная со второго ряда выполняйте прибавки согласно схеме 1, формируя реглан. Отметьте места прибавок маркерами. Начиная с 13-го ряда прибавки выполняйте только в углах реглана, отмеченных маркером. Вяжите в общей сложности 25 рядов, повторяя раппорт узора (**схема 2**).

Провязав 25 рядов, приступите к формированию подрезов. В подмышечной части одновременно наберите по 10 возд. п. Далее вяжите по кругу согласно схеме 2 без прибавлений до нужной длины платья. Не обрывая нить, обвяжите низ изделия тремя рядами ст. б/н.

Рукава: вяжите от готовой детали кокетки по схеме 2 по кругу 37 рядов без прибавлений. Следующие 3 ряда вяжите с убавлениями по схеме 3.

Свяжите манжету из 5 рядов ст. б/н. Аналогично свяжите второй рукав.

Горловину обвяжите 2-3 рядами ст. б/н.

Схема 2



Схема 3



бика в одну петлю основания)*, повторите *-* 12 раз (=144 столбика). 3-й ряд - *11 ст. с/н, прибавка *, повторите *-* 12 раз (=156 ст. с/н). 4-й ряд - *12 ст. с/н, прибавка *, повторите *-* 12 раз (=168 ст. с/н).

Распределите петли следующим образом: 4 петли для регланных линий, по 27 петель на рукава и по 55 петель на спинку и перед. С пятого ряда начните вязать основной узор по схеме 1, всего свяжите 7 рядов. Соедините спинку и перед с помощью 11 воздушных петель (подрезы, см. схему 2). Далее вяжите по кругу 25 рядов по схеме 1 и 5 рядов столбиками без накида.

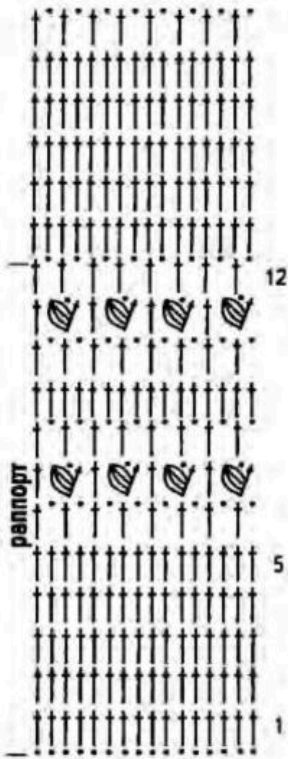
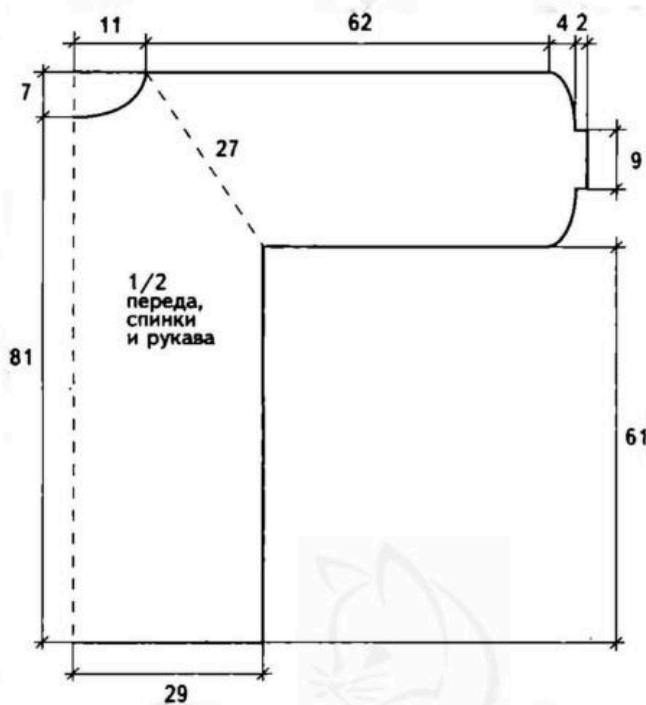
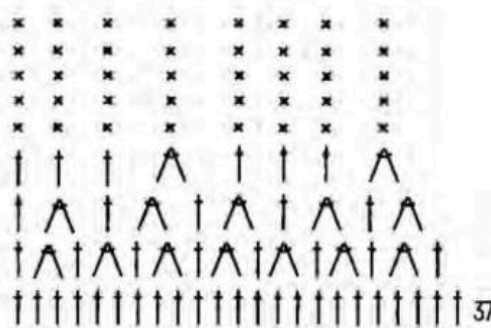
Рукава: вяжите от проймы по кругу. В десятом ряду выполните три убавки (схема 3). Всего свяжите 28 рядов основного узора и 5 рядов манжеты столбиками без накида.

Схема 3, убавки



Схема 2, подрез



2 Пуловер «Розовый жемчуг»

Модель Марины Смирновой

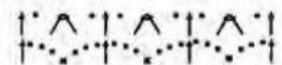
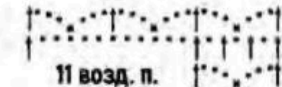
Размер: S

Вам потребуется: пряжа Gazzal гок-п-ролл (21% акрил, 70% полиамид, 9% мериносовая шерсть, 115 м/50 г) - 400 г розового цвета, крючок №3,5.

Изделие вяжется регланом сверху вниз.

Наберите 132 возд. п. 1-й ряд - 132 ст. с/н. 2-й ряд - *10 ст. с/н, прибавка (два стол-



Схема 1



3 Жакет из мотивов

Схема 2

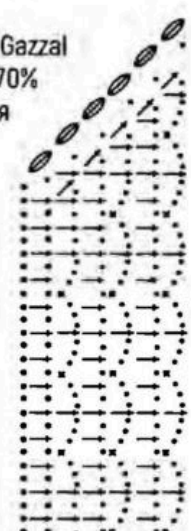

Схема 1



† = патентный ст. с/н – сделать накид и ввести его в нужную петлю. Захватив рабочую нить, протянуть ее через петлю. На крючке 3 петли. Снова захватить рабочую нить и протянуть ее через только что вытянутую петлю. На крючке три петли, их провязать попарно за два раза.

Модель Елены Обуховой

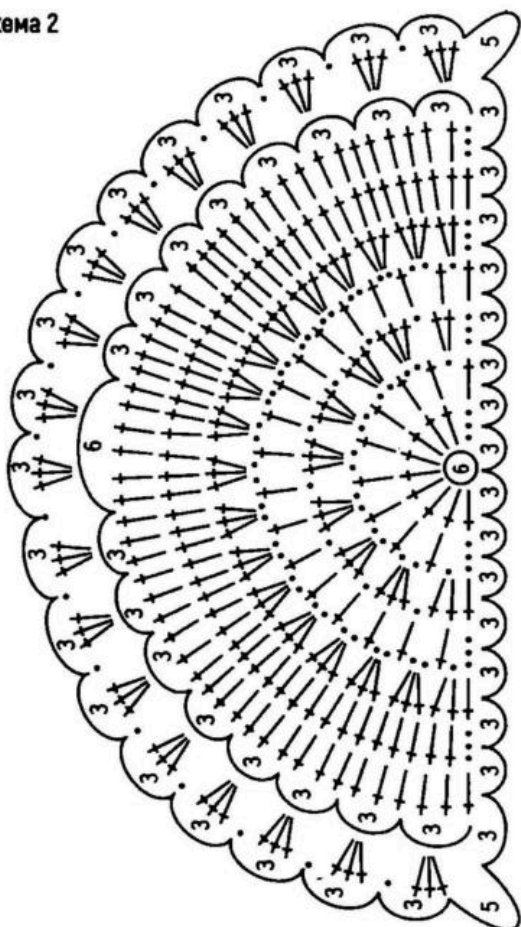
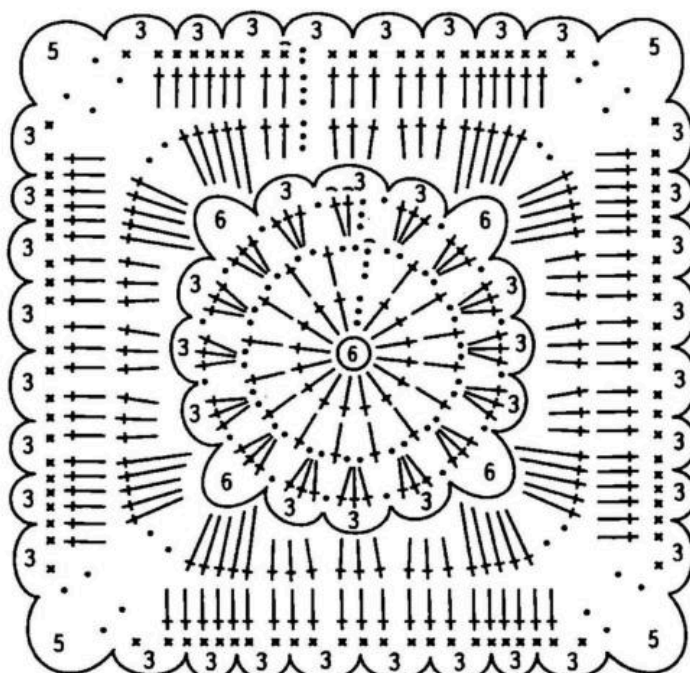
Размер: XL-XXL

Вам потребуется: пряжа Yarn Art Flower (55% хлопок, 45% полиакрил, 1000 м/250 г) – 3 мотка секционно окрашенной (цвет №258), крючок №2,5, пуговицы (6 штук), иголка, нитки.

Жакет состоит из отдельных квадратных мотивов. Размер одного мотива – 11 см.

Свяжите 106 квадратных мотивов по схеме 1 и две половинки квадратного мотива. Обратите внимание, что на спинке по вороту расположены половинки мотива, а на плечах – целые мотивы (сгиб).

На верхней части рукава расположен полукруглый мотив, связанный по схеме 2. На схеме раскладки этот элемент расположен между квадратными мотивами, отмеченными крестиком. Так будет сформирован окат рукава, не будет лишних складок на подмышках, рукав лучше сядет.

Соедините все мотивы по схеме раскладки при вывязывании последнего ряда.

Для воротника свяжите еще 2 целых мотива и две половинки по схеме 1, расположите их по линии, отмеченной на схеме раскладки. Соедините мотивы при вывязывании последнего ряда.

Планки обвяжите столбиками без накида. Ширина планок примерно 5 см. На одной планке вывяжите 6 петель для пуговиц. На другую планку пришейте пуговицы. Все края жакета обвяжите «рачьим шагом».

Схема раскладки

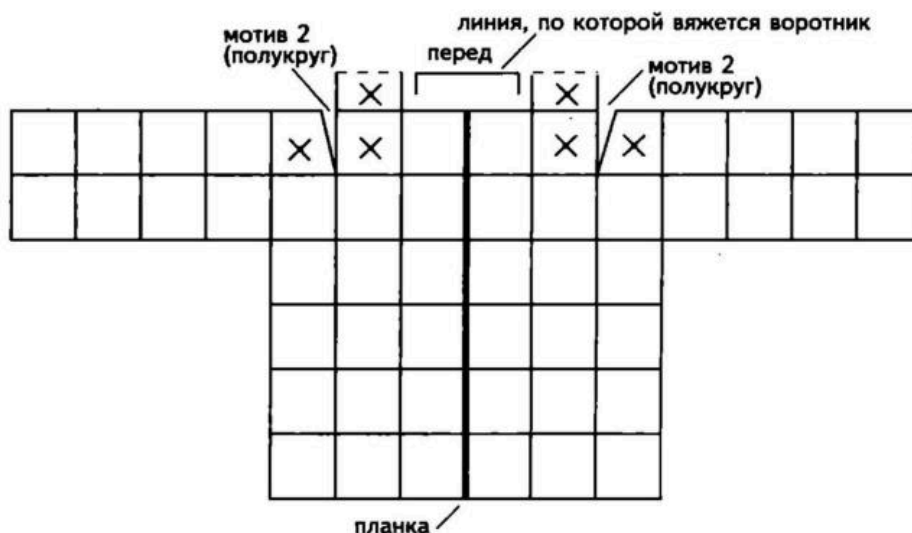
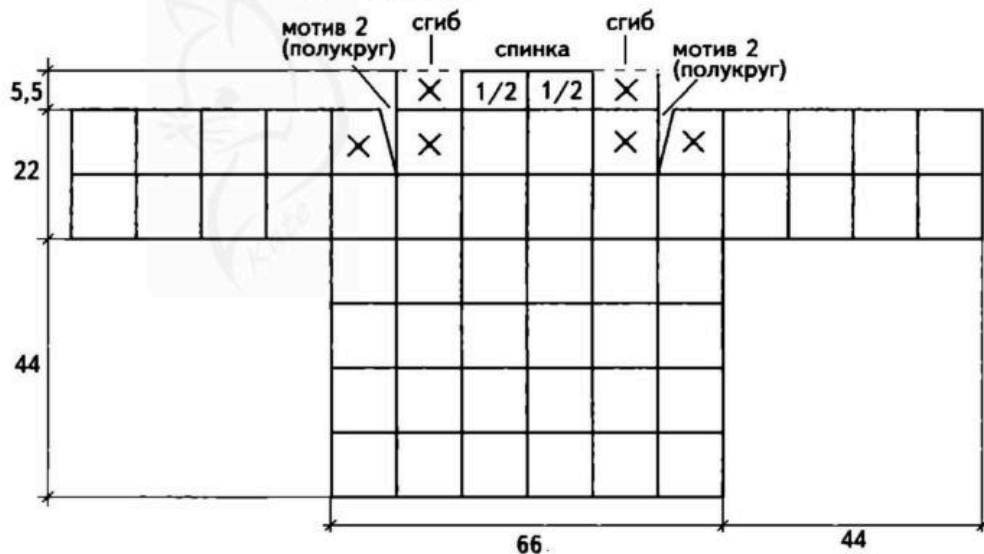



4 Бактус «Акварели»

Модель Елены Обуховой

Вам потребуется: пряжа Yarn Art Flower (55% хлопок, 45% полиакрил, 1000 м/250 г) – 1 моток секционно окрашенной (цвет №258), крючок №3.

Начните вязать нитью из середины мотка (бежевый цвет). Первые 7 рядов вяжите по **схеме 1**. Затем *повторите 2 раза 4 ряда **схемы 2**. Далее вяжите по схеме 1 ряды 4, 5, 6, 7*. Повторяйте "*" до нужной длины изделия. Закончите каймой по **схеме 3**.

Совет: следите, чтобы в центре бактуса было неизменное количество столбиков и воздушных петель. Если вы немного запутались в узорах, ближе к центру вяжите по рисунку – над каждой петлей столбики с накидом.



Схема 2



Схема 3

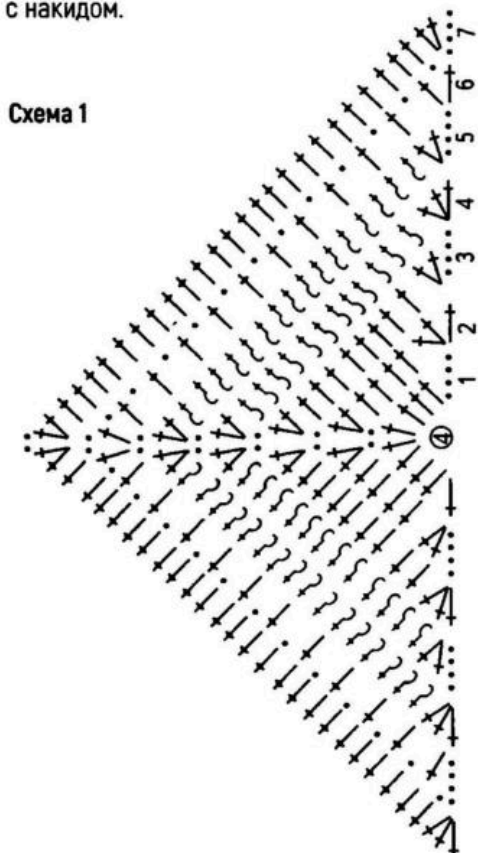

5 Пуловер «Этника»

Модель Елены Филипенко
Размер: S-L (oversize)

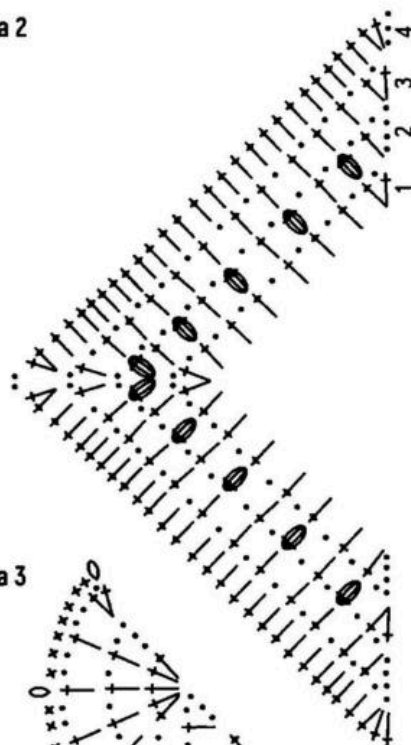
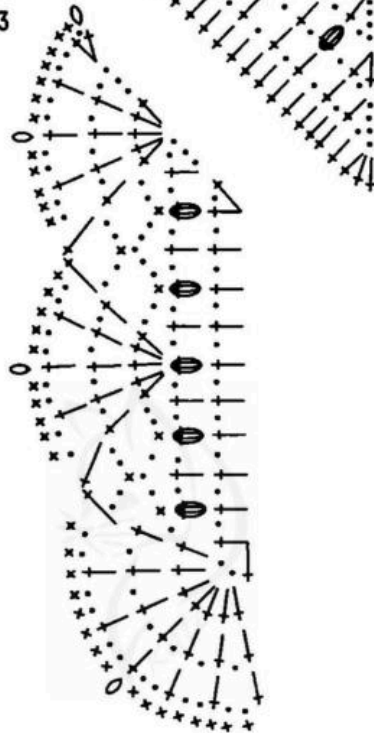
Вам потребуется: пряжа A-elita (50% шерсть, 50% акрил, 781 м/100 г) – 400 г молочно-белого цвета и 200 г черного цвета, около 20 г бирюзовой полушерстяной пряжи для отделки (350 м/100 г), крючок №5.

Пряжу A-elita вяжите в 2 нити, бирюзовую – в 1 нить.

Перед началом работы изготовьте выкройку изделия в натуральную величину и все убавки выполняйте в соответствии с выкройкой.

Перед: начните работу с элемента 1 (**см. рисунок**). Наберите белой пряжей цепочку из 15 возд. п. и свяжите ст. с/н полосу длиной 67 см. Для второй полосы (нижний край пуловера) наберите 8 возд. п. и вяжите ст. с/н 67 см. Боковой край узкой полосы обвяжите 1 рядом ст. с/н бирюзовой пряжей и за этот край присоедините к широкой полоске. Получившийся элемент отутюжьте.

Для элемента 2 свяжите 10 черных и 10 белых треугольных мотивов по **схеме**. Сшейте треугольники между собой. Элемент 2 отутюжьте и пришейте к элементу 1. Получившуюся деталь разделите на 5 частей: 3/5 – элемент 3 (сложите вместе черную и белую пряжу, вяжите ст. с/н 26 см); 1/5 – элемент 4 (вяжите ст. с/н 26 см попеременно черной и белой пряжей. Цвета чередуйте через каждые 2 ряда); 1/5 – элемент 5 (вяжите ст. с/н белым цветом). Соедините элементы 3, 4 и 5. Для этого края соединяемых элементов сложите вместе и обвяжите с внешней стороны черным цветом ст. б/н. Завершите вязание детали изготовлением элемента 6. Для этого от верхнего края наберите ряд ст. с/н белого цвета и вяжите согласно выкройке, выполняя убавки для формирования горловины.

Спинка: вяжите аналогично детали переда. Элементы располагайте симметрично.

Выполните плечевые и боковые швы, оставляя отверстия для пройм.

Рукава: начните работу с элемента А. Наберите белой пряжей цепочку из возд. п. длиной 38 см и провяжите 8 рядов ст. с/н. Далее свяжите элемент В: он состоит из 18 черных и 18 белых треугольников, связанных по **схеме**. Треугольники сшейте и отутюжьте. Затем свяжите элемент С: наберите пряжей белого цвета цепочку из 15 возд. п. и свяжите ст. с/н полосу длиной 38 см. Для второй полосы (нижний край пуловера) наберите 8 возд. п. и вяжите ст. с/н 38 см. Боковой край узкой полосы обвяжите 1 рядом ст. с/н бирюзовой пряжей и за этот край пришейте к широкой полоске. Получившийся элемент отутюжьте.

Сборка и отделка: сшейте между собой элементы А, В и С. Соедините рукава с основной деталью изделия. Для этого верхний край рукава и пройму обвяжите вместе с внешней стороны черным цветом ст. б/н.

Нижний край пуловера и рукавов обвяжите белой пряжей 1 рядом ст. б/н. Горловину обвяжите 2 рядами ст. б/н белой пряжей, 2 рядами ст. б/н бирюзовой пряжей и 1 рядом ст. б/н белой пряжей.

Схема

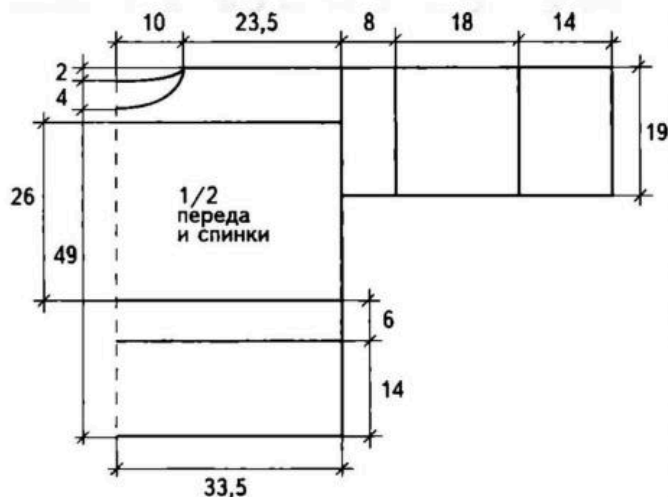
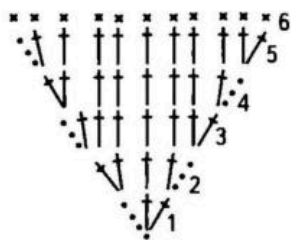

Рисунок

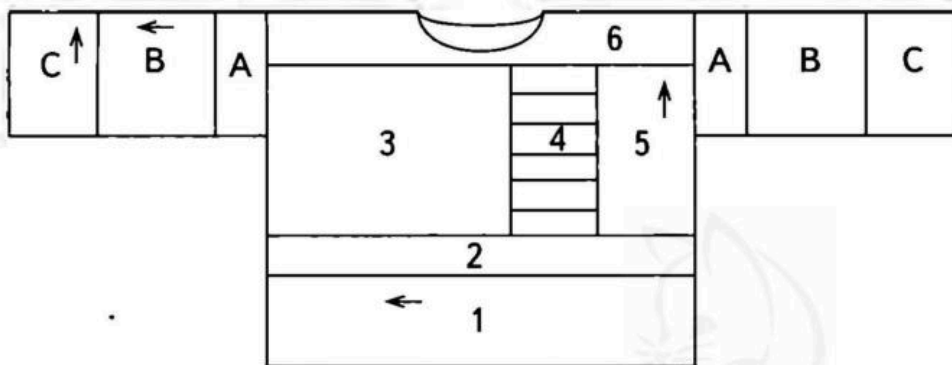

Вяжите в 2 нити.

Перед: деталь состоит из трех элементов. Начните работу со вставки (элемент А на рисунке). Наберите 121 возд. п. пряжей черного цвета и вяжите по схеме 1. Затем от наборного края вяжите тот же узор по схеме 1, но в противоположную сторону.

Далее вяжите элемент В. Пряжей серого цвета наберите 15 возд. п. и свяжите отдельные треугольные мотивы (схема 1, ряды 7-13). Пришейте их к элементу А, расположив в соответствии со схемой.

Далее вяжите по схеме 2. Повторите 2 раза ряды 1-8. (Серым показаны ряды белого цвета. Белая нить проходит внутри серых столбиков без накида.) Завершите элемент В, связав 6 рядов серой пряжей ст. с накидом, выполняя убавки для горловины в соответствии с выкройкой. Элемент С вяжите по аналогии с элементом В. Сначала выполните треугольные мотивы, затем вяжите по схеме 2 ряды 1-8, затем повторяйте ряды 1-4.

Спинка: вяжите симметрично переду, но с менее глубоким вырезом горловины.

Выполните плечевые и боковые швы, оставляя отверстия для пройм.

Рукава: начните вязать с элемента 2. Наберите 65 возд. п. пряжей черного цвета, вяжите по схеме 1 ряды 1-6 сначала в одну сторону, затем в противоположную. Элемент 1 вяжите по схеме 2, сначала ряды 1-8, затем повторяйте ряды 1-4. Элемент 3: вяжите 12 рядов ст. с/н пряжей серого цвета, в каждом четвертом ряду с обеих сторон выполняйте прибавки. Все 3 элемента соединяем между собой.

Сборка и отделка: пришейте рукава к изделию. Горловину обвяжите 3 рядами ст. б/н, рукава - 1 рядом ст. б/н (каждую 6-ю петлю убавляйте), низ изделия - 5-ю рядами ст. б/н (в 1-м и 2-м ряду выполните убавки через каждые 10 петель).



Рисунок

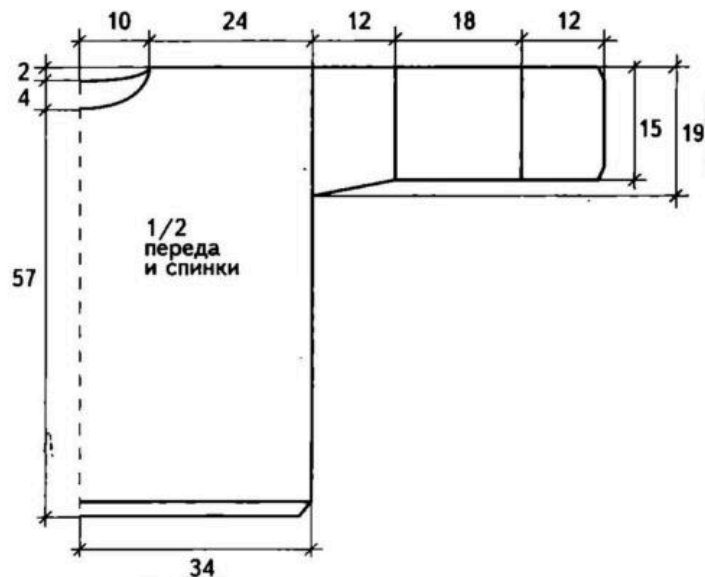
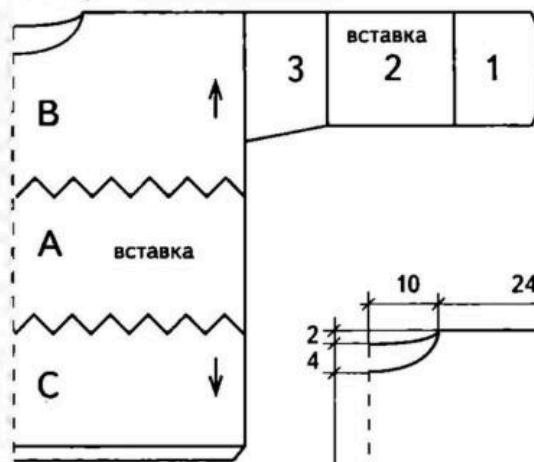

6 Пуловер «Зимние узоры»

Модель Елены Филипенко

Размер: XS-M (oversize)

Вам потребуется: пряжа A-elita (50% шерсть, 50% акрил, 781 м/100 г) - 300 г серого цвета, 200 г белого и 100 г черного цвета, крючок №5.

Схема 1 к модели 6



Вам потребуется: пряжа A-elita (50% шерсть, 50% акрил, 781 м/100 г) – 400 г синего и 200 г молочно-белого цвета, крючок №5.

Перед началом работы изготовьте выкройку пуловера в натуральную величину и все убавки выполняйте в соответствии с выкройкой.

Вяжите в 2 нити.

Выполните 18 мотивов по схеме 1 и 30 мотивов по схеме 2. На схемах серым цветом указаны ряды, выполненные из белой пряжи. Остальные ряды вяжите синей нитью.

Сшейте мотивы между собой в соответствии со схемой изделия. В результате получилось по 3 полосы для переда и спинки и по 2 полосы для рукавов. Отутюжьте элементы через влажную марлю.

Перед: от верхней полосы из мотивов 2 вяжите вниз 5 рядов по схеме 3. Аналогично обвяжите 2 другие полосы из мотивов 1 и 2.

Сшейте между собой получившиеся элементы, прогладьте швы. От верхнего края детали вяжите вверх узор по схеме 3. Далее вяжите 6 рядов синим цветом, вывязывая горловину в соответствии с выкройкой.

Спинка: вяжите аналогично переду, но с менее глубоким вырезом горловины.

Выполните плечевые и боковые швы, оставляя отверстия для пройм и горловины.

Рукава: между элементами из мотивов 1 и

Схема 1



Схема 2



Схема 2 к модели 6

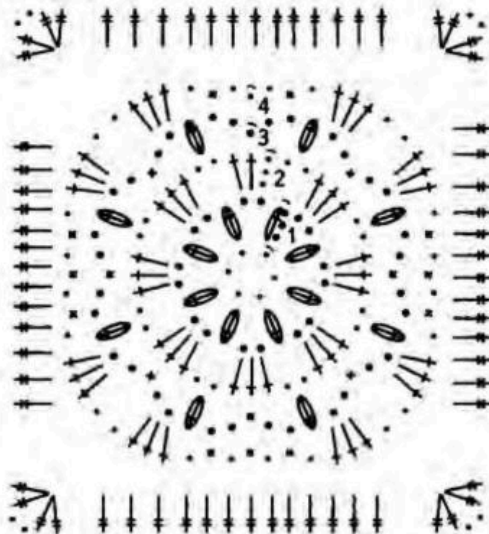

Схема 3

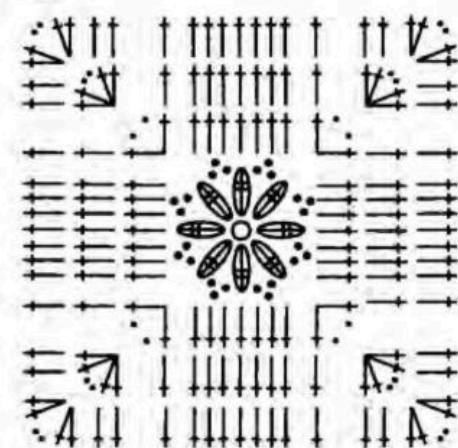

2 свяжите 1 ряд ст. с/н белого цвета, затем элементы сшейте между собой. От получившейся детали вверх и вниз вяжите узор по схеме 3 (со 2-го по 4-й ряды). Со стороны мотивов 1 вяжите 10 рядов ст. с/н.

Вшейте рукава в проймы.

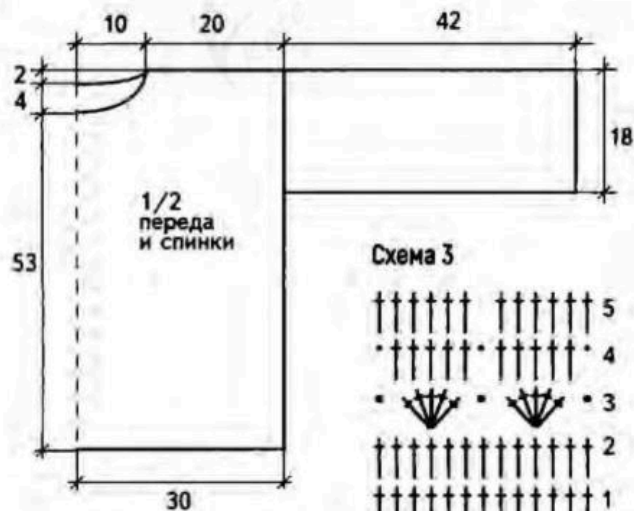
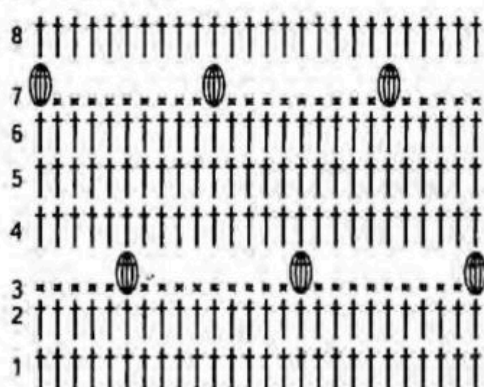
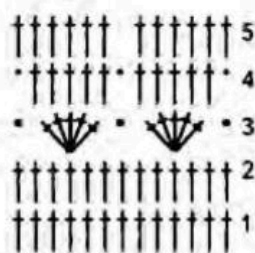
Горловину обвяжите пряжей белого цвета 3 рядами столбиков без накида, низ изделия – 4 круговыми рядами, рукава – 2 рядами.

Схема изделия

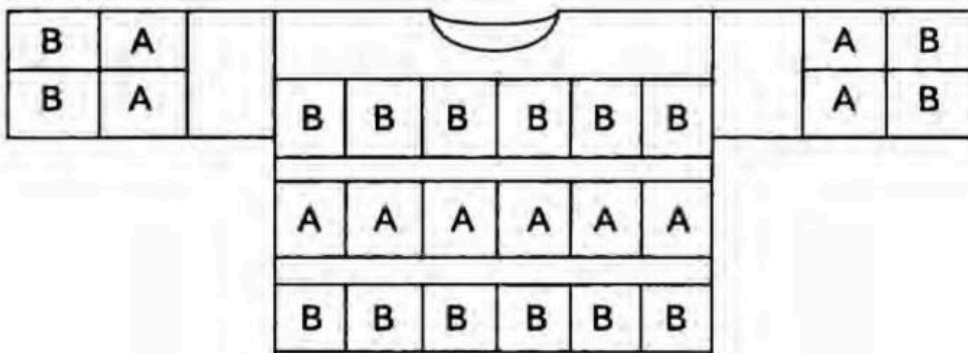

7 Пуловер «Северный»

Модель Елены Филипенко
Размер: S-L (oversize)



8 Юбка «Сапфировая»

Модель Елены Филипенко

Размер: S-M

Вам потребуется: пряжа A-elita (50% шерсть, 50% акрил, 781 м/100 г) – 400 г синего цвета, крючок №4 и №5.

Вяжите в 2 нити.

Начните вязать крючком №5 с кокетки, состоящей из 2 деталей. Наберите цепочку из 61 возд. п. и вяжите **по схеме 1**. Обе детали отпарьте и сшейте по бокам. Швы прогладьте через влажную марлю.

От узкого края получившейся кокетки вяжите пояс. Крючком №4 свяжите по верхнему краю изделия 7 рядов ст. б/н. При этом в среднем (четвертом) ряду равномерно распределите отверстия для шнура.

Схема 1



Схема 2



Схема 3

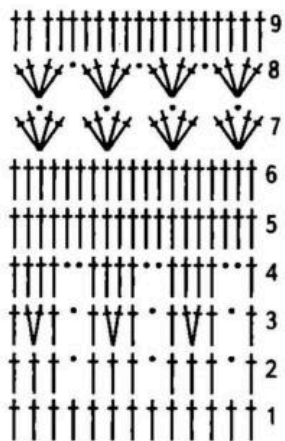

Схема 4

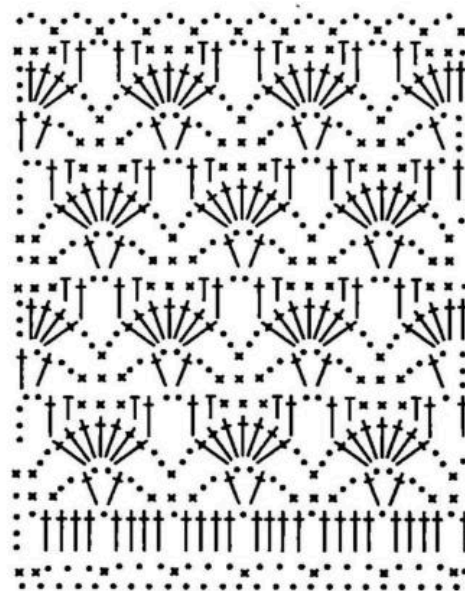

Шнур: крючком №5 выполните цепочку из возд. п. длиной 120 см и провяжите по ней 1 ряд ст. б/н.

Далее вяжите от широкого края кокетки по кругу вниз крючком №5. Сначала **по схеме 2** (расширение), далее **по схеме 3**. Еще раз поочередно провяжите узор по схемам 2 и 3.

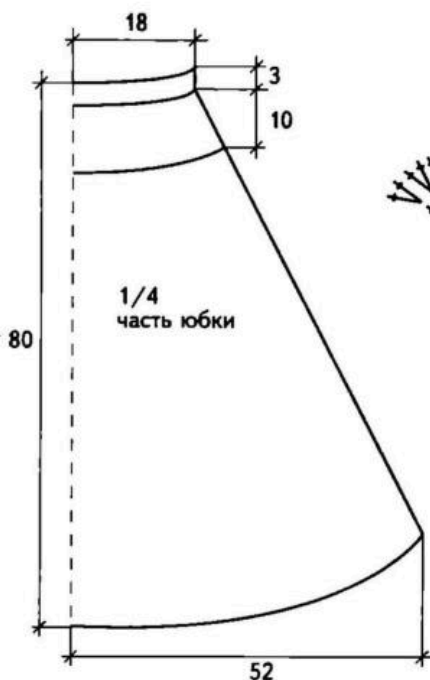
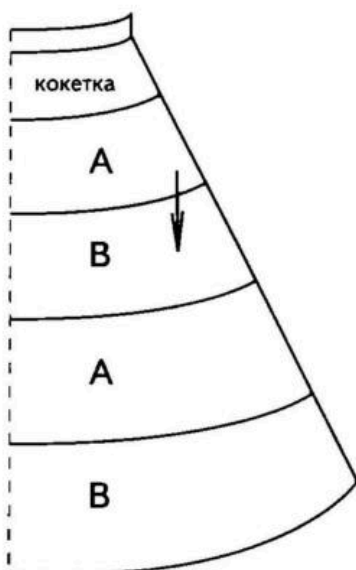
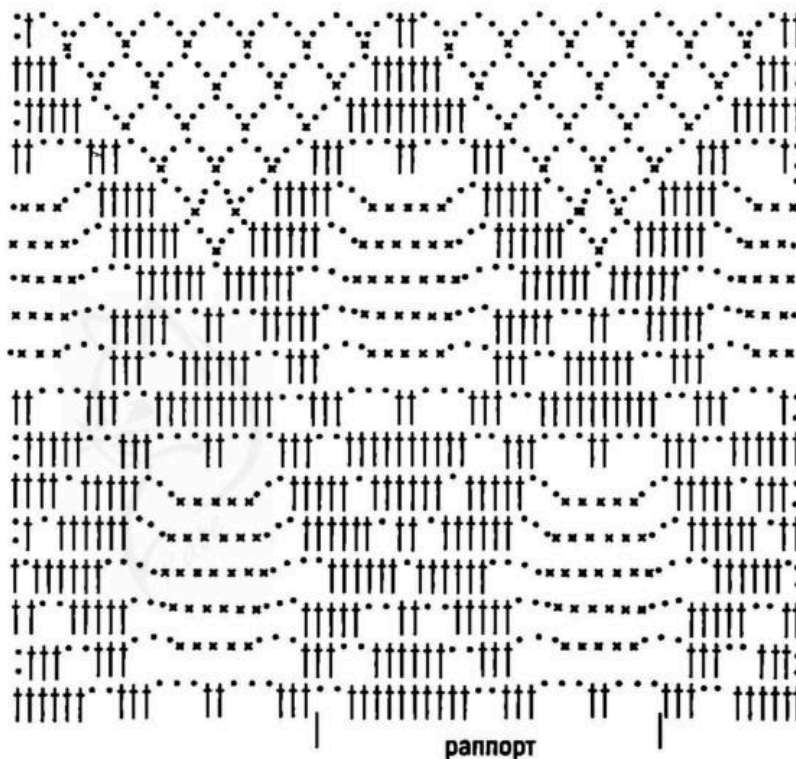
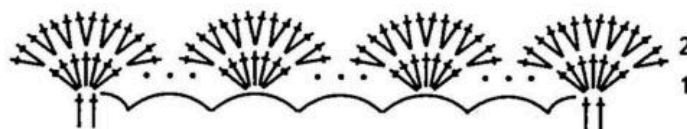
Край юбки обвяжите вверочками **по схеме 4**.



9 Бактусы с шишечками

Модель Елены Филипенко

Размеры готовых изделий: бактус 1 – 200 x 87 см; бактус 2 – 150 x 70 см; бактус 3 – 240 x 102 см.

Вам потребуется: на бактус 1 – бобинная пряжа Samarkand Tweed (Англия) (25% шелк, 75% шерсть, 287 м/50 г) – 250 г цвета лаванды; на бактус 2 – пряжа (80% шерсть, 20% нейлон, 200 м/50 г) – 200 г цвета травы; на бактус 3 – пряжа «Мечта» (70% шерсть, 30% бамбуковое волокно, 180 м/50 г) – 300 г бирюзового цвета, крючок №5.

Все три бактуса вяжутся по одной схеме. Повторяйте ряды 3–10 до необходимого размера изделия. Вяжите свободно (рыхло).

пришейте к последнему связанному ряду. Далее с каждой стороны квадратов снова вяжите по 10 рядов основного узора. Затем по всей ширине шали свяжите 2 ряда основного узора пряжей в розово-сиреневых тонах. Из пестрой пряжи в бежево-коричневых тонах свяжите 3 квадрата по схеме 2, сшейте их углом. Пришейте этот блок из квадратов по центральному углу шали. С обеих сторон этого блока свяжите по 10 рядов основного узора. Последнюю петлю ряда соедините с крайней петлей боковой стороны квадрата.

Край шали обвяжите арочками из пряжи в бежево-коричневых тонах: 3 возд. п., 1 ст. б/н, 3 возд. п., 1 ст. б/н и т. д.

Готовую шаль немного отпарьте.



Схема 1



Схема 3

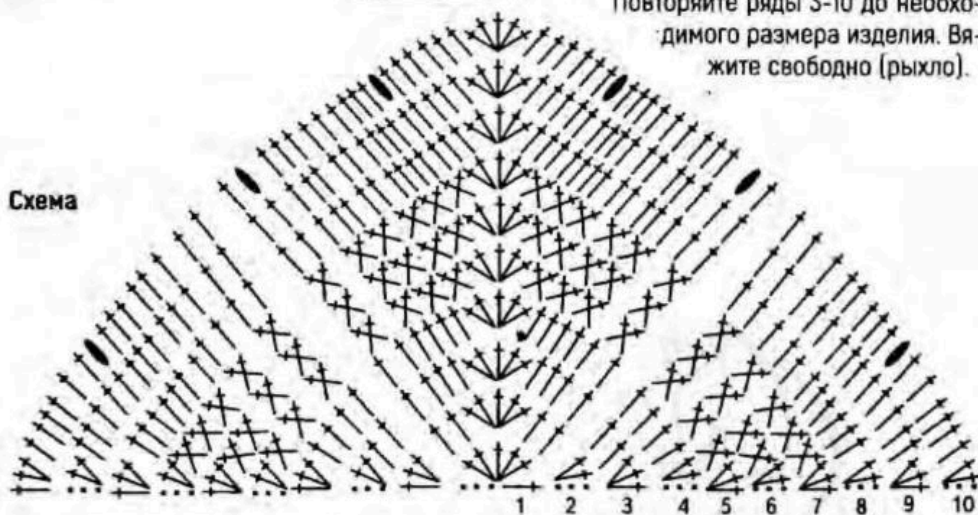

Схема 2

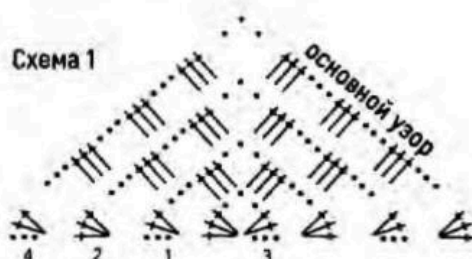

цвета пыльной розы, остатки фиолетового цвета, крючок №2,5.

Начните вязать шаль пряжей цвета пыльной розы по схеме 1. Свяжите всего 12 рядов. Затем отдельно свяжите по схеме 2 квадрат с фиолетовым цветком в центре, остальные ряды квадрата вяжите бежево-коричневой пряжей. Пришейте этот квадрат углом к центральному столбику 12-го ряда.

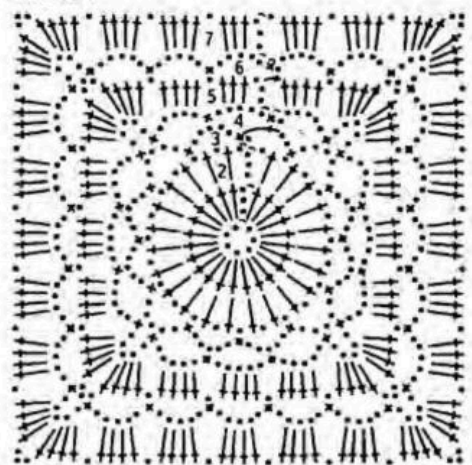
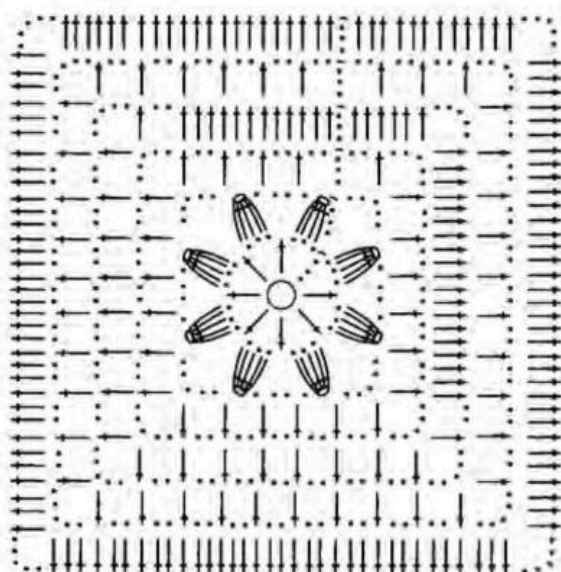
Далее вяжите основной узор по схеме 1, повторяя раппорт необходимое количество раз. Сначала свяжите 10 рядов с одной стороны квадрата, затем 10 рядов с другой стороны квадрата. Последнюю петлю ряда соедините с боковой стороной квадрата. После того как будет связан последний, 10-й ряд, продолжите работу по всей ширине шали и свяжите еще 4 ряда основного узора. Далее снова вяжите блок из трех квадратов: 2 квадрата по схеме 2 из секционно окрашенной пряжи в бежево-коричневых тонах и 1 квадрат цвета пыльной розы по схеме 3. Квадраты сшейте углом. Две стороны пестрых квадратов

10 Шаль из квадратов

Модель Риты Кожан

Вам потребуется: пряжа Angora – 150 г секционного крашения в розово-сиреневых тонах, 10 г в бежево-коричневых тонах, 10 г



11

Платье «Дольче»

Модель Галины Зарубиной

Размеры: XXS-XS/S-M/L-XL

Размеры готового изделия: окружность груди – 82-88/86-94/94-102 см, окружность талии – 58-66/66-74/74-82 см, окружность бедер – 84-92/92-100/100-108 см.

Вам потребуется: пряжа «Мерсеризованный хлопок» (100% хлопок, 200 м/50 г) – около 400/450/500 г красного цвета, крючок №2-2,5, маркеры.

Плотность вязания: 27-29 ст. = 10 см.

Дополнительные данные по платью на размер **S-M**: высота кокетки переда – 11 см, длина изделия от середины выреза горловины – 98-100 см, длина рукава – 42-43 см.

Платье связано по кругу сверху вниз, начиная с кокетки.

Первый ряд – наберите эластичным набором ст. с/н 140/150/160 п. Замкните в кольцо последним столбиком с накидом. Вяжите по **схеме 1**. Во втором ряду вяжите дополнительные столбики для расширения кокетки. Расстояние между прибавками можно корректировать.

В третьем ряду равномерно по кругу (используйте маркеры) добавьте дополнительные ст. с/н, в работе должно получиться 170/200/230 столбиков.

Важно! Точных вычислений, применимых ко всем размерам, нет, так как каждый узор содержит свое количество раппортов. Переходы и расширения осуществляются

путем корректировки и подгона петель под указанное количество раппортов. Поэтому для удобства все дополнения и сокращения количества петель приходятся на переходные ряды*, обозначенные на схемах рядами ст. с/н.

Пример расчета дополнительных петель, которые нужно добавить в переходном ряду:

Дано: 1-й ряд – эластичный набор – 140/150/160 п. Нужно получить в основании для перехода к узору по **схеме 2** (лепестки) – 17/20/23 раппорта.

17 раппортов x 10 п. = 170 петель – это количество петель, которое должно получиться в переходном* ряду – ряд 3 **схемы 1** (20 раппортов x 10 петель = 200 п.; 23 раппорта x 10 п. = 230 п.). Разница в количестве петель: 170 – 140 = 30 п. необходимо добавить при вязании 2-го и 3-го ряда (200 – 150 = 50 п.; 230 – 160 = 60 п.).

На кокетке должно получиться 17/20/23 раппорта узора по **схеме 2** (лепестки).

Для последующего расширения кокетки вводите петли в 4-м ряду **схемы 2** (1 возд. п.) и в переходном ряду* (несколько ст. с/н.) На **схеме** дополнение отмечено серым цветом.

Количество раппортов, которое нужно получить для перехода к узору по **схеме 3** – 46/54/60 раппортов-треугольников.

Пример расчета петель для перехода от узора по схеме 2 к узору по схеме 3:

Дано: 170/200/230 п. (узор по **схеме 2**). Для узора по **схеме 3** нужно получить 46/54/60 раппортов-треугольников x 5 = 230/270/300 п.

Разница в количестве петель: 230 – 170 = 60 п. (270 – 200 = 70 п.; 300 – 230 = 70 п.).

После **переходного ряда***, набрав необходимое количество ст. с/н, вяжите по **схеме 3**.

Свяжите 3 ряда арок. Разделите кокетку на 4 части: перед – 23/29/32 арки, спинка – 23/29/32 арки, на рукава – по 23/25/28 арки).

Важно! На этом этапе выполните примерку и скорректируйте распределение арок с учетом индивидуальных особенностей фигуры (например, широкая/узкая грудная клетка). При необходимости добавьте ряды с арками.

На спинке свяжите небольшой «росток» из 3 дополнительных поворотных рядов арок из возд. п. Места соединений отметьте маркерами (на рисунке отмечены звездочками).

Закончив вязать росток, сделайте 3 возд. п. подъема и вяжите ряд ст. с/н. В этом же ряду наберите дополнительно петли в области подмышек (подрезы) – по 15/15/20 ст. с/н эластичным набором. Соедините спинку и перед. Количество ст. с/н должно

соответствовать последующему узору «паучки» на **схеме 4**.

Количество петель скорректируйте в переходных рядах, уменьшая или увеличивая кол-во петель.

Обратите внимание: на **схемах** для удобства понимания переходов дублируется ряд ст. с/н – верхний на **схеме 4** и нижний на **схеме 2**.

Закончив кокетку и проймы, перейдите к узору «паучки» по **схеме 4** – 10/12/13 раппортов.

Далее вяжите вниз по кругу основное полотно платья, чередуя узоры/схемы, как показано на **фото**. Слева от **фото** указано количество раппортов каждого узора на разных уровнях платья, согласно размерам XXS-XS/S-M/L-XL.

Важно! Количество раппортов на талии регулируется с учетом индивидуальных особенностей фигуры. Если талия узкая, то раппортов меньше. Если широкая, то больше.

Закончите вязание фигурным краем – свяжите ряд ст. б/н + «пико» из 3 возд. п. на равном расстоянии друг от друга. Аналогично обвяжите горловину и рукава.

Рукава: по центру подреза (подмышки) закрепите нить. Свяжите 3 возд. п. и наберите по окружности рукава свободно ряд ст. с/н.

Чередование узоров



В местах стыков кокетки и основного полотна вяжите 3-4 ст. с/н с одной вершиной, чтобы обеспечить плавный переход на рукав (см. фото).

Нужно получить 5-6/7/8-9 раппортов узора по схеме 2 (лепестки).

На схеме 5 показано, как можно выполнить расширение/сокращение узора, чтобы рукав аккуратно прилегал, не плотно облегал (1) и не «фалдил» (2).

Далее вяжите по кругу рукав подходящей длины - 3/4 или до запястья. Закончите рукав обвязкой с «пико» [5 ст. б/н + «пико» из 3 возд. п.] или каймой по схеме 6.

Схема 3

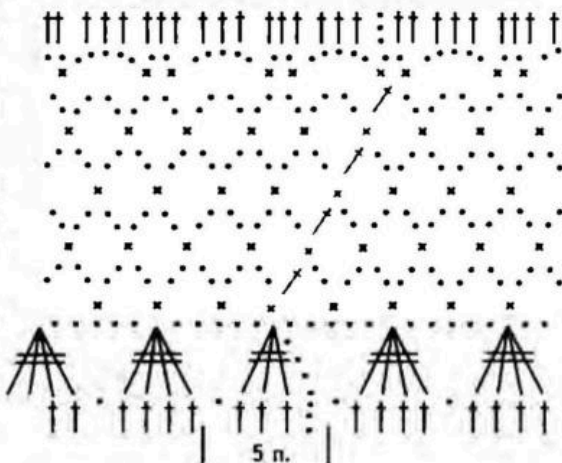

Рисунок



Схема 5



Схема 2



Схема 6

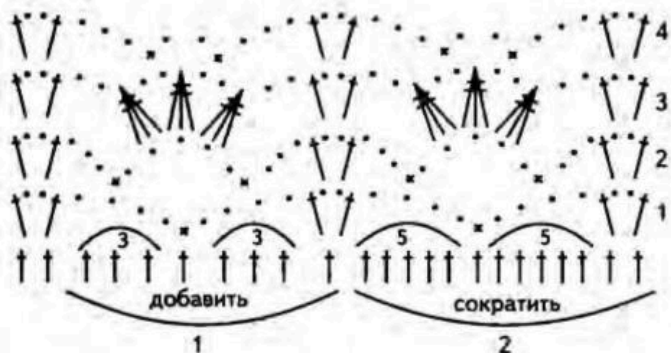

12

Платье «Джейн»

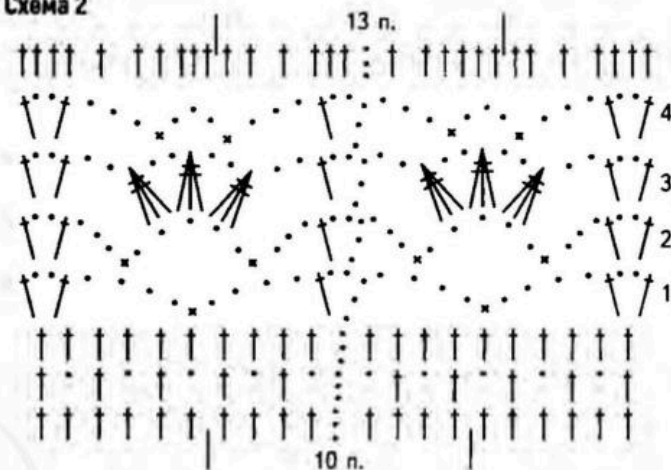
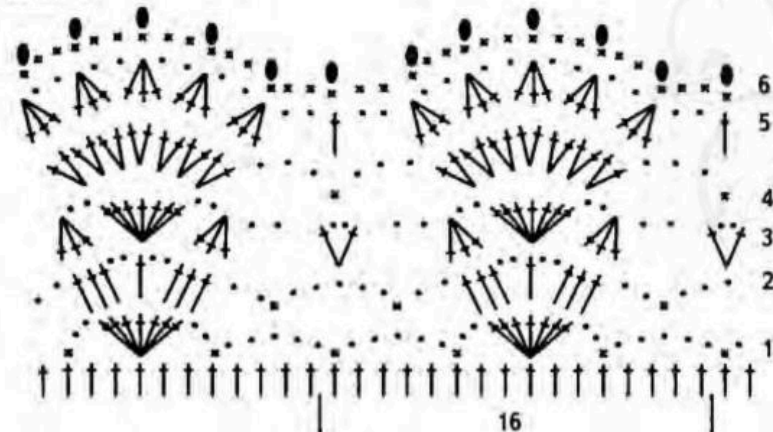
Модель Галины Зарубиной

Размеры: XS/S-M

Размеры готового изделия: окружность груди - 82-90/88-96 см, окружность талии - 60-70/66-74 см, окружность бедер - 86-92/92-100 см.

Схема 4



Схема 1



Вам потребуется: пряжа «Жемчужная» (50% хлопок, 50% вискоза, 425 м/100 г) – около 500 г мятного или черного цвета, крючок №2–2,5.

Для вязания этой модели можно использовать также пряжу: «Мерсеризованный хлопок» от «Камтекс», «Ирина» и «Лилия» (Семеновская пряжа), Seam Premium silk (шелк).

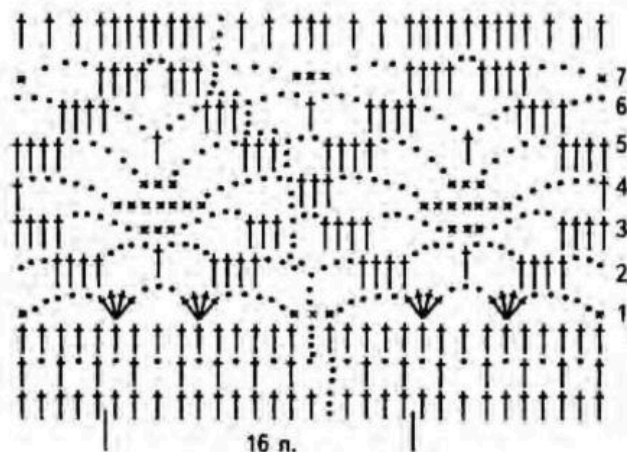
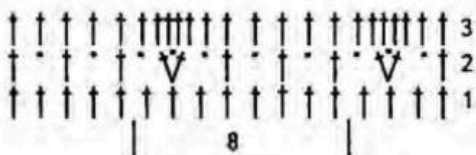
Платье связано по кругу, от кокетки, сверху вниз. Наберите эластичным набором 132/144 ст. с/н. Замкните в кольцо. Далее вяжите 44/48 арок из 5 возд. п. по **схеме 1**. Продолжите работу узором из листиков по **схеме 2** (44/48 арок из возд. п. = 22/24 раппорта узора).

Провязав 3 раппорта листиков в высоту (элементы считаются по диагонали, см. фото платья), снова свяжите 1 ряд арок из возд. п. Завершите этот элемент кокетки рядом из ст. б/н = в работе 266/280 петель. Далее вяжите узор по **схеме 3**. Из 266/280 петель получается 19/20 раппортов узора. Свяжите в высоту 2 раппорта (с 1-го по 4-й ряд) – 2 раза. Закончите кокетку, провяжав ряд 1 **схемы 3**.

Затем разделите кокетку на 4 части: перед-спинка – по 6/6 раппортов, рукава – по 3,5/4 раппорта. **Росток:** для того чтобы визуально отделить на спинке узор по **схеме 3** и узор 2, провяжите 1 ряд ст. б/н. Следующий ряд (поворотный) вяжите арками из 5 возд. п. Должно получиться 17 арок. Далее свяжите 8 раппортов по **схеме 2**. В высоту росток = 2 раппорта по **схеме 2**. Закончите вязание ростка 1 рядом арочек из 5 возд. п.

Соедините спинку и перед (см. **рисунок**. Места соединения отмечены звездочками). Сделайте 3 возд. п. подъема и вяжите по кругу ряд ст. с/н. В проймах дополнительно наберите по 18/20 петель для подрезов.

Важно! Если ваш рост выше/ниже 167-172, количество раппортов в высоту необходимо скорректировать согласно вашему росту.

Провяжите 154/168 ст. с/н – переходный ряд* (на каждый раппорт предыдущего узора по **схеме 2** примерно 8-9 петель). Таким образом на поясе должно быть 11/12 раппортов узора по **схеме 3**. Вяжите 2 раппорта вниз. После 4-го ряда **схемы** снова свяжите переходный ряд ст. с/н* (по 18 ст. с/н на каждый раппорт **схемы 3**). Итого: 18 x 11/12 = 198/216 петель (расширение юбки).

Первый ряд по **схеме 4** скорректируйте под 38/42 раппорта(а). Те., провязывая арки из 5 возд. п., в основании пропускайте не по 3 петли, как на **схеме**, а по две. И только в каждой седьмой арке в основании пропустите 3 петли в соответствии со **схемой**. Далее вяжите вниз (вертикально) 41 раппорт узора по **схеме 4**.

Важно! Книзу платье заужено. Поэтому при переходе к нижнему узору по **схеме 3** вновь скорректируйте/убавьте количество петель, чтобы получить 14/15 раппортов. Если вы оставите количество петель без изменений, то низ изделия будет фалдить.

Свяжите переходный ряд ст. с/н от **схемы 4** к **схеме 3** (примерно по 5 ст. с/н на раппорт). Нужно получить 196/210 п. Эти 196/210 п. разделите на 14 = 14/15 раппортов по **схе-**

ме 3. Вяжите два раппорта вниз. После 4-го ряда **схемы** снова свяжите ряд ст. с/н.

Рукава: зафиксируйте нить в районе подмышки и вяжите ряд арок из 5 возд. п.

Чтобы избежать слишком широких рукавов, сокращайте количество арок в местах стыков кокетки и основного полотна, как показано на фото. Далее вяжите по **схеме 2**. Окружность рукава равна 6/7 раппортам. Вяжите вниз 20 раппортов по **схеме 2**. Далее вяжите переходный ряд к **схеме 3** из ст. с/н = 56 ст.: 56/14 = 4 раппорта на манжету платья. Свяжите по **схеме 3** два раппорта вниз.

После 4-го ряда **схемы** снова свяжите ряд ст. с/н.

Горловину и рукава обвяжите 1 рядом ст. б/н + «пико» из 3 возд. п. с интервалом 5-7 ст. б/н. Нижний край платья обвяжите следующим образом: 1-й ряд – ст. с/н; 2-й ряд – ст. с/н и 1 возд. п.; 3-й ряд – ст. с/н; 4-й ряд – ст. б/н с «пико».

***переходный ряд** – так обозначают ряды, в которых наиболее незаметно и удобно добавлять/сокращать необходимое количество петель. Это ряды из ст. б/н, ст. с/н, иногда дополнительные возд. п. в рисунке узора.

Петли подъема (ПП) – используются для перехода к новому ряду и формируются по боковому шву. На **схеме** показано, как это можно сделать с учетом узора.

Схема 2



Схема 1



Рисунок

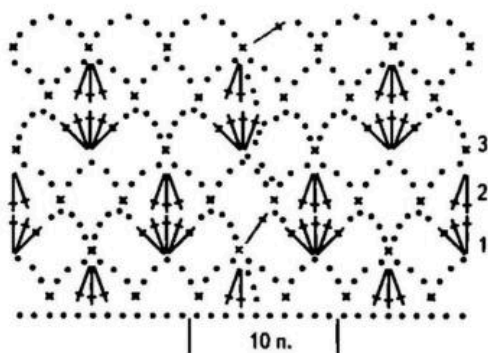
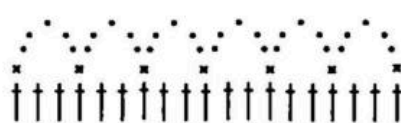

Схема 4



Схема 3



Практические советы

- 1** Свяжите образец. Сделайте ВТО. Особенно это важно, если пряжа незнакомая.
- 2** Фиксируйте в блокноте количество раппортов, чтобы каждый раз не пересчитывать вручную для расчета убавок и прибавок.
- 3** Длина и ширина платья может быть разной по следующим причинам:
 - плотность вязания или размер крючка;
 - выбор пряжи. К примеру, вискоза тянется вниз сильнее, чем хлопок. Шелк также хорошо тянется и в длину, и в ширину.
 - особенности фигуры – чем больше сантиметров в окружности, тем плотнее и выше «сядет» платье.

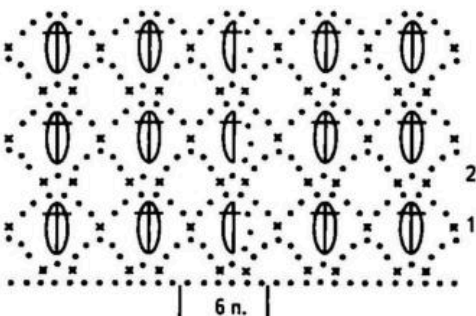
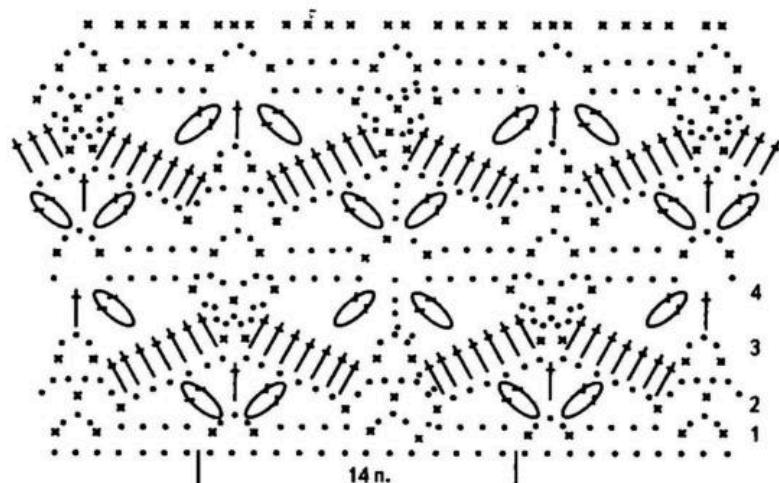

13 Платье «Василиса»

Модель Нади Дунаевой
Размер: М-Л

Вам потребуется: пряжа «Анна» [100% мерсеризованный хлопок, 530 м/100 г] – 500 г бежевого цвета, остатки белого, сиреневого, черного, коричневого и серого цвета, крючок №2.

Спинка: состоит из двух прямоугольных деталей. Для одной наберите цепочку из возд. п. длиной 46 см и вяжите полотно столбиками с накидом шириной 18 см. Вторую деталь свяжите аналогично. Затем обвяжите каждую деталь

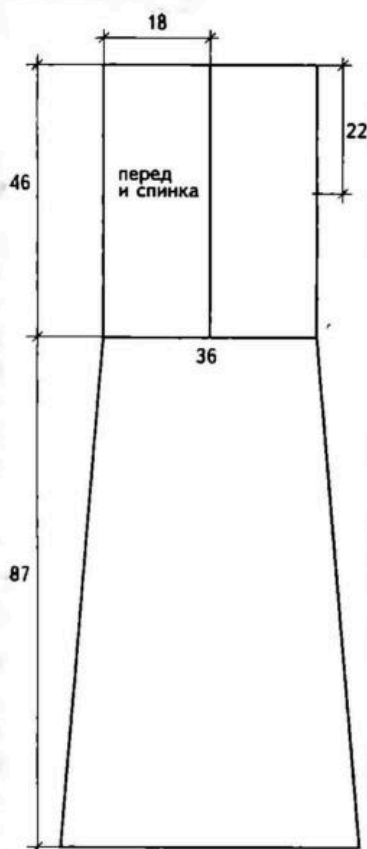

по периметру столбиками без накида. Соедините два прямоугольника по вертикали примерно на 24 см, но не до конца, оставив разрез для выреза на спинке.

Перед: состоит из двух прямоугольных деталей. Для одной наберите цепочку из возд. п. длиной 46 см, вяжите узор из веерочков по схеме 1.

Последовательность цветов: ряды 1-2 – бежевый цвет, ряд 3 – белый, ряды 4-5 – бежевый, ряд 6 – коричневый, ряд 7 – се-

рый, ряд 8 – черный, ряд 9 – сиреневый, ряд 10 – белый, ряды 11-12 – бежевый цвет. Обвяжите деталь столбиками без накида. Вторую полочку свяжите в зеркальном отображении.

Выполните плечевые и боковые швы, оставляя проймы под рукава высотой 22 см.

Проймы обвяжите ст. б/н с «пико» из 3 возд. п. (через каждые 3-4 ст. б/н). По краю горловины спинки свяжите еще один ряд

Схема 1



Схема 2



столбиков без накида. Края полочек обяжите следующим образом: 1 ст. б/н, 3 возд. п., 1 ст. б/н и т. д. (отверстия для шнуровки). Свяжите шнур-гусеничку желаемой длины и соедините с его помощью полочки платья. В качестве шнуровки можно взять атласную тонкую ленточку, подходящую по цвету. Нижний край получившегося топа обяжите столбиками без накида, выполняя небольшие прибавки, например, каждый 10-й столбик провязывая два раза.

Далее по кругу вяжите юбку узором из ананасов по схеме 2 до желаемой длины. В этой модели длина юбки – 87 см. Последние несколько рядов вяжите, используя пряжу разных цветов, как на верхней детали платья. Подол обяжите ст. б/н с «пико».

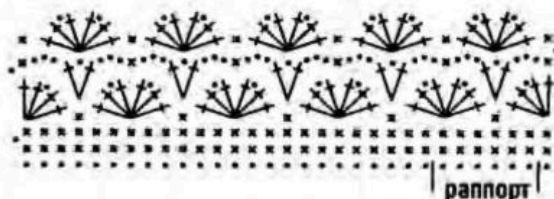
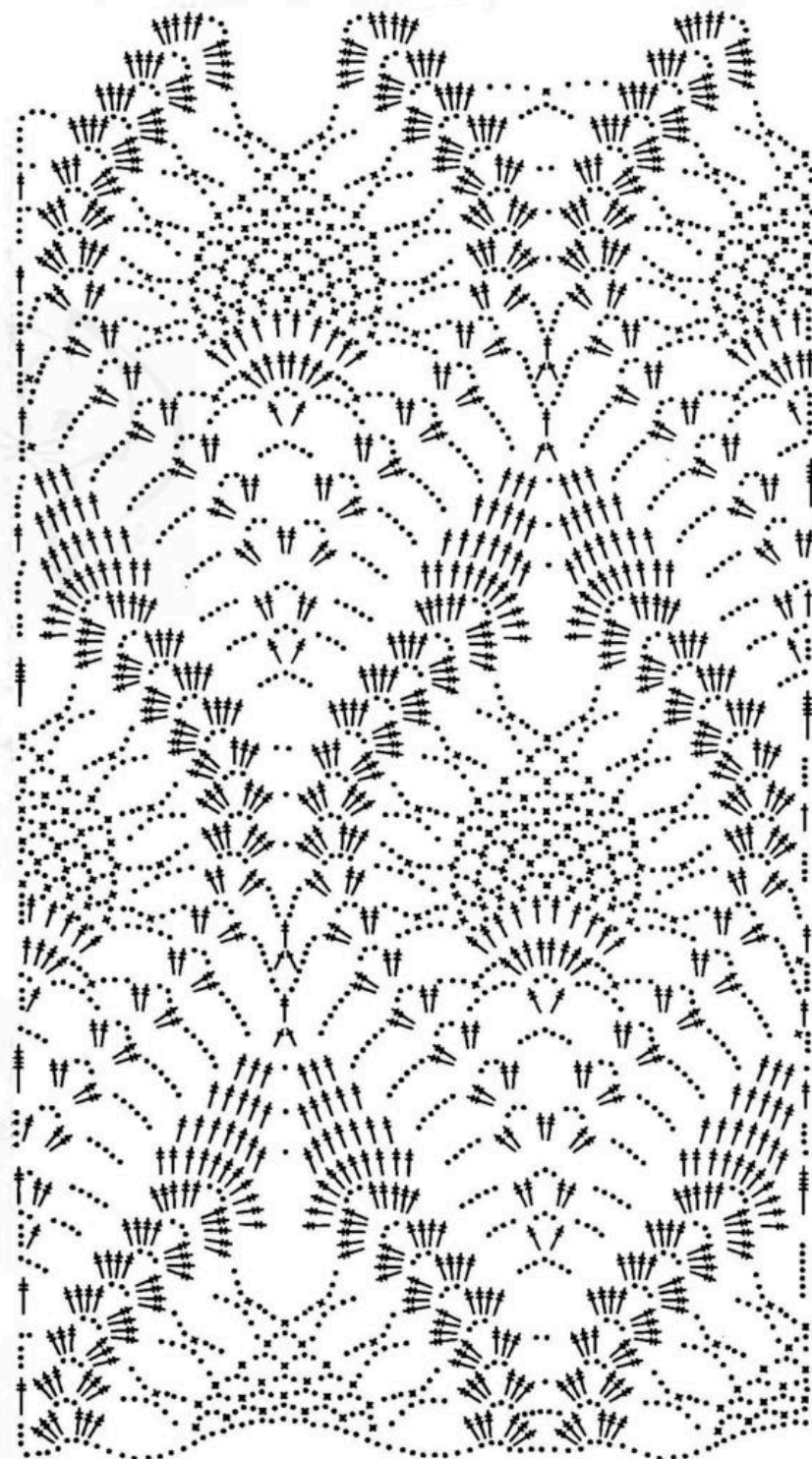

15-17 см отложите для выреза горловины, 11 см – второе плечо. Сверху с обеих сторон провяжите 2 ряда столбиками без накида и вяжите 16 см узором по схеме 1. Затем сложите получившееся полотно, провяжите между деталями переда цепочку из возд. п. для линии горловины. Верх платья с горловиной готовы. Затем по бокам оставьте проймы под рукава высотой 13-15 см, соедините детали переда и спинки, набрав с обеих сторон дополнительно возд. п. для подрезов (в области подмышек), и вяжите по кругу по схеме 1. На высоте 44 см от начальной цепочки выполните расширение: свяжите ряд столбиками без накида, провязывая каждый 7-й или 10-й столбик 2 раза. Далее вяжите по кругу юбку сначала узором по схеме 2 примерно 20 см, затем 3 яруса «ананасов» по схеме 3. Закончите юбку, провязав 10 см узора по схеме 1. Начиная с 3-го яруса «ананасов» вяжите нитью черного цвета.

Рукава: присоедините нить к краю проймы. Свяжите по кругу сначала 2 ряда ст. б/н, затем узор «ананасы» по схеме 3. На нужной высоте рукава провяжите еще 2 ряда ст. б/н, сократив количество петель для манжеты.

Схема 1



Схема 2



Схема 3

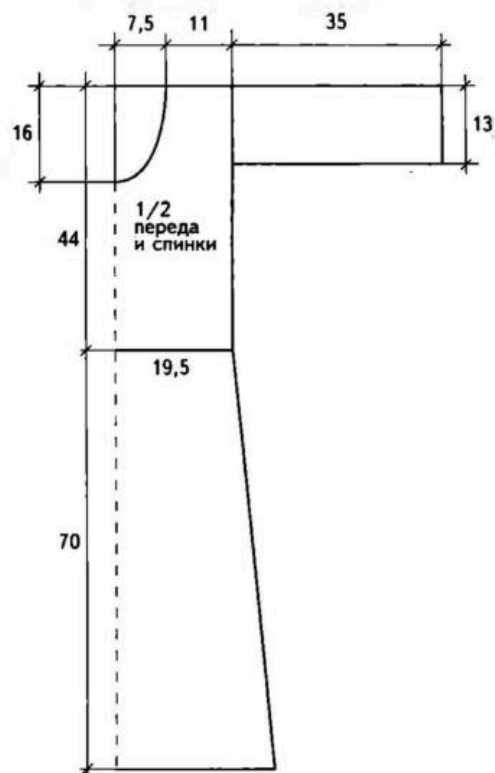
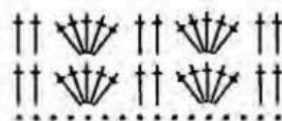

раппорт

14

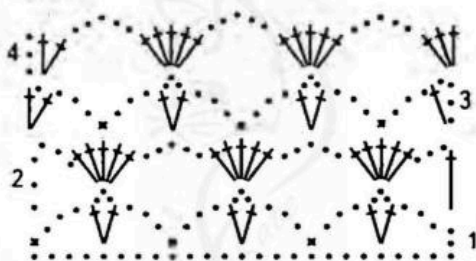
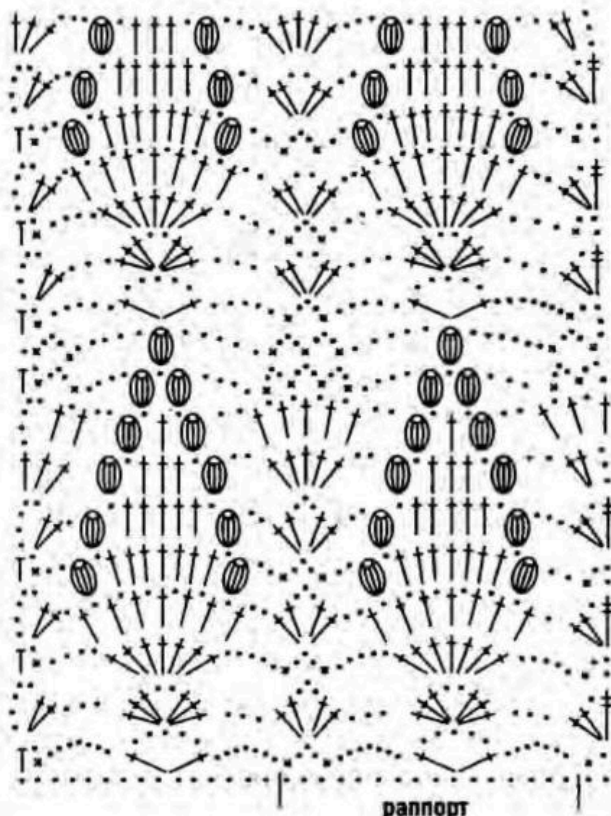
Платье «Бордо»

Модель Нади Дунаевой

Размер: S-M

Вам потребуется: пряжа (100% мерсеризованный хлопок, 530 м/100 г) – 500 г бордового и 100 г черного цвета, крючок №2.

Платье вяжется сверху вниз начиная от линии плеча.

Наберите цепочку из возд. п. длиной 39 см (линия плеча), далее вяжите спинку вниз. Сначала провяжите 2 ряда столбиками без накида, затем 16 см узором по схеме 1. Отложите это полотно, далее вяжите верхнюю часть переда от начальной цепочки из возд. п. Разделите петли следующим образом: 11 см – плечо,



15

Кейп в полоску

Модель Ирины Цыплаковой

Размер: M

Вам потребуется: пряжа (альпака, шерсть, меринос, 750 м/100 г) – по 200 г белого и светло-коричневого цвета, немного пряжи с пайетками для отделки, крючок №2,5 и №3.

Резинка 1x1: вяжите попеременно 1 лицевой и 1 изнаночный рельефный столбик с накидом.

Кейп вяжется регланом сверху.

Резинку вяжите крючком №2,5 для того, чтоб она лучше держала форму, а основное полотно кейпа – крючком №3.

Чередование полос: первые два ряда вяжите коричневой нитью, при вязании второго ряда спереди используйте нить с пайетками. Далее вяжите 10 рядов белой нитью, 4 ряда коричневой, 6 рядов белой, *5 рядов коричневой и 10 рядов белой нитью*, провяжите "-" еще один раз, 5 рядов коричневой и 8 рядов белой нитью.

Для определения набора необходимого количества воздушных петель свяжите образец и высчитайте, сколько петель получается в 10 см. Далее измерьте обхват головы и прибавьте к нему 3 см. Полученную длину умножьте на количество петель в 10 см образца и разделите на 10. Полученная цифра и будет необходимым количеством петель для набора. Из этой цифры вычтите 4 (регланские линии) и разделите на три (спинка, перед, 2 рукава). Для деления без

остатка всегда добавляйте необходимое количество петель.

Первый ряд – начальная цепочка из возд. п. Второй ряд вяжите столбиками с накидом, далее поворотными рядами (см. схему). Довязав кокетку до нужной длины, на спинке вывяжите «росток» высотой около 4-5 см. Далее свяжите «подрезы», соединив кокетку под мышками с помощью воздушных петель (количество воздушных петель зависит от того, насколько свободным вы хотите связать свой кейп).

Вяжите основную деталь кейпа до необходимой длины, закончите, провяжав 1 ряд ст. б/н коричневой нитью. Далее выполните обвязку пройм. Для этого присоедините коричневую нить по центру «подрезов» и вяжите столбиками без накида. Для планки горловины присоедините нить к центру горловины со спины и вяжите резинкой необходимое количество рядов. Для сужения планки по линии реглана вяжите по 2 столбика вместе.

Закончив работу, обрежьте концы нитей. Выполните ВТО (влажно-тепловую обработку изделия).



16 Шаль «Снежинки»

Модель Ксении Майс
(Школа-студия модного вязания
крючком «Кружевная Сказка»)

Размер: 160 x 83 см

Вам потребуется: пряжа (95% акрил, 5% металл, 400 м/100 г) – 350 г белого цвета, пряжа «Травка» белого цвета для обвязки, крючок №3.

Оставьте начальный конец нити длиной 70 см. Свяжите цветочек по схеме 1. В конце в середине цветка выполните «шишечку» из оставленной в начале вязания нити.

Всего свяжите 171 цветочек и соедините мотивы между собой, как показано на схеме 2 (соединение цветочков выполняется в местах, обозначенных «х»).

Края шали обвяжите 2 рядами ст. б/н пушистой пряжей.

Схема 1



Схема 2



Схема



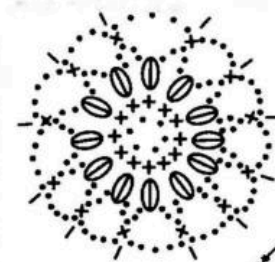
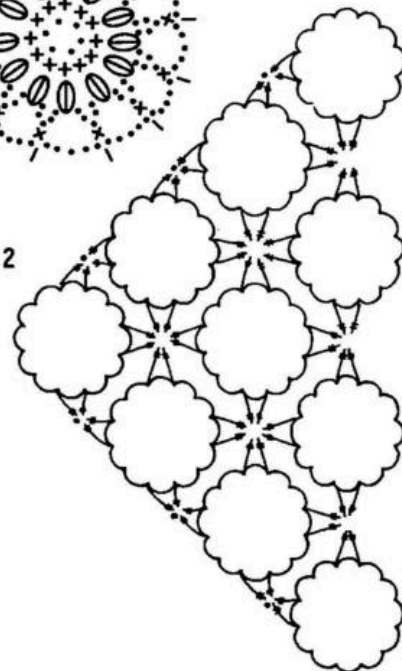
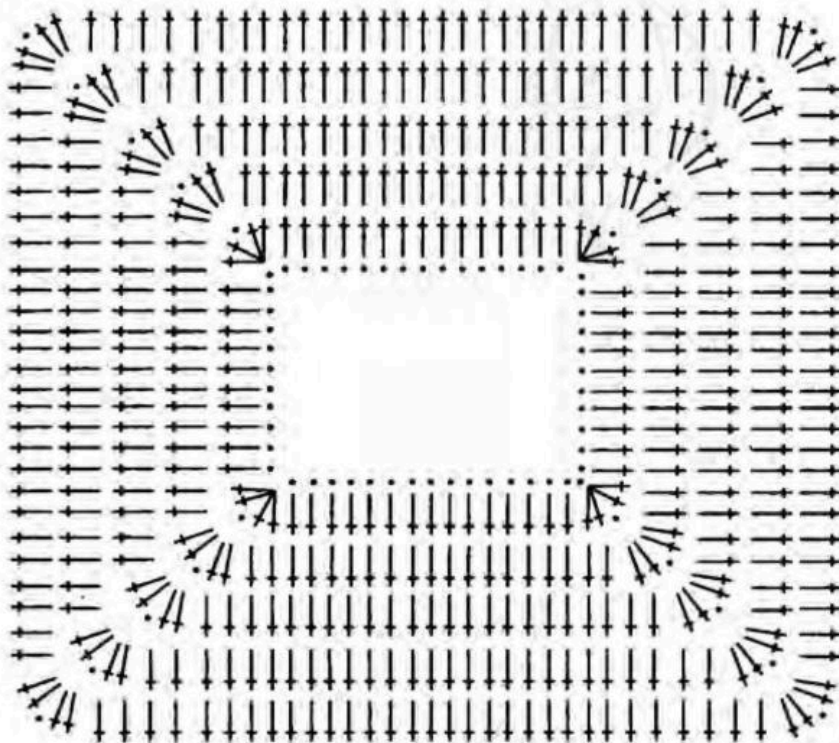

18

Салфетка «Жар-птица»

Модель Ольги Зелениной

Размер: 41 x 37 см

Вам потребуется: нитки «Ирис» (100% хлопок) бирюзового, салатного и бежевого цвета, крючок №1,5.

Начните вязать салфетку бирюзовой нитью **по схеме 1** (от центра). Свяжите схему до конца, меняя цвет нити, ориентируясь на фото. Далее вяжите кайму **по схеме 2**.

Готовое изделие отпарьте.

Схема 1

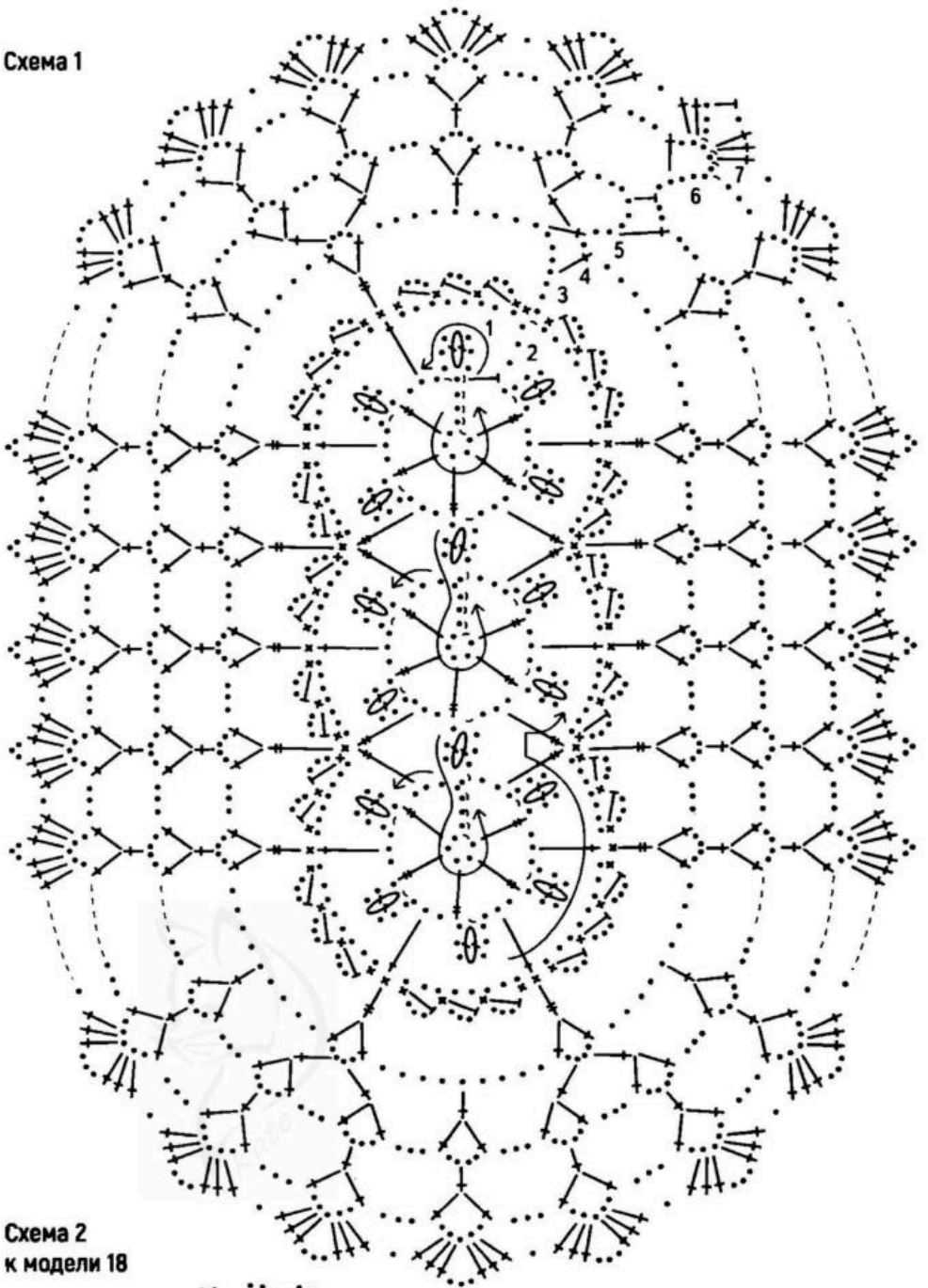

19

Салфетка «Винтаж»

Модель Ольги Зелениной

Вам потребуется: тонкие нитки (100% хлопок) белого цвета, крючок №1,25-1,5.

Свяжите **по схеме (см. стр. 16)** 4 или 9 мотивов, соединяя их между собой в процессе вязания последнего ряда в квадратную салфетку (см. фото).

Схема 2
к модели 18

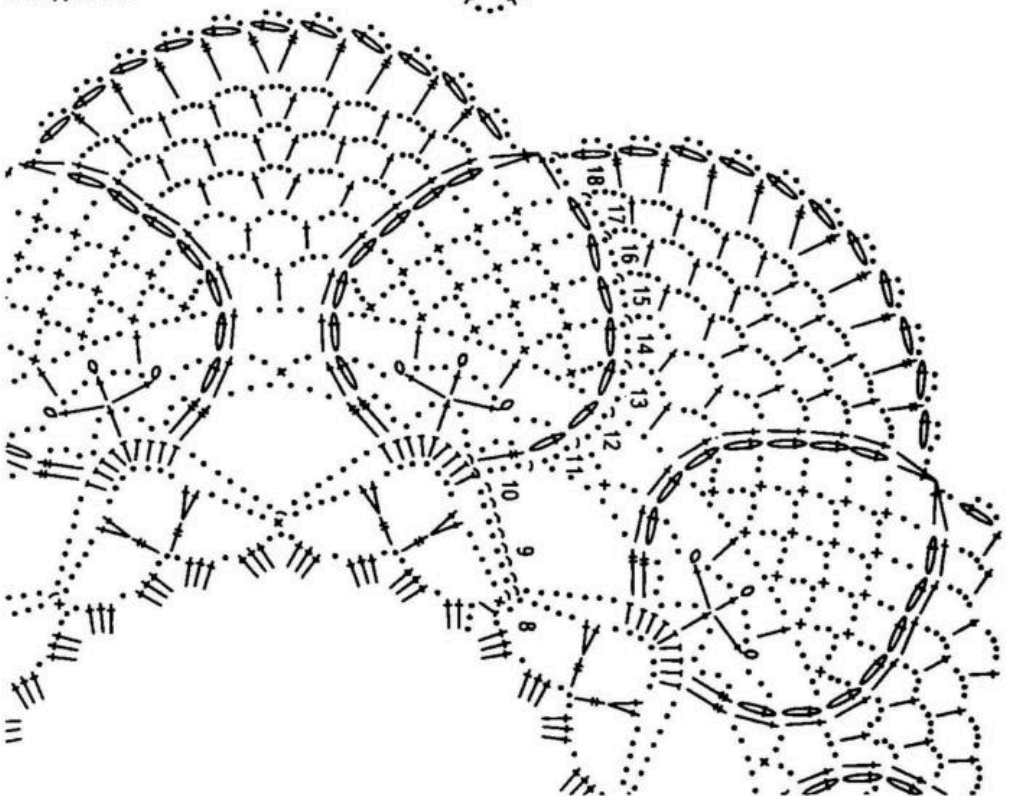

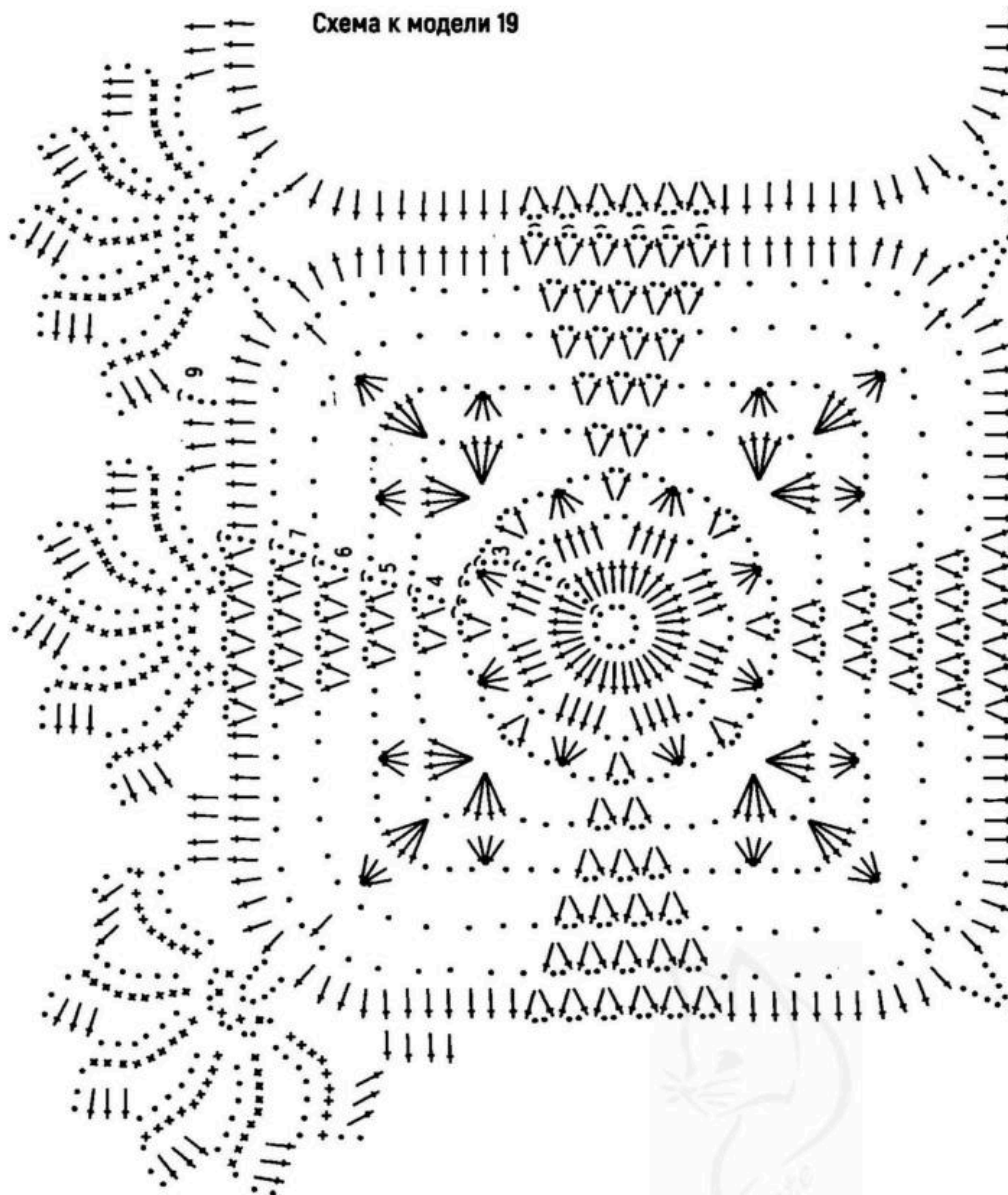

Российская Федерация

«Вяжем крючком» №1 (109), январь, 2021 г.

Подписной индекс

«Вяжем крючком» - П1044

Главный редактор Н.В. Спиридонова

Тел. (831) 469-98-66, e-mail: vazanie@gmi.ru

Фото на обложке: Надя Дунаева

Фото: Дарья Дымкова (2-я обл.),

Марина Смирнова (стр. 1), Елена Обухова (стр. 2-3), Елена Филипенко (стр. 4-7), Александр Кожан (стр. 8), Надя Дунаева (стр. 10-11), Галина Зарубина (стр. 12-13), Ирина Цыллакова (стр. 14-15), Марина Клевцова (стр. 16), Ольга Зеленина (3-я обл.)

Учредитель, издатель и редакция

ООО «Издательство «Газетный мир»

Адрес издателя и редакции:

603126, Российская Федерация, Нижегородская обл., Нижний Новгород, ул. Родионова, 192, корп. 1, офис 5

Рекламное агентство

Тел. (831) 469-98-36, e-mail: reclama@gmi.ru

За достоверность рекламной информации ответственность несет рекламодатель

Распространение

Тел.: (831) 469-98-03, 469-98-13, 469-98-01,

469-98-05, факс (831) 469-98-00,

e-mail: roznica@gmi.ru, podpiska@gmi.ru

Газета зарегистрирована Федеральной службой по надзору в сфере связи, информационных технологий и массовых коммуникаций

Регистрационный номер и дата принятия решения о регистрации: ПИ № ФС 77 - 78019 от 4 марта 2020 г.

Дата производства 16.12.2020

Дата выхода в свет 15.01.2021

Тираж 25072. Заказ ТД-6119

Газета выходит 1 раз в месяц

Свободная цена

Отпечатано в ООО «Типографский комплекс «Девиз», 195027, Российская Федерация, Санкт-Петербург, ул. Якорная, д. 10, корпус 2, литер А, помещение 44

© Оригинал-макет ООО «Издательство «Газетный мир»

Все права защищены

Копирование, размножение, распространение и перепечатка (целиком или частично), а также иное использование материалов данного издания без письменного разрешения ООО «Издательство «Газетный мир» не допускаются. Любое нарушение права будет преследоваться на основе российского и международного законодательства

12+

УСЛОВНЫЕ ОБОЗНАЧЕНИЯ К СХЕМАМ В НОМЕРЕ:

∩ = соед. ст.

• = возд. п.

T = полуст. с/н

x = ст. б/н

† = ст. с/н

‡ = ст. с/2н

‡ = ст. с/3н

(5) = арка из возд. п., где цифра - кол-во возд. п.

○ = «пико» из 3 возд. п.

‡ = лицевой рельефный ст. с/н

‡ = изнаночный рельефный ст. с/н

⦿ = пышный ст. из 3 ст. с/н

⦿ = пышный ст. из 3 ст. с/2н

→ = направление вязания

⦿⦿ = пышный ст. из 5 ст. с/н

⦿ = пышный ст. из 4 ст. с/н

⦿ = пышный ст. из 7 ст. с/2н

∨ = 2 ст. б/н из одной петли

Если значки соединяются внизу - столбики вяжут в одну петлю основания, если значки соединяются сверху - столбики провязываются вместе.

Республика Беларусь

«Вяжем крючком» №1 (109), январь, 2021 г.

Подписной индекс 00162

Главный редактор Кульбацкий Олег Семенович

Учредитель: ООО «ЮНИЛАЙН-БЕЛ»

Редакция: ООО «ЮНИЛАЙН-БЕЛ»

Адрес редакции: 220125, Республика Беларусь,

г. Минск, пр. Независимости, д. 177, оф. 34.

www.yuniline.by

Тел.: (017)3948111, e-mail: manager@yuniline.by

Отдел рекламы: 8(029)6330286, reklama@yuniline.by

Свидетельство о государственной регистрации

№1962 от 28.02.2020 г. выдано Министерством

информации Республики Беларусь

Журнал выходит 1 раз в месяц

Свободная цена

Подписано в печать 16.12.2020

Выход в свет 15.01.2021

Тираж 1900. Заказ ТД-6119

Отпечатано в ООО «Типографский комплекс «Девиз», 195027, Российская Федерация, Санкт-Петербург, ул. Якорная, д. 10, корпус 2, литер А, помещение 44 по заказу ООО «Издательство «Газетный мир»

Все права защищены

Копирование, размножение, распространение и перепечатка (целиком или частично), а также иное использование материалов данного издания без письменного разрешения ООО «Издательство «Газетный мир» не допускаются.

12+