

Все выкройки созданы в бесплатных приложениях.  
При производстве выкроек использованы различные методы конструирования.  
При использовании выкроек просим проверять размеры и соответствия фигуры.

Выкройки распространяются бесплатно, условия поставки «как есть»,  
вся ответственность за неправильное или любое возможно  
неправильное использование лежит на пользователе.  
Претензии не принимаются.

Скачано с сайта <http://porivan.ru/>

Инструкция по шитью этой модели  
находится на странице  
<http://porivan.ru/vykrojka-platya-dlya-polnyx-zhenshhin/>

Поделитесь ссылкой на выкройку с друзьями в социальных сетях:

Facebook <https://ru-ru.facebook.com>

Вконтакте <https://vk.com>

Google+ <https://plus.google.com>

Twitter <https://twitter.com>

Pinterest <https://www.pinterest.com>

Liveinternet <http://www.liveinternet.ru>

Живой Журнал <http://www.livejournal.com>

Вы можете помочь проекту материально на странице  
<http://porivan.ru/blago/>

<http://porivan.ru/>

Проверочный  
квадрат  
10x10см

<http://porivan.ru/>

<http://porivan.ru/>

<http://porivan.ru/>

<http://porivan.ru/>

<http://porivan.ru/>

<http://porivan.ru/>

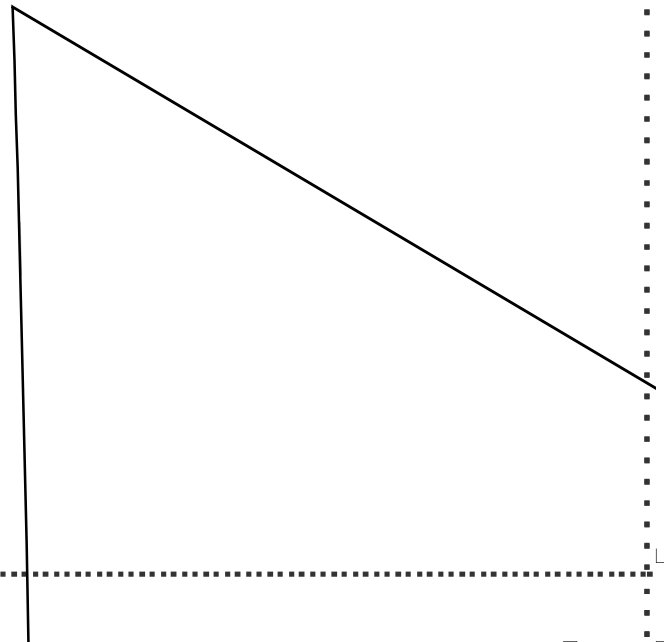

<http://porivan.ru/>

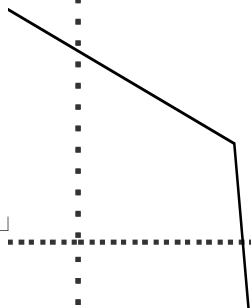



(9, 1)



СГИБ



Без припусков на швы

Платка 012  
размер 50-58  
Полочка 1 деталь

<http://porivodni.ru/>

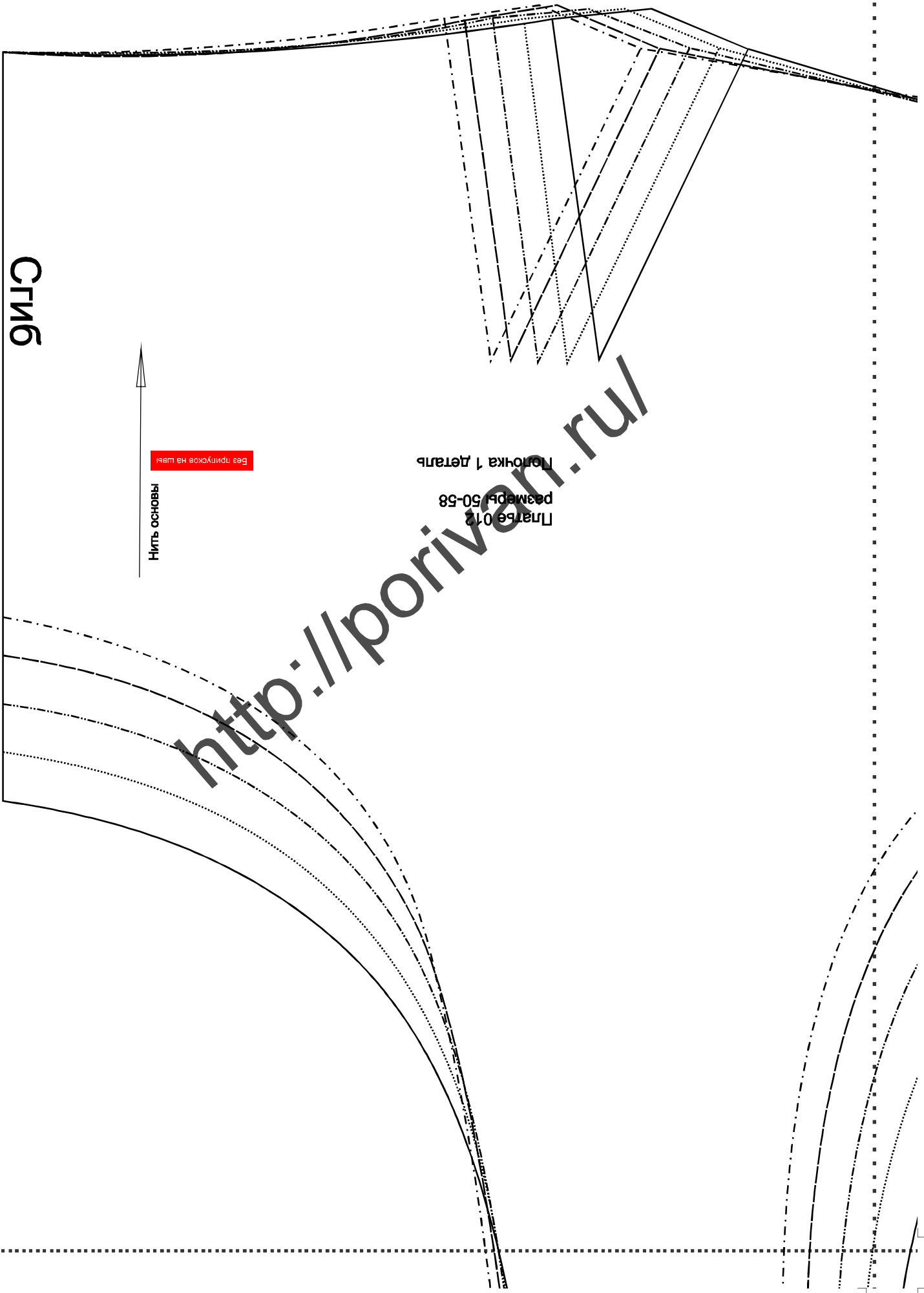

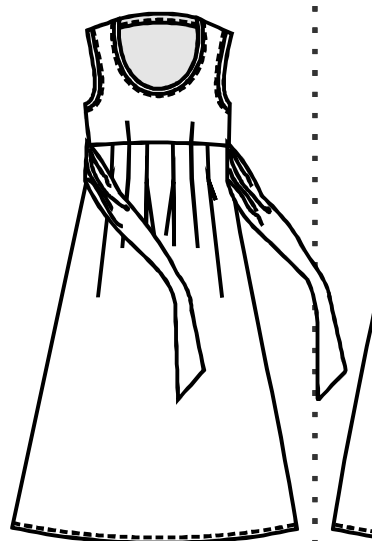
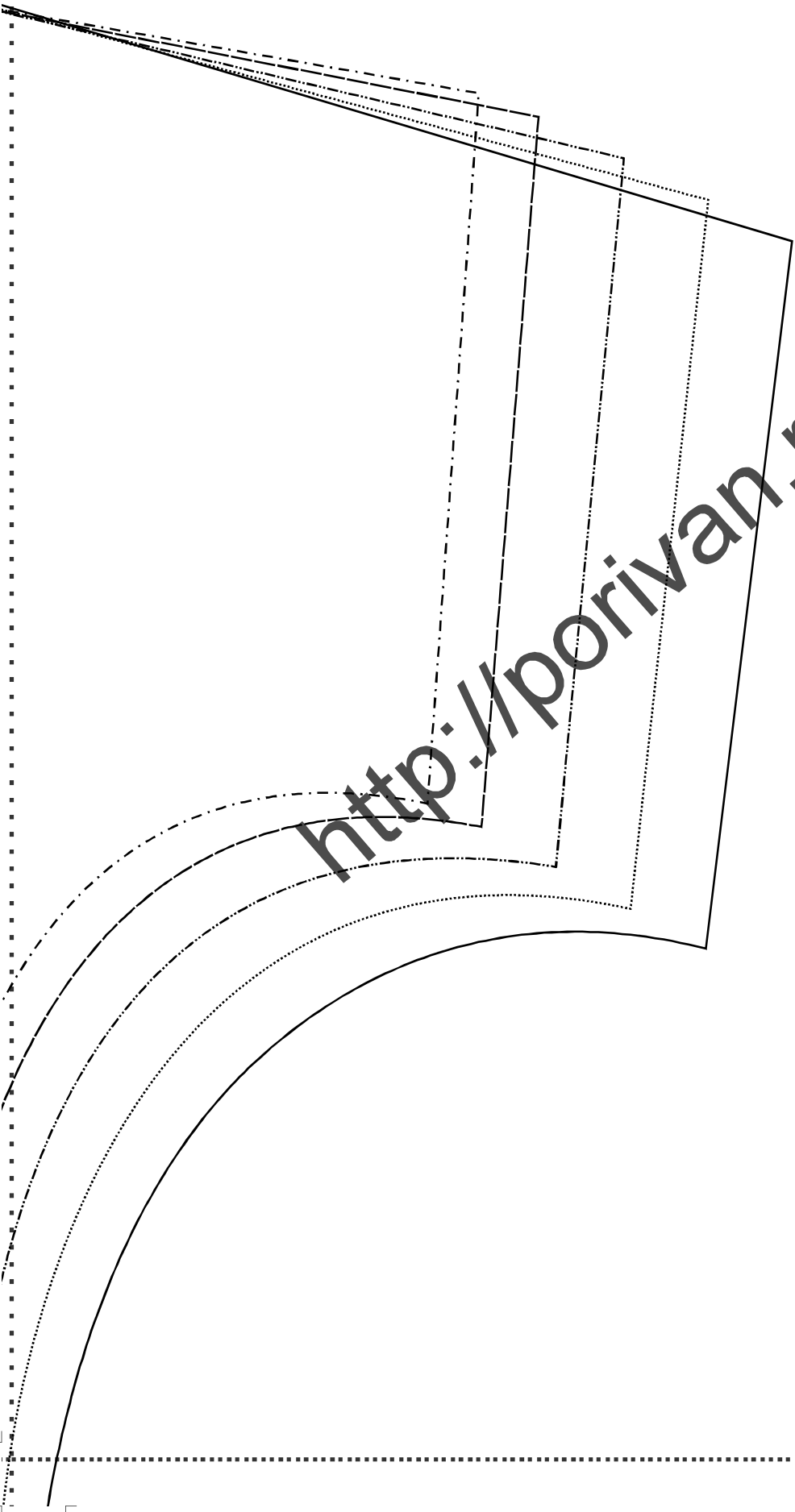

Платье 012  
размеры 50-58

- 50 размер - - - - -
- 52 размер - - - - -
- 54 размер - - - - -
- 56 размер - - - - -
- 58 размер - - - - -

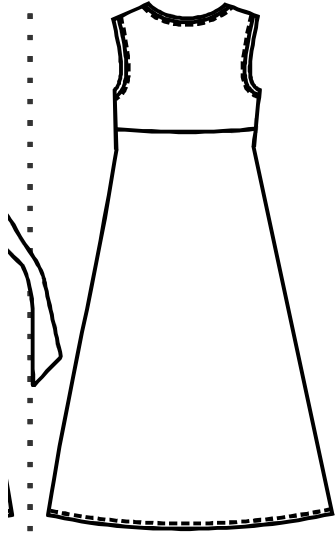

<http://porivan.ru/>

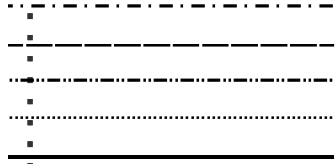

<http://porivan.ru/>



The image shows a technical drawing of a curved surface, possibly a part of a mechanical component. It features several lines: a solid line representing the outer profile, a dotted line representing a hidden or internal profile, and a dashed line representing a different profile or a specific construction line. The drawing is oriented vertically. A large watermark is present, reading "http://porivan.ru/".

<http://porivan.ru/>

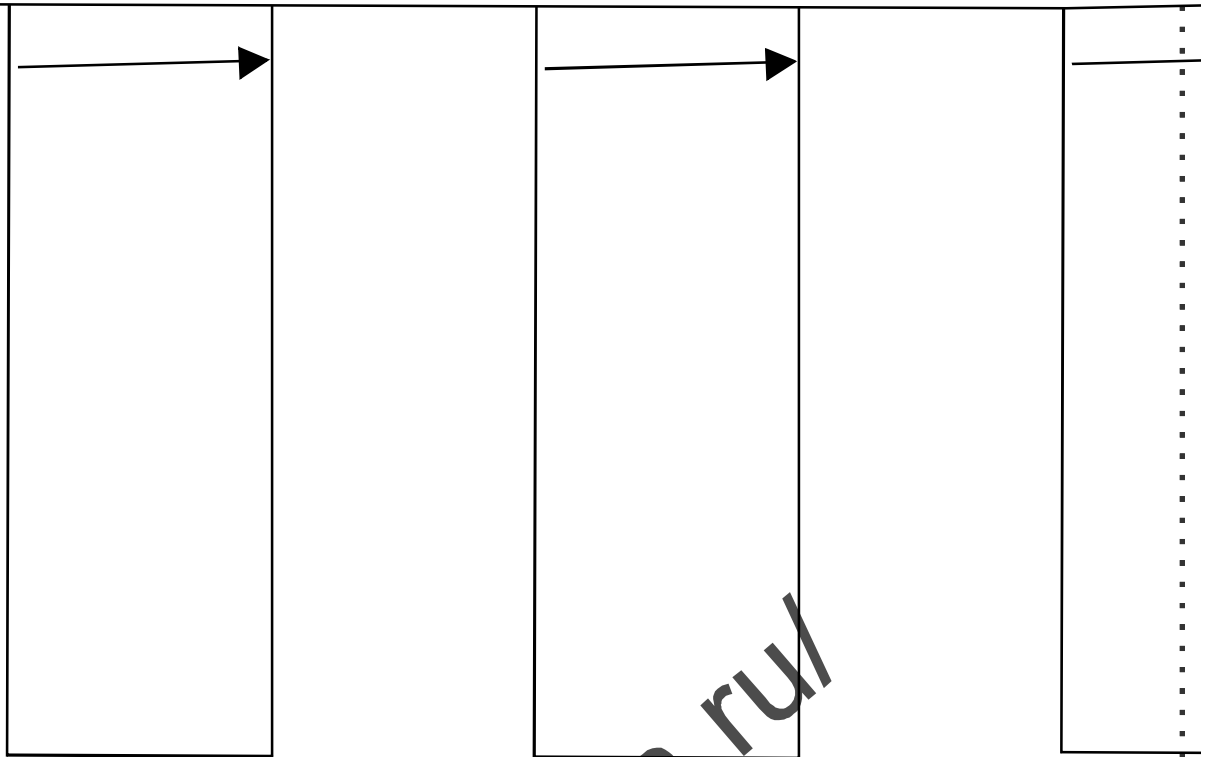

<http://porivan.ru/>

Платье 012  
размеры 50-58

Переднее полотнище юбки 1 деталь

Без припусков на

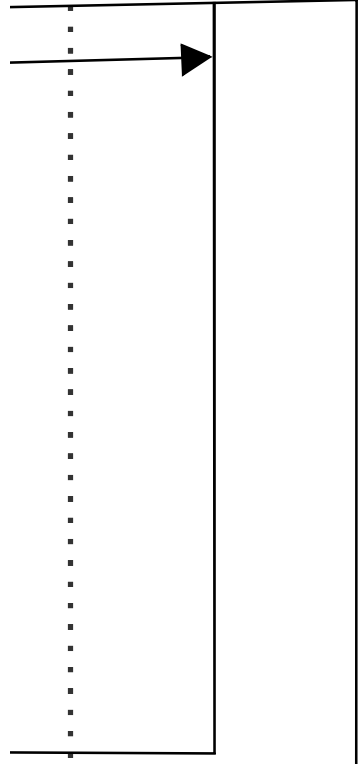

Сгиб

<http://porivan.ru/>



(8, 2)

<http://porivan.ru/>

(9, 2)



<http://porivan.ru/>

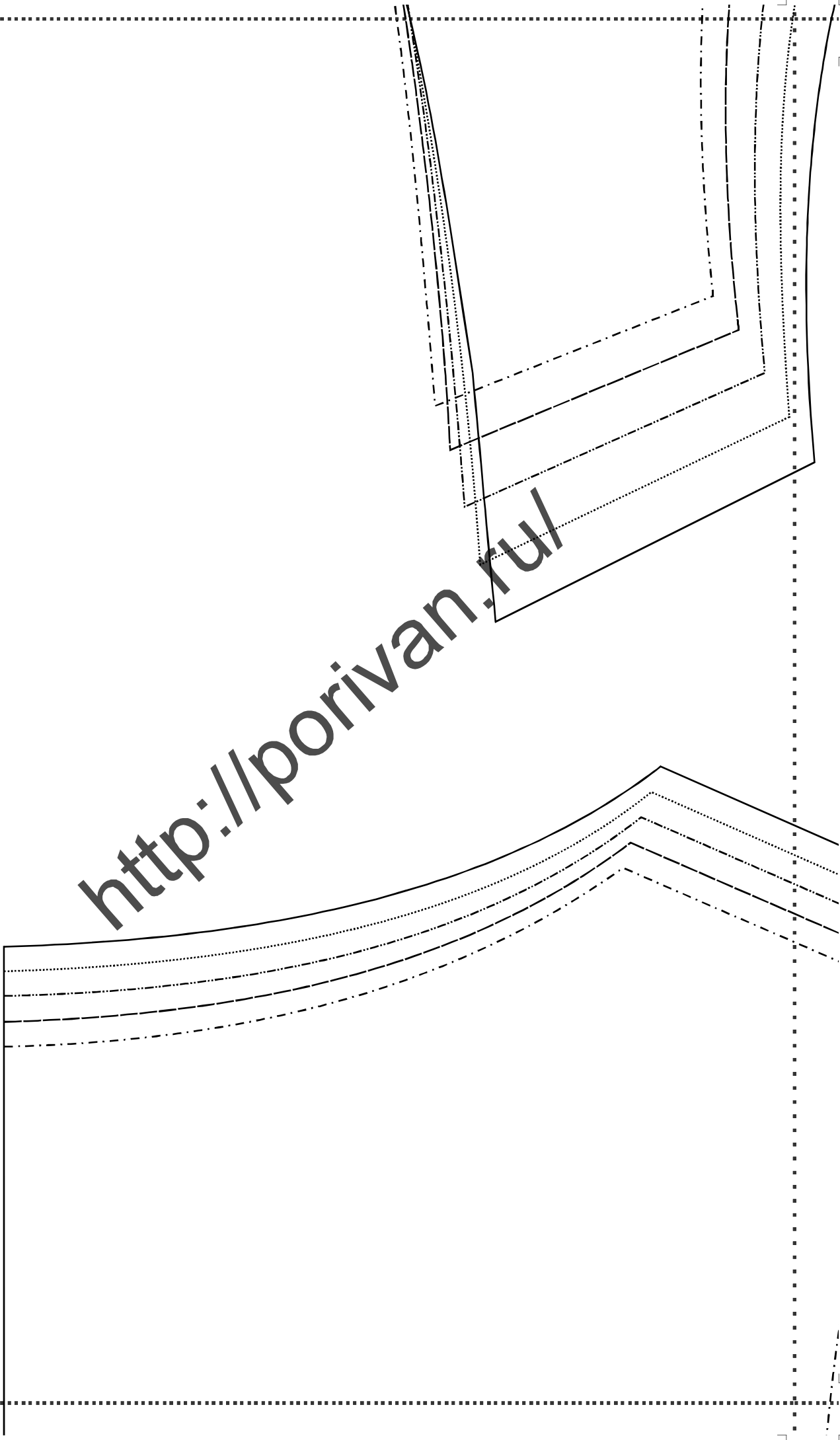

<http://porivan.ru/>

СТ16

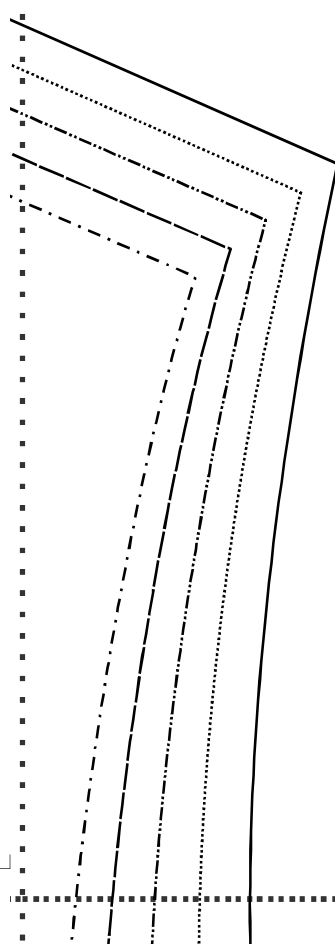

<http://porivan.ru/>

Нить основы



Без припусков на швы

Заднее полотнище юбки 1 деталь

Плате 012  
размеры 50-58

<http://porivan.ru/>

(5, 3)

<http://porivan.ru/>

<http://porivan.ru/>



<http://porivan.ru/>

<http://porivan.ru/>

(9, 3)



Сгиб

Платье 012  
размеры 50-58

Спинка 1 деталь

<http://porivan.ru/>

Без припусков на швы

Нить основы



(2, 4)

<http://porivan.ru/>

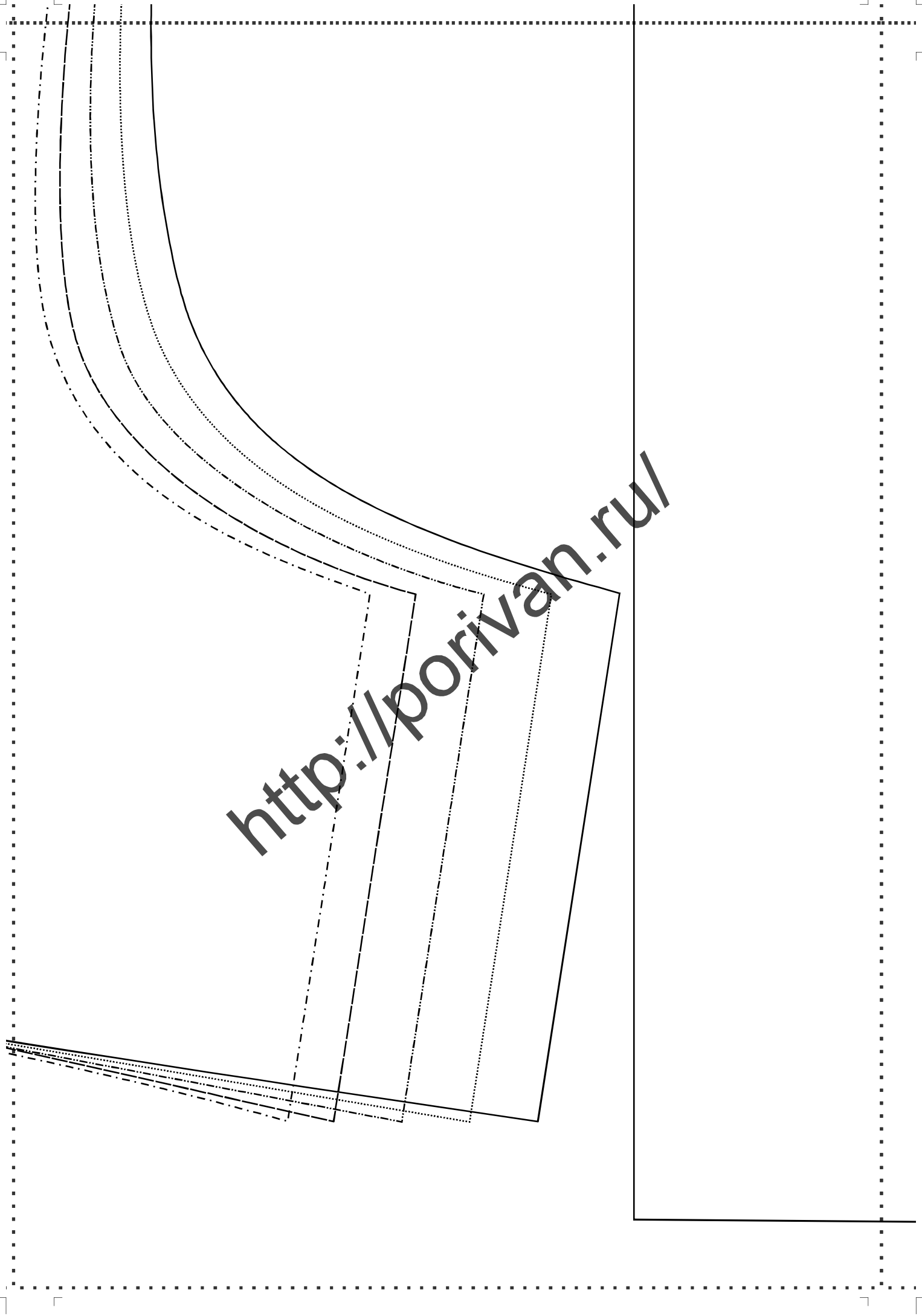

<http://porivan.ru/>

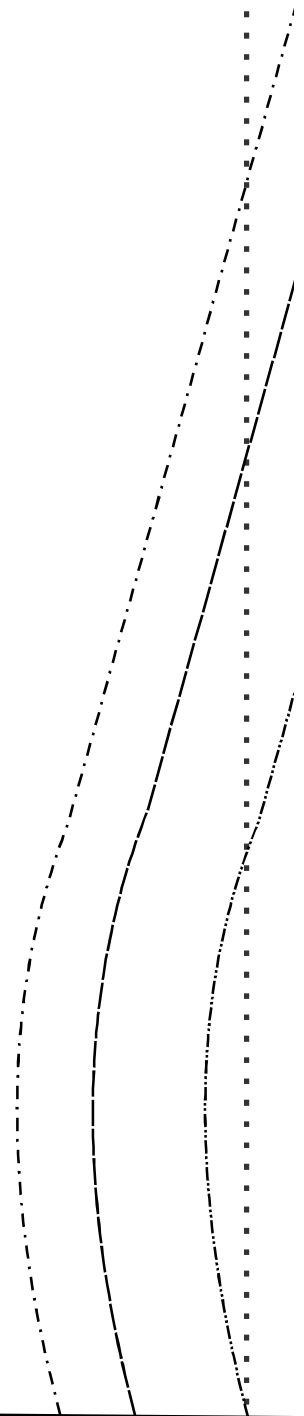

<http://porivan.ru/>

<http://porivan.ru/>

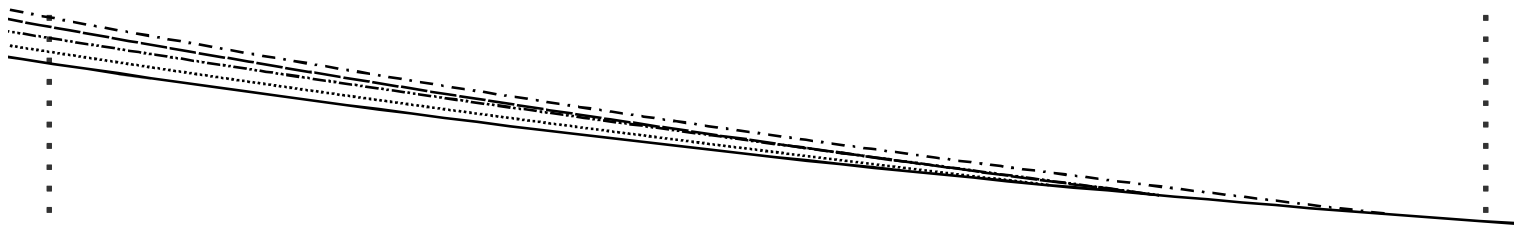



<http://porivan.ru/>

Платье 012  
размеры 50-58

Пояс 2 детали

<http://porivan.ru/>

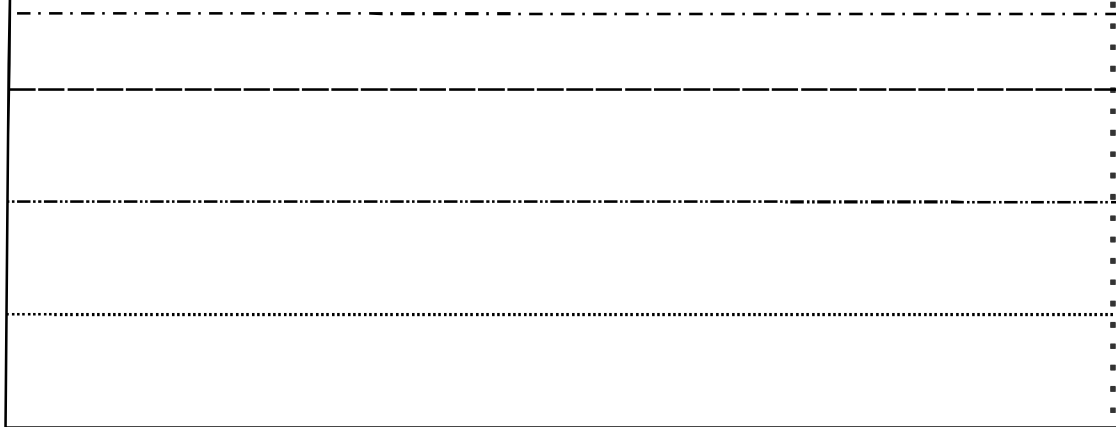

НИТЬ ОСНОВЫ

Без припусков на швы



<http://porivan.ru/>

(9, 4)

